



# Ceník 2015

KOMÍNOVÉ SYSTÉMY a příslušenství **CIKO**



## ≡ Cihelné komínové systémy CIKO® - ZÁKLADNÍ CHARAKTERISTIKA

Cihelné komínové systémy CIKO® jsou unikátní svojí broušenou keramickou tvarovkou obvodového pláště. Třívrstvé systémy se skládají z komínové vložky, izolace a celoplošně odvětrané cihelné tvarovky. Jsou určeny pro všechny druhy paliv a splňují přísné normové požadavky na odvod spalin.

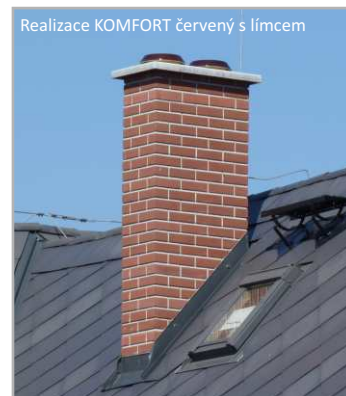

Realizace KOMFORT červený s límcem

## ≡ HLAVNÍ VÝHODY komínových systémů CIKO®

- ~ komínové systémy CIKO® jsou určeny pro **všechny druhy paliv** – pevná, kapalná a plynná a všechny druhy spotřebičů
- ~ speciální konstrukce tvarovek a unikátní systém **celoplošného odvětrání** komínového tělesa zajišťuje optimální funkci komínu
- ~ variabilita systému umožňuje postavit **libovolný počet průduchů**, při libovolné kombinaci průměrů a typů vnitřních vložek. Jednotné tvarovky obvodového pláště pro libovolný počet, průměr i typ průduchů
- ~ konstrukce systému a váha jednotlivých prvků umožňuje **jednoduchou a úspornou montáž**, kterou je schopen zajistit jeden pracovník při libovolném počtu průduchů
- ~ použitý materiál (keramická tvarovka obvodového pláště) zajišťuje **součinnost s okolním keramickým zdivem** a umožňuje bezproblémovou povrchovou úpravu klasickým omítáním
- ~ záruka až **30 let**.



Realizace návleku ŠTUKO s kloboukem

## ≡ OBSAH ceníku

Základní komponenty cihelných systémů .....	3
Komponenty CIKO® 3V UNIVERSAL .....	3
Komponenty CIKO® TEC .....	4
Komponenty CIKO® GAS .....	5
Komponenty CIKO® PRAKTIK .....	5-7
Krycí desky .....	8
Základní ukončení a zpevnění komína, kotvení ke krovu .....	8
Zakládací díly pro rekonstrukce a přímé kouřovody s funkcí komína .....	8
Nadstřešní části .....	9
Nerezové nástavce .....	10
Komínové stříšky a hlavice .....	11
Redukce komín - kouřovod .....	12
Izolace sopouchu .....	12
Komínové sady .....	13
Šamotové nátrubky a rámečky .....	13
Prostupy komínů a kouřovodů hořlavými konstrukcemi .....	14-15
Ocelové kouřovody .....	16-17
Nerezové komponenty pro vložkování komínů .....	18
Regulace tahu komínů .....	18
Třívrstvé nerezové komíny .....	19
Orientační ceník kompletních komínových sestav .....	20



Realizace nerezového nástavce se stříškou

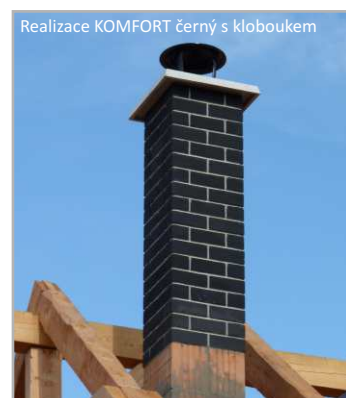

Realizace KOMFORT černý s kloboukem

**TIP: Doplnující informace k jednotlivým produktům získáte pomocí QR kódů vložených do záhlaví stránek!**



## ZÁKLADNÍ KOMPONENTY cihelných systémů

Název

Náhled

Kód  
Popis (rozměr)

Cena v Kč bez DPH  
Cena v Kč vč. DPH

### Komínová tvarovka

	<b>CU</b>	<b>115,-</b>
	(400x200x250mm)	139,20

### Spojovací komínová tvarovka

	<b>CT</b>	<b>115,-</b>
	(400x200x250mm)	139,20

### Lepící malta na komínové tvarovky

	<b>CKMB</b>	<b>130,-</b>
	6 kg (kyblík)	157,30

### Spárovací hmota na šamotové vložky

	<b>CSHS</b>	<b>420,-</b>
	Säurekitt - 3kg (kyblík)	508,20

### Kondenzátní jímka univerzální

	<b>CJU</b>	<b>1 280,-</b>
	pr. 140-200mm (230x260mm)	1 548,80

### Zakládací prvek univerzální

	<b>CZU</b>	<b>140,-</b>
	400x400x50mm	169,40

## Komponenty CIKO® 3V UNIVERSAL

### Komínová vložka (v=330mm)

	<b>CV14</b>	<b>152,-</b>
	pr. 140mm (170x330mm)	183,90
	<b>CV16</b>	<b>187,-</b>
	pr. 160mm (190x330mm)	226,30
<b>CV18</b>	<b>207,-</b>	
pr. 180mm (210x330mm)	250,50	
<b>CV20</b>	<b>238,-</b>	
pr. 200mm (230x330mm)	288,00	

### Čistící komínová vložka (v=660mm)

	<b>CVC14</b>	<b>670,-</b>
	pr. 140mm (170x660mm)	810,70
	<b>CVC16</b>	<b>690,-</b>
	pr. 160mm (190x660mm)	834,90
<b>CVC18</b>	<b>783,-</b>	
pr. 180mm (210x660mm)	947,40	
<b>CVC20</b>	<b>819,-</b>	
pr. 200mm (230x660mm)	991,00	

### Připojení sopouchu 90° (v=660mm)

	<b>CVS14</b>	<b>670,-</b>
	pr. 140mm (170x660mm)	810,70
	<b>CVS16</b>	<b>690,-</b>
	pr. 160mm (190x660mm)	834,90
<b>CVS18</b>	<b>783,-</b>	
pr. 180mm (210x660mm)	947,40	
<b>CVS20</b>	<b>819,-</b>	
pr. 200mm (230x660mm)	991,00	

### Tepelná izolace (v=500mm)

	<b>CIB14</b>	<b>260,-</b>
	pr. 140mm (290x270x500mm)	314,60
	<b>CIRS16</b>	<b>270,-</b>
	pr. 160mm (930x60x500mm)	326,70
<b>CIRS18</b>	<b>266,-</b>	
pr. 180mm (930x50x500mm)	321,90	
<b>CIRS20</b>	<b>258,-</b>	
pr. 200mm (930x30x500mm)	312,20	

### Připojení sopouchu 45° (v=660mm)

	<b>CVK16</b>	<b>1 190,-</b>
	pr. 160mm (190x660mm)	1 439,90
	<b>CVK18</b>	<b>1 260,-</b>
pr. 180mm (210x660mm)	1 524,60	
<b>CVK20</b>	<b>1 320,-</b>	
pr. 200mm (230x660mm)	1 597,20	

<b>Komínová dvířka</b>		<b>CD</b>	<b>1 290,-</b>
		(480x275mm)	1 560,90
<b>Komínová dvířka s těsněním</b>		<b>CDE</b>	<b>1 650,-</b>
		(345x220mm)	1 996,50
<b>Větrací mřížka</b>		<b>CM</b>	<b>370,-</b>
		(120x120mm)	447,70
<b>Hlavice větrací resp. instalační šachty</b>		<b>CHV</b>	<b>1 200,-</b>
		(pr. 330x130mm)	1 452,00



Název

Náhled

Kód  
Popis (rozměr)

Cena v Kč bez DPH  
Cena v Kč vč. DPH

## Komínová vložka hrdlová

	výška 660mm	<b>OV14</b> pr. 140mm (176x690mm)	<b>527,-</b> 637,70
		<b>OV16</b> pr. 160mm (196x690mm)	<b>612,-</b> 740,50
		<b>OV18</b> pr. 180mm (216x690mm)	<b>688,-</b> 832,50
		<b>OV20</b> pr. 200mm (236x690mm)	<b>748,-</b> 905,10
		<b>OV1M14</b> pr. 140mm (176x1030mm)	<b>759,-</b> 918,40
	výška 990mm	<b>OV1M16</b> pr. 160mm (196x1030mm)	<b>880,-</b> 1 064,80
		<b>OV1M18</b> pr. 180mm (216x1030mm)	<b>990,-</b> 1 197,90
		<b>OV1M20</b> pr. 200mm (236x1030mm)	<b>1 078,-</b> 1 304,40

## Izolovaná komínová vložka hrdlová

	výška 660mm	<b>OVIZ14</b> pr. 140mm (176x690mm)	<b>950,-</b> 1 149,50
		<b>OVIZ16</b> pr. 160mm (196x690mm)	<b>1 036,-</b> 1 253,60
		<b>OVIZ18</b> pr. 180mm (216x690mm)	<b>1 111,-</b> 1 344,30
		<b>OVIZ20</b> pr. 200mm (236x690mm)	<b>1 172,-</b> 1 418,10
		<b>OVIZ1M14</b> pr. 140mm (176x1030mm)	<b>1 394,-</b> 1 686,70
	výška 990mm	<b>OVIZ1M16</b> pr. 160mm (196x1030mm)	<b>1 515,-</b> 1 833,20
		<b>OVIZ1M18</b> pr. 180mm (216x1030mm)	<b>1 625,-</b> 1 966,30
		<b>OVIZ1M20</b> pr. 200mm (236x1030mm)	<b>1 713,-</b> 2 072,70

## T-kus (v. 330mm)

	pro sopouch	<b>OS14</b> pr. 140mm (190x360mm)	<b>1 234,-</b> 1 493,10
		<b>OS16</b> pr. 160mm (210x360mm)	<b>1 334,-</b> 1 614,10
		<b>OS18</b> pr. 180mm (230x360mm)	<b>1 426,-</b> 1 725,50
		<b>OS20</b> pr. 200mm (240x360mm)	<b>1 507,-</b> 1 823,50
		<b>OC14</b> pr. 140mm (190x360mm)	<b>1 234,-</b> 1 493,10
	pro čistící/kontrolní otvor	<b>OC16</b> pr. 160mm (210x360mm)	<b>1 334,-</b> 1 614,10
		<b>OC18</b> pr. 180mm (230x360mm)	<b>1 426,-</b> 1 725,50
		<b>OC20</b> pr. 200mm (240x360mm)	<b>1 507,-</b> 1 823,50

## Izolovaný T-kus pro sopouch (v. 330mm)

	<b>OSIZ14</b> pr. 140mm (190x360mm)	<b>1 440,-</b> 1 742,40
	<b>OSIZ16</b> pr. 160mm (210x360mm)	<b>1 539,-</b> 1 862,20
	<b>OSIZ18</b> pr. 180mm (230x360mm)	<b>1 632,-</b> 1 974,70
	<b>OSIZ20</b> pr. 200mm (240x360mm)	<b>1 713,-</b> 2 072,70

T-kus pro sopouch 45° dostupný na dotaz.

## Komínová dvířka TEC

	<b>CDT</b> (370x330mm)	<b>830,-</b> 1 004,30
	<b>CDTE</b> s těsněním (300x300mm)	<b>1 320,-</b> 1 597,20

## Uzávěr kontrolního otvoru

	pro spotř. na tuhá paliva	<b>OUP14</b> pr. 140mm	<b>390,-</b> 471,90
		<b>OUP16</b> pr. 160mm	<b>390,-</b> 471,90
		<b>OUP18</b> pr. 180mm	<b>390,-</b> 471,90
		<b>OUP20</b> pr. 200mm	<b>390,-</b> 471,90
		<b>OUC14</b> pr. 140mm	<b>1 583,-</b> 1 915,40
	pro spotř. na tuhá paliva	<b>OUC16</b> pr. 160mm	<b>1 725,-</b> 2 087,30
		<b>OUC18</b> pr. 180mm	<b>2 271,-</b> 2 747,90
		<b>OUC20</b> pr. 200mm	<b>2 435,-</b> 2 946,40
		<b>OUK14</b> pr. 140mm	<b>1 409,-</b> 1 704,90
		<b>OUK16</b> pr. 160mm	<b>1 507,-</b> 1 823,50
pro plyn. spotř. do 200°C	<b>OUK18</b> pr. 180mm	<b>1 944,-</b> 2 352,20	
	<b>OUK20</b> pr. 200mm	<b>2 162,-</b> 2 616,00	

## Distanční objímka

	<b>ODO14</b> pro průměr 140mm	<b>280,-</b> 338,80
	<b>ODO16</b> pro průměr 160mm	<b>285,-</b> 344,90
	<b>ODO18</b> pro průměr 180mm	<b>290,-</b> 350,90
	<b>ODO20</b> pro průměr 200mm	<b>295,-</b> 357,00

## Membránové těsnění sopouchu pro plyn. spotřebiče

	<b>OT14</b> pr. 140mm	<b>708,-</b> 856,70
	<b>OT16</b> pr. 160mm	<b>741,-</b> 896,60
	<b>OT18</b> pr. 180mm	<b>798,-</b> 965,60
	<b>OT20</b> pr. 200mm	<b>843,-</b> 1 020,00

	<b>CKSS</b> (240x240mm)	<b>210,-</b> 254,10
	<b>Silikon CERESIT CS28</b>	<b>Z8</b> tepelně odolný (300ml)



## KOMPONENTY CIKO® GAS

Název

Náhled

Kód  
Popis (rozměr)

Cena v Kč bez DPH  
Cena v Kč vč. DPH

### Sada základních komponentů GAS s T-kusem a uzávěrem

	<b>CG80T</b> pr. 80mm	<b>3 418,-</b> 4 135,80
	<b>CG100T</b> pr. 100mm	<b>4 072,-</b> 4 927,10
	<b>CG125T</b> pr. 125mm	<b>5 817,-</b> 7 038,60
	<b>CG160T</b> pr. 160mm (pro plyn, do 120°C)	<b>6 997,-</b> 8 466,40

Sada obsahuje základací konzoli, T-kus, revizní uzávěr s odtokem, trubku 250mm s revizními dvířky, dvířka, kluznou objímku, ukončovací prvek s límcem.

### Sada základních komponentů GAS s patním kolenem

	<b>CG80</b> pr. 80mm	<b>2 895,-</b> 3 503,00
	<b>CG100</b> pr. 100mm	<b>3 313,-</b> 4 008,70
	<b>CG125</b> pr. 125mm	<b>4 431,-</b> 5 361,50
	<b>CG160</b> pr. 160mm (pro plyn, do 120°C)	<b>5 281,-</b> 6 390,00

Sada obsahuje základací konzoli, patní koleno, trubku 250mm s revizními dvířky, dvířka, kluznou objímku, ukončovací prvek s límcem.

### Trubka 250mm s revizními dvířky

	<b>CGC80</b> pr. 80mm	<b>325,-</b> 393,30
	<b>CGC100</b> pr. 100mm	<b>590,-</b> 713,90
	<b>CGC125</b> pr. 125mm	<b>1 300,-</b> 1 573,00
	<b>CGC160</b> pr. 160mm (pro plyn, do 120°C)	<b>1 600,-</b> 1 936,00

### T - kus

	<b>CGS80</b> pr. 80mm	<b>350,-</b> 423,50
	<b>CGS100</b> pr. 100mm	<b>470,-</b> 568,70
	<b>CGS125</b> pr. 125mm	<b>1 080,-</b> 1 306,80
	<b>CGS160</b> pr. 160mm (pro plyn, do 120°C)	<b>1 550,-</b> 1 875,50

### Trubka pevná 1m

	<b>CGV80</b> pr. 80mm (92x1000mm)	<b>205,-</b> 248,10
	<b>CGV100</b> pr. 100mm (125x1000mm)	<b>378,-</b> 457,40
	<b>CGV125</b> pr. 125mm (142x1000mm)	<b>450,-</b> 544,50
	<b>CGV160</b> pr. 160mm (180x1000mm) (pro plyn, do 120°C)	<b>620,-</b> 750,20

### Koncový díl odolný UV záření, 1m

	<b>CGV80C</b> pr. 80mm (92x1000mm)	<b>365,-</b> 441,70
	<b>CGV100C</b> pr. 100mm (115x1000mm)	<b>590,-</b> 713,90
	<b>CGV125C</b> pr. 125mm (142x1000mm)	<b>720,-</b> 871,20
	<b>CGV160C</b> pr. 160mm (180x1000mm) černý plast (pro plyn, do 120°C)	<b>980,-</b> 1 185,80

### Komínová dvířka

	<b>CDGAS</b> (480x275mm)	<b>890,-</b> 1 076,90
--	-----------------------------	--------------------------

### Distanční objímka zdvojená, plast, univerzální 80-125mm

	<b>CGO</b> pro všechny průměry	<b>165,-</b> 199,70
--	-----------------------------------	------------------------

## KOMPONENTY CIKO® PRAKTIK

### Sada základních komponentů PRAKTIK pro přetlak do 200°C

	<b>K130-P</b> pr. 130mm	<b>4 291,-</b> 5 192,10
	<b>K160-P</b> pr. 160mm	<b>4 563,-</b> 5 521,20
	<b>K180-P</b> pr. 180mm	<b>4 400,-</b> 5 324,00
	<b>K200-P</b> pr. 200mm	<b>4 621,-</b> 5 591,40
	<b>K250-P</b> pr. 250mm	<b>5 175,-</b> 6 261,80

Sada obsahuje jímku, čistící komínový díl pro plyn, 2 ks těsnění, komínová dvířka, mřížku, vystředovací objímku a ukončovací prvek s límcem nebo límcem.

### Větrací mřížka NEREZ

	<b>CMN</b> (140x200mm)	<b>420,-</b> 508,20
--	---------------------------	------------------------

### Čistící komínový díl PRAKTIK 0,6mm pro plyn do 200°C délka 356mm (v=276mm)

	<b>KVCP13-06</b> pr. 130mm (130x356mm)	<b>1 489,-</b> 1 801,70
	<b>KVCP16-06</b> pr. 160mm (160x356mm)	<b>1 679,-</b> 2 031,60
	<b>KVCP18-06</b> pr. 180mm (180x356mm)	<b>1 799,-</b> 2 176,80
	<b>KVCP20-06</b> pr. 200mm (200x356mm)	<b>1 935,-</b> 2 341,40
	<b>KVCP25-06</b> pr. 250mm (250x356mm)	<b>2 642,-</b> 3 196,80

### Komínová dvířka PRAKTIK

	<b>KD</b> (140x200mm)	<b>662,-</b> 801,00
--	--------------------------	------------------------



Název

Náhled

Kód  
Popis (rozměr)

Cena v Kč bez DPH  
Cena v Kč vč. DPH

## Sada základních komponentů PRAKTIK

	nerez 0,6mm	<b>K130</b> pr. 130mm	<b>3 849,-</b> 4 657,30
		<b>K160</b> pr. 160mm	<b>4 005,-</b> 4 846,10
		<b>K180</b> pr. 180mm	<b>3 739,-</b> 4 524,20
		<b>K200</b> pr. 200mm	<b>3 876,-</b> 4 690,00
		<b>K250</b> pr. 250mm	<b>4 008,-</b> 4 849,70
	nerez 1,0mm	<b>K130-1</b> pr. 130mm	<b>4 165,-</b> 5 039,70
		<b>K160-1</b> pr. 160mm	<b>4 444,-</b> 5 377,20
		<b>K180-1</b> pr. 180mm	<b>4 266,-</b> 5 161,90
		<b>K200-1</b> pr. 200mm	<b>4 472,-</b> 5 411,10
		<b>K250-1</b> pr. 250mm	<b>4 650,-</b> 5 626,50

Sada obsahuje jímku, čistící komínový díl, komínová dvířka se zasouvacím tubusem 10cm, mřížku, vystředovací objímku a ukončovací prvek s límcem nebo límcem.

## Izolovaný čistící komínový díl PRAKTIK délka 400mm (v=320mm)

	nerez 0,6mm	<b>KVC13-06</b> pr. 130mm (130x400mm)	<b>1 190,-</b> 1 439,90
		<b>KVC16-06</b> pr. 160mm (160x400mm)	<b>1 299,-</b> 1 571,80
		<b>KVC18-06</b> pr. 180mm (180x400mm)	<b>1 369,-</b> 1 656,50
		<b>KVC20-06</b> pr. 200mm (200x400mm)	<b>1 445,-</b> 1 748,50
		<b>KVC25-06</b> pr. 250mm (250x400mm)	<b>1 841,-</b> 2 227,60
	nerez 1,0mm	<b>KVC13-1</b> pr. 130mm (130x400mm)	<b>1 547,-</b> 1 871,90
		<b>KVC16-1</b> pr. 160mm (160x400mm)	<b>1 793,-</b> 2 169,50
		<b>KVC18-1</b> pr. 180mm (180x400mm)	<b>1 967,-</b> 2 380,10
		<b>KVC20-1</b> pr. 200mm (200x400mm)	<b>2 128,-</b> 2 574,90
		<b>KVC25-1</b> pr. 250mm (250x400mm)	<b>2 566,-</b> 3 104,90

## Izolovaná komínová vložka PRAKTIK s distančními oky délka 1080mm (v=1000mm)

	nerez 0,6mm	<b>KVD13-06-1M</b> pr. 130mm (180x1080mm)	<b>1 252,-</b> 1 514,90
		<b>KVD16-06-1M</b> pr. 160mm (210x1080mm)	<b>1 425,-</b> 1 724,30
		<b>KVD18-06-1M</b> pr. 180mm (230x1080mm)	<b>1 516,-</b> 1 834,40
		<b>KVD20-06-1M</b> pr. 200mm (250x1080mm)	<b>1 633,-</b> 1 975,90
		<b>KVD13-1-1M</b> pr. 130mm (180x1080mm)	<b>1 508,-</b> 1 824,70
	nerez 1,0mm	<b>KVD16-1-1M</b> pr. 160mm (210x1080mm)	<b>1 778,-</b> 2 151,40
		<b>KVD18-1-1M</b> pr. 180mm (230x1080mm)	<b>1 978,-</b> 2 393,40
		<b>KVD20-1-1M</b> pr. 200mm (250x1080mm)	<b>2 112,-</b> 2 555,50

## Izolovaná komínová vložka PRAKTIK bez distančních ok délka 1080mm (v=1000mm)

	nerez 0,6mm	<b>KV13-06-1M</b> pr. 130mm (180x1080mm)	<b>1 171,-</b> 1 416,90
		<b>KV16-06-1M</b> pr. 160mm (210x1080mm)	<b>1 347,-</b> 1 629,90
		<b>KV18-06-1M</b> pr. 180mm (230x1080mm)	<b>1 427,-</b> 1 726,70
		<b>KV20-06-1M</b> pr. 200mm (250x1080mm)	<b>1 544,-</b> 1 868,20
		<b>KV25-06-1M</b> pr. 250mm (300x1080mm)	<b>1 947,-</b> 2 355,90
	nerez 1,0mm	<b>KV13-1-1M</b> pr. 130mm (180x1080mm)	<b>1 420,-</b> 1 718,20
		<b>KV16-1-1M</b> pr. 160mm (210x1080mm)	<b>1 690,-</b> 2 044,90
		<b>KV18-1-1M</b> pr. 180mm (230x1080mm)	<b>1 890,-</b> 2 286,90
		<b>KV20-1-1M</b> pr. 200mm (250x1080mm)	<b>2 020,-</b> 2 444,20
		<b>KV25-1-1M</b> pr. 250mm (300x1080mm)	<b>2 630,-</b> 3 182,30

## Těsnění PRAKTIK

	<b>KT13</b> pr. 130mm, do 200°C	<b>72,-</b> 87,10
	<b>KT16</b> pr. 160mm, do 200°C	<b>80,-</b> 96,80
	<b>KT18</b> pr. 180mm, do 200°C	<b>92,-</b> 111,30
	<b>KT20</b> pr. 200mm, do 200°C	<b>100,-</b> 121,00
	<b>KT25</b> pr. 250mm, do 200°C	<b>160,-</b> 193,60

## Záslepka sopouchu PRAKTIK

	<b>KBD13</b> pr. 130mm	<b>473,-</b> 572,30
	<b>KBD16</b> pr. 160mm	<b>550,-</b> 665,50
	<b>KBD18</b> pr. 180mm	<b>568,-</b> 687,30
	<b>KBD20</b> pr. 200mm	<b>587,-</b> 710,30
	<b>KBD25</b> pr. 250mm	<b>624,-</b> 755,00

**Izolovaná komínová vložka PRAKTIK**  
délka 360mm (v=280mm)

	nerez 0,6mm	<b>KV13-06-03M</b> pr. 130mm (180x360mm)	<b>395,-</b> 478,00
		<b>KV16-06-03M</b> pr. 160mm (210x360mm)	<b>469,-</b> 567,50
		<b>KV18-06-03M</b> pr. 180mm (230x360mm)	<b>491,-</b> 594,10
		<b>KV20-06-03M</b> pr. 200mm (250x360mm)	<b>532,-</b> 643,70
		<b>KV25-06-03M</b> pr. 250mm (300x360mm)	<b>635,-</b> 768,40
nerez 1,0mm	<b>KV13-1-03M</b> pr. 130mm (180x360mm)	<b>513,-</b> 620,70	
	<b>KV16-1-03M</b> pr. 160mm (210x360mm)	<b>648,-</b> 784,10	
	<b>KV18-1-03M</b> pr. 180mm (230x360mm)	<b>711,-</b> 860,30	
	<b>KV20-1-03M</b> pr. 200mm (250x360mm)	<b>769,-</b> 930,50	
	<b>KV25-1-03M</b> pr. 250mm (300x360mm)	<b>945,-</b> 1 143,50	

**Izolovaná komínová vložka PRAKTIK**  
délka 540mm (v=460mm)

	nerez 0,6mm	<b>KV13-06-05M</b> pr. 130mm (180x540mm)	<b>596,-</b> 721,20
		<b>KV16-06-05M</b> pr. 160mm (210x540mm)	<b>691,-</b> 836,10
		<b>KV18-06-05M</b> pr. 180mm (230x540mm)	<b>738,-</b> 893,00
		<b>KV20-06-05M</b> pr. 200mm (250x540mm)	<b>807,-</b> 976,50
		<b>KV25-06-05M</b> pr. 250mm (300x540mm)	<b>957,-</b> 1 158,00
nerez 1,0mm	<b>KV13-1-05M</b> pr. 130mm (180x540mm)	<b>777,-</b> 940,20	
	<b>KV16-1-05M</b> pr. 160mm (210x540mm)	<b>936,-</b> 1 132,60	
	<b>KV18-1-05M</b> pr. 180mm (230x540mm)	<b>1 061,-</b> 1 283,80	
	<b>KV20-1-05M</b> pr. 200mm (250x540mm)	<b>1 150,-</b> 1 391,50	
	<b>KV25-1-05M</b> pr. 250mm (300x540mm)	<b>1 416,-</b> 1 713,40	

**Izolované připojení sopouchu PRAKTIK 90°**  
délka 360mm (v=280mm)

	nerez 0,6mm	<b>KVS13-06</b> pr. 130mm (180x360mm)	<b>912,-</b> 1 103,50
		<b>KVS16-06</b> pr. 160mm (210x360mm)	<b>1 182,-</b> 1 430,20
		<b>KVS18-06</b> pr. 180mm (230x360mm)	<b>1 239,-</b> 1 499,20
		<b>KVS20-06</b> pr. 200mm (250x360mm)	<b>1 300,-</b> 1 573,00
		<b>KVS25-06</b> pr. 250mm (300x360mm)	<b>1 680,-</b> 2 032,80
nerez 1,0mm	<b>KVS13-1</b> pr. 130mm (180x360mm)	<b>1 004,-</b> 1 214,80	
	<b>KVS16-1</b> pr. 160mm (210x360mm)	<b>1 436,-</b> 1 737,60	
	<b>KVS18-1</b> pr. 180mm (230x360mm)	<b>1 585,-</b> 1 917,90	
	<b>KVS20-1</b> pr. 200mm (250x360mm)	<b>1 768,-</b> 2 139,30	
	<b>KVS25-1</b> pr. 250mm (300x360mm)	<b>1 830,-</b> 2 214,30	

**Izolované připojení sopouchu PRAKTIK 45°**  
délka 445/495mm (v=365/415mm)

	nerez 0,6mm	<b>KVK16-06</b> pr. 160mm (210x445mm)	<b>1 730,-</b> 2 093,30
		<b>KVK18-06</b> pr. 180mm (230x445mm)	<b>1 821,-</b> 2 203,40
		<b>KVK20-06</b> pr. 200mm (250x495mm)	<b>2 040,-</b> 2 468,40
		<b>KVK16-1</b> pr. 160mm (210x445mm)	<b>1 730,-</b> 2 093,30
		<b>KVK18-1</b> pr. 180mm (230x445mm)	<b>1 821,-</b> 2 203,40
nerez 1,0mm	<b>KVK20-1</b> pr. 200mm (250x495mm)	<b>2 040,-</b> 2 468,40	

**Zakládací prvek PRAKTIK (v=110mm)**

	<b>KZP</b> (400x400x110mm)	<b>150,-</b> 181,50
--	-------------------------------	------------------------

**Ukončovací prvek PRAKTIK s límcem (límeč)**

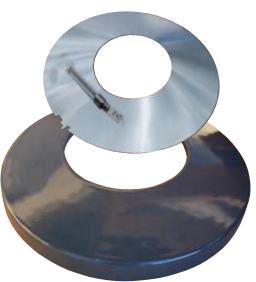
	<b>KL13</b> pr. 130mm, dvoudílný	<b>760,-</b> 919,60
	<b>KL16</b> pr. 160mm, dvoudílný	<b>760,-</b> 919,60
	<b>KL18</b> pr. 180mm, pouze límeč	<b>398,-</b> 481,60
	<b>KL20</b> pr. 200mm, pouze límeč	<b>436,-</b> 527,60
	<b>KL25</b> pr. 250mm, pouze límeč	<b>453,-</b> 548,10

**Vystředovací objímka PRAKTIK**

	<b>KVO13</b> pr. 130mm	<b>280,-</b> 338,80
	<b>KVO16</b> pr. 160mm	<b>280,-</b> 338,80
	<b>KVO18</b> pr. 180mm	<b>290,-</b> 350,90
	<b>KVO20</b> pr. 200mm	<b>290,-</b> 350,90

**TIP: Systém CIKO® PRAKTIK do průměru 180mm umožňuje zajistit přívod vzduchu komínovým tělesem.**

## Krycí desky pro CIKO® 3V UNIVERSAL a PRAKTIK

Název

Náhled

Kód  
Popis (rozměr)

Cena v Kč bez DPH  
Cena v Kč vč. DPH

### Krycí deska jednorůduchová

	<b>CDZ</b> základní (550x550mm)	<b>1 340,-</b> 1 621,40
	<b>CDO</b> pro obezdění (770x770mm)	<b>2 300,-</b> 2 783,00

### Krycí deska dvourůduchová

	<b>CDZ2</b> základní (940x540mm)	<b>2 300,-</b> 2 783,00
	<b>CDO2</b> pro obezdění (1170x770mm)	<b>3 200,-</b> 3 872,00

### Krycí deska tříprůduchová

	<b>CDZ3</b> základní (1340x540mm)	<b>5 200,-</b> 6 292,00

### Krycí deska čtyřprůduchová

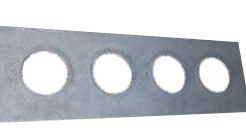
	<b>CDZ4</b> základní (1730x540mm)	<b>6 400,-</b> 7 744,00

## Krycí desky pro CIKO® TEC, GAS a PRAKTIK (s přívodem vzduchu)

### Krycí deska jednorůduchová s přívodem vzduchu

	<b>CDZT</b> základní (560x560mm)	<b>1 580,-</b> 1 911,80
	<b>CDOT</b> pro obezdění (770x770mm)	<b>2 400,-</b> 2 904,00

### Krycí deska dvourůduchová s přívodem vzduchu

	<b>CDZT2</b> základní (940x530mm)	<b>2 400,-</b> 2 904,00
	<b>CDOT2</b> pro obezdění (1170x770mm)	<b>3 400,-</b> 4 114,00

### Krycí deska tříprůduchová s přívodem vzduchu

	<b>CDZT3</b> základní (1340x540mm)	<b>5 500,-</b> 6 655,00

### Krycí deska čtyřprůduchová s přívodem vzduchu

	<b>CDZT4</b> základní (1730x540mm)	<b>6 600,-</b> 7 986,00

## Základní ukončení a zpevnění komína

### Komínový límeček (pro 3V UNIVERSAL a TEC)

	<b>CL14</b> pr. 140mm (330x50mm)	<b>890,-</b> 1 076,90
	<b>CL16</b> pr. 160mm (330x50mm)	<b>890,-</b> 1 076,90
	<b>CL18</b> pr. 180mm (330x50mm)	<b>890,-</b> 1 076,90
	<b>CL20</b> pr. 200mm (330x50mm)	<b>890,-</b> 1 076,90

	<b>Zálivková směs</b> CZS pro 1mb, kbelík 6kg	<b>260,-</b> 314,60
	<b>Sada výztuže 1m</b> CKOV pro 1mb, 4x tyč + matka	<b>148,-</b> 179,10
	<b>Upevňovací sada ukončení</b> CSU kbelík	<b>120,-</b> 145,20
	<b>Kotvení ke krovu</b> CKK (délka 1500mm)	<b>950,-</b> 1 149,50

Upevňovací sada ukončení je univerzální prvek používaný ke kotvení krycích desek s přívodem vzduchu, přechodových dílů pro založení nerezového nástavce, komínových stříšek, atd.

## Zakládací díly pro rekonstrukce a přímé kouřovody s funkcí komína

### Zakládací díl kouřovodu PRAKTIK

	<b>KZK13</b> pr. 130mm (400x400mm)	<b>2 100,-</b> 2 541,00
	<b>KZK16</b> pr. 160mm (400x400mm)	<b>2 450,-</b> 2 964,50
	<b>KZK18</b> pr. 180mm (400x400mm)	<b>2 900,-</b> 3 509,00
	<b>KZK20</b> pr. 200mm (400x400mm)	<b>3 200,-</b> 3 872,00

### Zakládací díl kouřovodu 3V UNIVERSAL

	<b>CZK16</b> pr. 160mm (400x400mm)	<b>2 150,-</b> 2 601,50
	<b>CZK18</b> pr. 180mm (400x400mm)	<b>2 210,-</b> 2 674,10
	<b>CZK20</b> pr. 200mm (400x400mm)	<b>2 280,-</b> 2 758,80

Zakládací díly kouřovodu se používají při rekonstrukci komínu - pro napojení nové části komínového systému CIKO® 3V UNIVERSAL nebo CIKO® PRAKTIK na stávající komín (nejlépe vyvločkovány). Druhou možností využití je **založení přímého kouřovodu s funkční komína**. Zakládací díl obsahuje vynášecí betonovou desku, nerezovou redukci a těsnící provazec.





# Nadstrešní části cihelných komínů

Název

Náhled

Kód  
Popis (rozměr)

Cena v Kč bez DPH  
Cena v Kč vč. DPH

## KOMFORT prstenec jednorůduchový

	<b>CKOP</b> červený (405x405x75mm)	<b>368,-</b> 445,30
	<b>CKOPC</b> černý (405x405x75mm)	<b>386,-</b> 467,10
	<b>CKOPB</b> bílý (405x405x75mm)	<b>386,-</b> 467,10
	<b>CKOPH</b> hnědý (405x405x75mm)	<b>386,-</b> 467,10

## KOMFORT prstenec dvouřůduchový

	<b>CKOP2</b> červený (805x405x75mm)	<b>766,-</b> 926,90
	<b>CKOPC2</b> černý (805x405x75mm)	<b>794,-</b> 960,70
	<b>CKOPB2</b> bílý (805x405x75mm)	<b>794,-</b> 960,70
	<b>CKOPH2</b> hnědý (805x405x75mm)	<b>794,-</b> 960,70

## Lepící hmota pro prstence KOMFORT

	<b>CKOL</b> pro 1mb prstenců, kbelík 5kg	<b>138,-</b> 167,00

## Krakovcová deska (pro obezděnou nadstrešní část)

	<b>CDK</b> jednorůduch (700x700mm)	<b>900,-</b> 1 089,00
	<b>CDK2</b> pro víceřůduch (700x545mm)	<b>900,-</b> 1 089,00

## Nadstrešní návlek ŠTUKO jednorůduch

	<b>CNNB-1</b> výška 1m (435x435x1000mm)	<b>4 042,-</b> 4 890,80
	<b>CNNB-1,25</b> v. 1,25m (435x435x1250mm)	<b>5 053,-</b> 6 114,10
	<b>CNNB-1,7</b> v. 1,7m (435x435x1700mm)	<b>6 871,-</b> 8 313,90
	<b>CNNB-2</b> v. 2m (435x435x2000mm)	<b>8 084,-</b> 9 781,60

## Nadstrešní návlek ŠTUKO dvouřůduch

	<b>CNNB2-1</b> výška 1m (835x435x1000mm)	<b>5 775,-</b> 6 987,80
	<b>CNNB2-1,25</b> v. 1,25m (835x435x1250mm)	<b>7 218,-</b> 8 733,80
	<b>CNNB2-1,7</b> v. 1,7m (835x435x1700mm)	<b>9 817,-</b> 11 878,60
	<b>CNNB2-2</b> v. 2m (835x435x2000mm)	<b>11 550,-</b> 13 975,50

Návlek ŠTUKO je možno dodat na objednávku i v atypickém rozměru (vhodné např. pro rekonstrukce komínů).

## Nadstrešní návlek IMIT jednorůduch

	<b>CNNC-1</b> výška 1m (470x470x1000mm)	<b>7 665,-</b> 9 274,70
	<b>CNNC-1,25</b> v. 1,25m (470x470x1250mm)	<b>9 581,-</b> 11 593,00
	<b>CNNC-1,75</b> v. 1,75m (470x470x1750mm)	<b>13 030,-</b> 15 766,30

## Nadstrešní návlek IMIT dvouřůduch

	<b>CNNC2-1</b> výška 1m (870x470x1000mm)	<b>9 922,-</b> 12 005,60
	<b>CNNC2-1,25</b> v. 1,25m (870x470x1250mm)	<b>12 403,-</b> 15 007,60
	<b>CNNC2-1,75</b> v. 1,75m (870x470x1750mm)	<b>16 868,-</b> 20 410,30

Realizace návlek IMIT s kloboukem



Realizace KOMFORT bílý s měděným Napoleonem



Realizace KOMFORT červený s límcem



## Přechodový díl s okapničkou

	<b>E2250-160-BPZC50x50</b> pr. 160mm (500x500mm)	<b>2 080,-</b> 2 516,80
	<b>E2250-180-BPZC50x50</b> pr. 180mm (500x500mm)	<b>2 180,-</b> 2 637,80
	<b>E2250-200-BPZC50x50</b> pr. 200mm (500x500mm)	<b>2 280,-</b> 2 758,80

Síla izolace 25mm, vnitřní vložka 0,6mm

## Přechodový díl bez okapničky

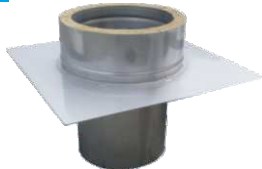
	<b>E2250-160-BPZC40x40</b> pr. 160mm (400x400mm)	<b>2 080,-</b> 2 516,80
	<b>E2250-180-BPZC40x40</b> pr. 180mm (400x400mm)	<b>2 180,-</b> 2 637,80
	<b>E2250-200-BPZC40x40</b> pr. 200mm (400x400mm)	<b>2 280,-</b> 2 758,80

Síla izolace 25mm, vnitřní vložka 0,6mm

Přechodové díly se používají pro **založení nerezového nástavce** na cihelném komínů. Vytvoří se tak kombinace keramické spodní části s nerezovou nadstřešní částí komínu.

## Prodloužení 1080mm (v=1000mm)

	<b>E2250-160-L10</b> pr. 160mm (210x1080mm)	<b>2 465,-</b> 2 982,70
	<b>E2250-180-L10</b> pr. 180mm (230x1080mm)	<b>2 608,-</b> 3 155,70
	<b>E2250-200-L10</b> pr. 200mm (250x1080mm)	<b>3 011,-</b> 3 643,30

vč. spony (výška 8cm)

## Prodloužení 540mm (v=460mm)

	<b>E2250-160-L5</b> pr. 160mm (210x540mm)	<b>1 433,-</b> 1 733,90
	<b>E2250-180-L5</b> pr. 180mm (230x540mm)	<b>1 543,-</b> 1 867,00
	<b>E2250-200-L5</b> pr. 200mm (250x540mm)	<b>1 716,-</b> 2 076,40

vč. spony (výška 8cm)

## Límeč (protidešťová manžeta / stěnová rozeta), s těsněním

	<b>E2250-160-RKED</b> pro pr. 160mm	<b>514,-</b> 621,90
	<b>E2250-180-RKED</b> pro pr. 180mm	<b>550,-</b> 665,50
	<b>E2250-200-RKED</b> pro pr. 200mm	<b>583,-</b> 705,40

## Komínové ukončení s odklápací stříškou

	<b>E2250-160-RHD</b> pr. 160mm (360x270mm)	<b>2 116,-</b> 2 560,40
	<b>E2250-180-RHD</b> pr. 180mm (380x270mm)	<b>2 202,-</b> 2 664,40
	<b>E2250-200-RHD</b> pr. 200mm (400x270mm)	<b>2 393,-</b> 2 895,50

## Lemování 32° (oplechování pro sklon střechy 22° - 42°)

	<b>E2250-160-DGB32</b> pro pr. 160mm	<b>2 285,-</b> 2 764,90
	<b>E2250-180-DGB32</b> pro pr. 180mm	<b>2 350,-</b> 2 843,50
	<b>E2250-200-DGB32</b> pro pr. 200mm	<b>2 426,-</b> 2 935,50

## Komínové ukončení s dešťovou stříškou

	<b>E2250-160-RH</b> pr. 160mm (360x240mm)	<b>1 567,-</b> 1 896,10
	<b>E2250-180-RH</b> pr. 180mm (380x260mm)	<b>1 631,-</b> 1 973,50
	<b>E2250-200-RH</b> pr. 200mm (400x280mm)	<b>1 772,-</b> 2 144,10

## Stěnový držák stavěcí, 50 - 90mm

	<b>E2250-160-WHV</b> pr. 160mm (210x300mm)	<b>1 175,-</b> 1 421,80
	<b>E2250-180-WHV</b> pr. 180mm (230x320mm)	<b>1 272,-</b> 1 539,10
	<b>E2250-200-WHV</b> pr. 200mm (250x340mm)	<b>1 371,-</b> 1 658,90

## Komínové ukončení kónické

	<b>E2250-160-M</b> pr. 160mm (210x190mm)	<b>861,-</b> 1 041,80
	<b>E2250-180-M</b> pr. 180mm (230x190mm)	<b>869,-</b> 1 051,50
	<b>E2250-200-M</b> pr. 200mm (250x190mm)	<b>892,-</b> 1 079,30



Ceny uvedeny pro tl. stěny **0,6mm** a tl. izolace **25mm**. **Kompletní přehled sortimentu** a ceny komponentů z třívrstvého nerezů naleznete v Technických podkladech a ceníku nerezových systémů (rozsah průměrů 113 - 600mm). Kromě základního lesklého provedení možno dodat i s matným povrchem nebo v příplatkových povrchových úpravách (lakované, poměděné, broušené).



## Komínové stříšky a hlavice

Název

Náhled

Kód  
Popis (rozměr)

Cena v Kč bez DPH  
Cena v Kč vč. DPH

### Komínová stříška NAPOLEON - měděný

	<b>CSN-CU</b> jednopřůdch (600x640x420mm)	<b>3 900,-</b> 4 719,00
	<b>CSN2-CU</b> dvoupřůdch (980x640x420mm)	<b>4 550,-</b> 5 505,50

### Komínová stříška NAPOLEON - nerezový

	<b>CSN-NER</b> jednopřůdch (600x640x420mm)	<b>2 850,-</b> 3 448,50
	<b>CSN2-NER</b> dvoupřůdch (980x640x420mm)	<b>3 400,-</b> 4 114,00

### Komínový KLOBOUK

	<b>CK14</b> pr. 140mm (pr.290x370mm)	<b>3 450,-</b> 4 174,50
	<b>CK16</b> pr. 160mm (pr.290x370mm)	<b>3 450,-</b> 4 174,50
	<b>CK18</b> pr. 180mm (pr.290x370mm)	<b>3 450,-</b> 4 174,50
	<b>CK20</b> pr. 200mm (pr.290x370mm)	<b>3 450,-</b> 4 174,50

### HISTORICKÁ hlavice

	<b>CHH</b> jednopřůdch (420x420x300mm)	<b>3 480,-</b> 4 210,80
--	---	----------------------------

### Stříška OBLÁ

	<b>CSO</b> jednopřůdch (560x500x300mm)	<b>1 630,-</b> 1 972,30
	<b>CSO2</b> dvoupřůdch (900x500x300mm)	<b>2 090,-</b> 2 528,90

### Univerzální komínová stříška nerez 0,6mm

	<b>EWG10-130-RH</b> pr. 130mm (260x260mm)	<b>728,-</b> 880,90
	<b>EWG10-140-RH</b> pr. 140mm (280x270mm)	<b>766,-</b> 926,90
	<b>EWG10-150-RH</b> pr. 150mm (300x300mm)	<b>790,-</b> 955,90
	<b>EWG10-160-RH</b> pr. 160mm (320x310mm)	<b>850,-</b> 1 028,50
	<b>EWG10-180-RH</b> pr. 180mm (360x320mm)	<b>970,-</b> 1 173,70
	<b>EWG10-200-RH</b> pr. 200mm (400x350mm)	<b>1 098,-</b> 1 328,60
	<b>EWG10-250-RH</b> pr. 250mm (500x400mm)	<b>1 606,-</b> 1 943,30

pro zděné i nerezové komíny

### Hlavice OTOČNÁ s deskovou základnou

	<b>CHOD15</b> pr. 150mm (150x405mm)	<b>2 850,-</b> 3 448,50
	<b>CHOD20</b> pr. 200mm (200x520mm)	<b>3 050,-</b> 3 690,50
	<b>CHOD25</b> pr. 250mm (250x620mm)	<b>3 390,-</b> 4 101,90
	<b>CHOD30</b> pr. 300mm (300x730mm)	<b>4 030,-</b> 4 876,30

### Hlavice OTOČNÁ do nerezových vložek

	<b>CHON15</b> pr. 150mm (150x530mm)	<b>2 820,-</b> 3 412,20
	<b>CHON20</b> pr. 200mm (200x635mm)	<b>2 850,-</b> 3 448,50
	<b>CHON25</b> pr. 250mm (250x756mm)	<b>3 390,-</b> 4 101,90
	<b>CHON30</b> pr. 300mm (300x870mm)	<b>4 030,-</b> 4 876,30

### Hlavice OTOČNÁ do šamotových vložek

	<b>CHOS15</b> pr. 150mm (150x505mm)	<b>3 210,-</b> 3 884,10
	<b>CHOS18</b> pr. 180mm (180x560mm)	<b>3 450,-</b> 4 174,50
	<b>CHOS20</b> pr. 200mm (200x620mm)	<b>3 750,-</b> 4 537,50
	<b>CHOS25</b> pr. 250mm (250x720mm)	<b>4 090,-</b> 4 948,90
	<b>CHOS30</b> pr. 300mm (300x830mm)	<b>4 860,-</b> 5 880,60



Název

Náhled

Kód  
Popis (rozměr)Cena v Kč bez DPH  
Cena v Kč vč. DPH

## Redukce komín - kouřovod

### Redukce komín - kouřovod

(průměr a materiál kouřovodu je **NUTNO UPŘESNIT** při objednávce)

	<b>CR16</b> pro sopouch pr. 160mm	<b>1 013,-</b> 1 225,70
	<b>CR18</b> pro sopouch pr. 180mm	<b>1 134,-</b> 1 372,10
	<b>CR20</b> pro sopouch pr. 200mm	<b>1 255,-</b> 1 518,60

pro CIKO®  
3V UNIVERSAL

### Redukce TEC komín - kouřovod

(průměr a materiál kouřovodu je **NUTNO UPŘESNIT** při objednávce)

	<b>CRTE16</b> pro sopouch pr. 160mm	<b>1 013,-</b> 1 225,70
	<b>CRTE18</b> pro sopouch pr. 180mm	<b>1 134,-</b> 1 372,10
	<b>CRTE20</b> pro sopouch pr. 200mm	<b>1 255,-</b> 1 518,60

pro CIKO® TEC

### Redukce vnitřní komín - kouřovod (pro kouřovod pr. 150mm)

	<b>CRV180-150</b> pro sopouch pr. 180mm	<b>1 134,-</b> 1 372,10
	<b>CRV200-150</b> pro sopouch pr. 200mm	<b>1 255,-</b> 1 518,60

pro CIKO®  
3V UNIVERSAL

### Redukce TEC vnitřní komín - kouřovod (pro kouřovod pr. 150mm)

	<b>CRTV180-150</b> pro sopouch pr. 180mm	<b>1 134,-</b> 1 372,10
	<b>CRTV200-150</b> pro sopouch pr. 200mm	<b>1 255,-</b> 1 518,60

pro CIKO® TEC

Nerezové redukce jsou doporučeným příslušenstvím pro napojení kouřovodu na šamotový sopouch komína. Redukují z průměru komína na libovolný průměr kouřovodu a zaručují bezpečné napojení kouřovodu na komín. Vyrobeno z těsnícího provazce a nerezové oceli tl. 1mm ČSN 17349, DIN 1.4404.

### Varianty zapojení nerezových redukcí CR/CRTE:

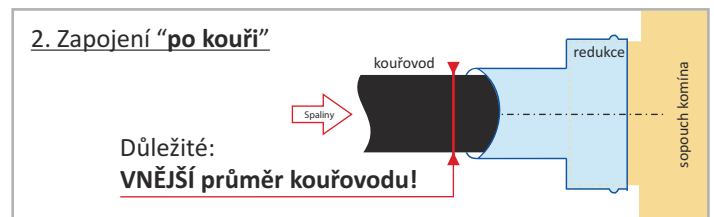
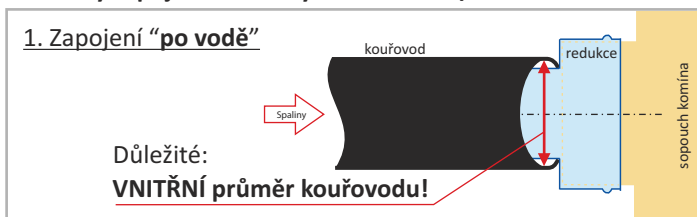

## Izolace sopouchu

### Izolace sopouchu 3V UNIVERSAL

	90°	<b>CIS</b> pro pr. 160-200mm (320x265x40mm)	<b>180,-</b> 217,80
	pro 45° sopouch	<b>CIK16</b> pro pr. 160mm (500x265x40mm)	<b>190,-</b> 229,90
<b>CIK18</b> pro pr. 180mm (500x265x40mm)		<b>190,-</b> 229,90	
<b>CIK20</b> pro pr. 200mm (500x265x40mm)		<b>190,-</b> 229,90	

### Izolace sopouchu TEC

	<b>CIST</b> pro pr. 160-200mm (320x265x40mm)	<b>180,-</b> 217,80
--	---	------------------------

### Izolace sopouchu PRAKTIK

	90°	<b>KIS</b> pro pr. 160-200mm (320x265x40mm)	<b>180,-</b> 217,80
	pro 45° sopouch	<b>KIK16</b> pro pr. 160mm (500x265x40mm)	<b>190,-</b> 229,90
<b>KIK18</b> pro pr. 180mm (500x265x40mm)		<b>190,-</b> 229,90	
<b>KIK20</b> pro pr. 200mm (500x265x40mm)		<b>190,-</b> 229,90	

Izolace sopouchu usnadňuje provádění povrchových úprav komínového pláště a zaručuje dostatečnou **dilataci sopouchu** komínové vložky od pláště komínu.

## Příslušenství

	<b>M1</b> plastový (objem 60 litrů)	<b>230,-</b> 278,30
	<b>S1</b> izolační, délka 1m (8x8mm)	<b>40,-</b> 48,40
	<b>S2</b> izolační, délka 1m (10x2mm)	<b>19,-</b> 23,00
	<b>S3</b> izolační, délka 1m (13x3mm)	<b>44,-</b> 53,20

### Příklady použití izolace sopouchu:



# Kompletní komínové sady CIKO® 3V UNIVERSAL

Název

Náhled

Kód  
Popis (rozměr)

Cena v Kč bez DPH  
Cena v Kč vč. DPH

## 3V SADA 4 metry komína, připojení 90°

	<b>CB4S160/90</b> pr. 160mm (1200x800x1500mm)	<b>13 451,-</b> 16 275,70
	<b>CB4S180/90</b> pr. 180mm (1200x800x1500mm)	<b>13 738,-</b> 16 623,00
	<b>CB4S200/90</b> pr. 200mm (1200x800x1500mm)	<b>13 967,-</b> 16 900,10

Sada obsahuje 32xCU, 1xCZU, 1xCJU, 1xCSHS, 2xCKMB, 1xCD, 1xCM, 1xCDZ, 1xCIS a v daném průměru 7xCV, 1xCVC, 1xCVS, 6xCIRS, 1xCL.

## 3V SADA 4 metry komína, připojení 45°

	<b>CB4S160/45</b> pr. 160mm (1200x800x1500mm)	<b>13 936,-</b> 16 862,60
	<b>CB4S180/45</b> pr. 180mm (1200x800x1500mm)	<b>14 201,-</b> 17 183,20
	<b>CB4S200/45</b> pr. 200mm (1200x800x1500mm)	<b>14 452,-</b> 17 486,90

Sada obsahuje 32xCU, 1xCZU, 1xCJU, 1xCSHS, 2xCKMB, 1xCD, 1xCM, 1xCDZ a v daném průměru 7xCV, 1xCVC, 1xCVK, 6xCIRS, 1xCL, 1xCIK.

## 3V SADA 6 metrů komína, připojení 90°

	<b>CBS160/90</b> pr. 160mm (1200x800x1800mm)	<b>17 291,-</b> 20 922,10
	<b>CBS180/90</b> pr. 180mm (1200x800x1800mm)	<b>17 677,-</b> 21 389,20
	<b>CBS200/90</b> pr. 200mm (1200x800x1800mm)	<b>18 052,-</b> 21 842,90

Sada obsahuje 48xCU, 1xCZU, 1xCJU, 1xCSHS, 2xCKMB, 1xCD, 1xCM, 1xCDZ, 1xCIS a v daném průměru 13xCV, 1xCVC, 1xCVS, 10xCIRS, 1xCL.

## 3V SADA 6 metrů komína, připojení 45°

	<b>CBS160/45</b> pr. 160mm (1200x800x1800mm)	<b>17 775,-</b> 21 507,80
	<b>CBS180/45</b> pr. 180mm (1200x800x1800mm)	<b>18 139,-</b> 21 948,20
	<b>CBS200/45</b> pr. 200mm (1200x800x1800mm)	<b>18 537,-</b> 22 429,80

Sada obsahuje 48xCU, 1xCZU, 1xCJU, 1xCSHS, 2xCKMB, 1xCD, 1xCM, 1xCDZ a v daném průměru 13xCV, 1xCVC, 1xCVK, 10xCIRS, 1xCL, 1xCIK.

# Monolitické založení CIKO® 3V UNIVERSAL

## Monolitické založení komínu

	<b>MZK14</b> pr. 140mm (400x400x1300mm)	<b>3 310,-</b> 4 005,10
	<b>MZK16</b> pr. 160mm (400x400x1300mm)	<b>3 330,-</b> 4 029,30
	<b>MZK18</b> pr. 180mm (400x400x1300mm)	<b>3 423,-</b> 4 141,80
	<b>MZK20</b> pr. 200mm (400x400x1300mm)	<b>3 459,-</b> 4 185,40

Částečně zkompletované založení komínu, které umožňuje **zrychlit a zjednodušit montáž** komínového tělesa na stavbě (dostupné pro CIKO® 3V UNIVERSAL). Obsahuje cihelné tvarovky, zakládací prvek, kondenzátní jímku a čistící komínovou tvarovku.



# Šamotové příslušenství - nátrubky a rámečky

## Nátrubek sopouchu 90° (pro vytvoření/opravu 90° sopouchu)

	<b>NCV16</b> pr. 160mm (160x185mm)	<b>310,-</b> 375,10
	<b>NCV18</b> pr. 180mm (180x200mm)	<b>410,-</b> 496,10
	<b>NCV20</b> pr. 200mm (200x210mm)	<b>460,-</b> 556,60

## Nátrubek sopouchu 45° (pro vytvoření/opravu 45° sopouchu)

	<b>NCVK16</b> pr. 160mm (160x440mm)	<b>700,-</b> 847,00
	<b>NCVK18</b> pr. 180mm (180x445mm)	<b>740,-</b> 895,40
	<b>NCVK20</b> pr. 200mm (200x450mm)	<b>800,-</b> 968,00

## Opravný rámeček (pro vytvoření/opravu čistícího otvoru)

	<b>NCR16</b> pr. 160mm (305x175x80mm)	<b>430,-</b> 520,30
	<b>NCR18</b> pr. 180mm (305x175x80mm)	<b>430,-</b> 520,30
	<b>NCR20</b> pr. 200mm (305x175x80mm)	<b>430,-</b> 520,30

## Prodloužení rámečku (pro prodloužení čistícího otvoru)

	<b>N CPR</b> délka 10,5cm (305x175x105mm)	<b>302,-</b> 365,40
	<b>N CPRH</b> délka prodloužení 25cm	<b>950,-</b> 1 149,50
	<b>N CPRH2</b> délka prodloužení 50cm	<b>1 190,-</b> 1 439,90

	<b>Spárovací hmota Säurekitt (1kg)</b>	<b>CSHS-1</b> 1kg	<b>140,-</b> 169,40
---	--	----------------------	------------------------

	<b>Šablony pro vyříznutí šamotové vložky</b>	<b>CSSN</b> pro různé typy a velikosti nátrubků	<b>70,-</b> 84,70
---	--	--	----------------------



# CIKO® STOPER - PROSTUPY hořlavými konstrukcemi

Název

Náhled

Kód  
Popis (rozměr)

Cena v Kč bez DPH  
Cena v Kč vč. DPH

Nákres typických variant použití jednotlivých druhů prostupů v konstrukci budovy:



## Prostup kouřovodu

Prostup	Cena v Kč bez DPH	Cena v Kč vč. DPH
<b>GKK-150-120</b> pro kouřovod s vnitřním pr. 120mm	2 100,-	2 541,00
<b>GKK-150-130</b> pro kouřovod s vnitřním pr. 130mm	2 300,-	2 783,00
<b>GKK-150-150</b> pro kouřovod s vnitřním pr. 150mm	2 500,-	3 025,00
<b>GKK-150-160</b> pro kouřovod s vnitřním pr. 160mm	2 600,-	3 146,00
<b>GKK-150-180</b> pro kouřovod s vnitřním pr. 180mm	2 800,-	3 388,00
<b>GKK-150-200</b> pro kouřovod s vnitřním pr. 200mm	2 900,-	3 509,00
<b>GKK-250-120</b> pro kouřovod s vnitřním pr. 120mm	3 200,-	3 872,00
<b>GKK-250-130</b> pro kouřovod s vnitřním pr. 130mm	3 300,-	3 993,00
<b>GKK-250-150</b> pro kouřovod s vnitřním pr. 150mm	3 500,-	4 235,00
<b>GKK-250-160</b> pro kouřovod s vnitřním pr. 160mm	3 600,-	4 356,00
<b>GKK-250-180</b> pro kouřovod s vnitřním pr. 180mm	3 800,-	4 598,00
<b>GKK-250-200</b> pro kouřovod s vnitřním pr. 200mm	3 900,-	4 719,00

**A = průměr kouřovodu**  
**B = rozměr vnitřní části (velikost stavebního otvoru pro osazení):**  
 - 480x480mm (pr. kouřovodu 120-150mm)  
 - 530x530mm (pr. kouřovodu 160-200mm)  
**C = vnější rozměr prostupu:**  
 - 534x534mm (pr. kouřovodu 120-150mm)  
 - 602x602mm (pr. kouřovodu 160-200mm)

## Parotěsný vstup pro cihelný komín

**Prostup pro jednorůduchový komín s rozměry pláště 400x400mm**  
Kód: **GPH-výška**  
Např. GPH-600 je jednorůduchový vstup o výšce 600mm (500x500x600)

**Prostup pro dvourůduchový komín s rozměry pláště 400x800mm**  
Kód: **GPH2-výška**  
Např. GPH2-600 je dvourůduchový vstup o výšce 600mm (500x900x600)

Výška prostupu	GPH	GPH2
300mm	1 300,- 1 573,00	1 700,- 2 057,00
400mm	1 600,- 1 936,00	2 100,- 2 541,00
500mm	1 900,- 2 299,00	2 500,- 3 025,00
600mm	2 200,- 2 662,00	2 900,- 3 509,00
700mm	2 500,- 3 025,00	3 300,- 3 993,00

Parotěsné prostupy umožňují bezpečné napojení okolní parozábrany na komínové těleso. Pro víceprůduchové zděné komíny bude cena kalkulována na základě konkrétní poptávky. Dodávka obsahuje jednotlivé díly prostupu a teplotně odolný silikon. Prostup je možno seříznout podle úhlu roviny střešy.

## Napojení parozábrany na cihelný komín

**GNH** (500x500x100mm) pro jednorůduch. komín 400x400mm **950,-**  
1 149,50

**GNH2** (500x900x100mm) pro dvourůduch. komín 400x800mm **1 230,-**  
1 488,30

Dodávka obsahuje jednotlivé díly napojovacího prvku s reflexní parozábranou a teplotně odolný silikon. Pro víceprůduchové zděné komíny bude cena kalkulována na základě konkrétní poptávky.

## Přerušení tepelného mostu v plášti komínového tělesa

**GMH** (400x400x300mm) **1 480,-**  
1 790,80

pro komín s cihelným pláštěm o půdorysu 400x400mm (jednorůduch)

## Přerušení tepelného mostu pod komínovým tělesem

**GMZ** (400x400x100mm) **940,-**  
1 137,40

pro půdorys komína max. 400x400mm

Prvky GMH a GMZ mají omezenou statickou únosnost a jejich použití je třeba konzultovat s technickým oddělením CIKO.

Výška prostupu	Průměr pláště komína	
	Cena v Kč bez DPH	Cena v Kč vč. DPH

**Parotěsný prostup tl. 5cm pro nerezový komín (Kód výrobku: GPK-průměr pláště komína-výška prostupu)**

Výška prostupu GPK	Průměr pláště komína									
	180mm	200mm	210mm	230mm	250mm	260mm	280mm	300mm	350mm	
300mm	1 556,- 1 882,80	1 573,- 1 903,30	1 614,- 1 952,90	1 695,- 2 051,00	1 776,- 2 149,00	1 815,- 2 196,20	1 896,- 2 294,20	1 977,- 2 392,20	2 198,- 2 659,60	
400mm	1 953,- 2 363,10	2 065,- 2 498,70	2 122,- 2 567,60	2 234,- 2 703,10	2 347,- 2 839,90	2 402,- 2 906,40	2 516,- 3 044,40	2 628,- 3 179,90	2 938,- 3 555,00	
500mm	2 350,- 2 843,50	2 490,- 3 012,90	2 561,- 3 098,80	2 701,- 3 268,20	2 843,- 3 440,00	2 912,- 3 523,50	3 053,- 3 694,10	3 194,- 3 864,70	3 581,- 4 333,00	
600mm	2 748,- 3 325,10	2 915,- 3 527,20	3 000,- 3 630,00	3 169,- 3 834,50	3 338,- 4 039,00	3 421,- 4 139,40	3 591,- 4 345,10	3 760,- 4 549,60	4 224,- 5 111,00	
700mm	3 145,- 3 805,50	3 339,- 4 040,20	3 439,- 4 161,20	3 636,- 4 399,60	3 834,- 4 639,10	3 931,- 4 756,50	4 129,- 4 996,10	4 325,- 5 233,30	4 867,- 5 889,10	

Např. GPK-252-600 je prostup pro komín s průměrem pláště 250mm, výška prostupu je 600mm (rozměr prostupu je pr. 352x600mm). Dodávka obsahuje jednotlivé díly prostupu a teplotně odolný silikon. Prostup je určen pro komíny s vnitřní izolací o tl. 50mm. Prostup je možno seříznout podle úhlu roviny střechy.

**Parotěsný prostup tl. 10cm pro nerezový komín (Kód výrobku: GPK10-průměr pláště komína-výška prostupu)**

Výška prostupu GPK10	Průměr pláště komína									
	180mm	200mm	210mm	230mm	250mm	260mm	280mm	300mm	350mm	
300mm	3 169,- 3 834,50	3 337,- 4 037,80	3 422,- 4 140,60	3 590,- 4 343,90	3 781,- 4 575,00	4 350,- 5 263,50	5 520,- 5 469,20	4 704,- 5 691,80	5 179,- 6 266,60	
400mm	4 104,- 4 965,80	4 328,- 5 236,90	4 441,- 5 373,60	4 666,- 5 645,90	4 920,- 5 953,20	5 678,- 6 870,40	5 905,- 7 145,10	6 151,- 7 442,70	6 784,- 8 208,60	
500mm	5 224,- 6 321,00	5 503,- 6 658,60	5 645,- 6 830,50	5 926,- 7 170,50	6 244,- 7 555,20	7 191,- 8 701,10	7 474,- 9 043,50	7 782,- 9 416,20	8 574,- 10 374,50	
600mm	6 159,- 7 452,40	6 494,- 7 857,70	6 664,- 8 063,40	7 001,- 8 471,20	7 383,- 8 933,40	8 520,- 10 309,20	8 859,- 10 719,40	9 228,- 11 165,90	10 178,- 12 315,40	
700mm	7 094,- 8 583,70	7 485,- 9 056,90	7 683,- 9 296,40	8 076,- 9 772,00	8 522,- 10 311,60	9 848,- 11 916,10	10 244,- 12 395,20	10 675,- 12 916,80	11 783,- 14 257,40	

Např. GPK10-252-600 je prostup pro komín s průměrem pláště 250mm, výška prostupu je 600mm (rozměr prostupu je pr. 452x600mm). Dodávka obsahuje jednotlivé díly prostupu a teplotně odolný silikon. Prostup je možno seříznout podle úhlu roviny střechy.

**Hranatý parotěsný prostup pro nerezový komín (Kód výrobku: GPKB-průměr pláště komína-výška prostupu)**

Výška prostupu GPKB	Průměr pláště komína									
	180mm	200mm	210mm	230mm	250mm	260mm	280mm	300mm	350mm	
300mm	2 110,- 2 553,10	2 110,- 2 553,10	2 110,- 2 553,10	2 110,- 2 553,10	2 110,- 2 553,10	2 926,- 3 540,50	2 926,- 3 540,50	2 926,- 3 540,50	2 952,- 3 571,90	
400mm	2 137,- 2 585,80	2 137,- 2 585,80	2 137,- 2 585,80	2 137,- 2 585,80	2 137,- 2 585,80	2 960,- 3 581,60	2 960,- 3 581,60	2 960,- 3 581,60	3 785,- 4 579,90	
500mm	2 954,- 3 574,30	2 954,- 3 574,30	2 954,- 3 574,30	2 954,- 3 574,30	2 954,- 3 574,30	3 785,- 4 579,90	3 785,- 4 579,90	3 785,- 4 579,90	3 994,- 4 832,70	
600mm	3 147,- 3 807,90	3 147,- 3 807,90	3 147,- 3 807,90	3 147,- 3 807,90	3 147,- 3 807,90	3 986,- 4 823,10	3 986,- 4 823,10	3 986,- 4 823,10	4 828,- 5 841,90	
700mm	3 220,- 3 896,20	3 220,- 3 896,20	3 220,- 3 896,20	3 220,- 3 896,20	3 220,- 3 896,20	4 067,- 4 921,10	4 067,- 4 921,10	4 067,- 4 921,10	4 918,- 5 950,80	

Např. GPKB-252-600 je prostup pro komín s průměrem pláště 250mm, výška prostupu je 600mm (rozměr prostupu je 400x400x600mm). Dodávka obsahuje jednotlivé díly napojovacího prvku s reflexní parozábranou a teplotně odolný silikon.

**Napojení parozábrany pro nerezový komín (Kód výrobku: GNK-průměr pláště komína)**

Napojení parozábrany GNK-φ	Průměr pláště komína									
	180mm	200mm	210mm	230mm	250mm	260mm	280mm	300mm	350mm	
	880,- 1 064,80	880,- 1 064,80	880,- 1 064,80	880,- 1 064,80	880,- 1 064,80	1 250,- 1 512,50	1 250,- 1 512,50	1 250,- 1 512,50	1 250,- 1 512,50	

Např. GNK-252 je prvek napojení parozábrany pro komín s průměrem pláště 250mm (rozměr prvku je 450x450x50mm). Dodávka obsahuje jednotlivé díly napojovacího prvku s reflexní parozábranou a teplotně odolný silikon.

U všech typů prostupů lze vyrobit i atypické provedení s rozměry podle požadavku zákazníka. Cena atypického provedení je kalkulována individuálně.

## ≡ OCELOVÉ KOUŘOVODY - tl. 1,5mm

Název / Náhled	Kód* Popis (rozměr)	Cena v Kč bez DPH		Průměr (mm)			
		Cena v Kč vč. DPH	120	130	150	160	180

### Roura

	<b>SA01xx25</b> délka 250mm	<b>136,-</b> 164,60	<b>143,-</b> 173,00	<b>168,-</b> 203,30	<b>175,-</b> 211,80	<b>181,-</b> 219,00	<b>201,-</b> 243,20
	<b>SA01xx50</b> délka 500mm	<b>227,-</b> 274,70	<b>238,-</b> 288,00	<b>269,-</b> 325,50	<b>272,-</b> 329,10	<b>298,-</b> 360,60	<b>388,-</b> 469,50
	<b>SA01xx10</b> délka 1000mm	<b>355,-</b> 429,60	<b>378,-</b> 457,40	<b>420,-</b> 508,20	<b>432,-</b> 522,70	<b>472,-</b> 571,10	<b>518,-</b> 626,80

### Roura s klapkou

	<b>SA02xx25</b> délka 250mm	<b>278,-</b> 336,40	<b>290,-</b> 350,90	<b>320,-</b> 387,20	<b>323,-</b> 390,80	<b>350,-</b> 423,50	<b>393,-</b> 475,50
	<b>SA02xx50</b> délka 500mm	<b>369,-</b> 446,50	<b>387,-</b> 468,30	<b>419,-</b> 507,00	<b>427,-</b> 516,70	<b>460,-</b> 556,60	<b>576,-</b> 697,00
	<b>SA02xx10</b> délka 1000mm	<b>498,-</b> 602,60	<b>524,-</b> 634,00	<b>559,-</b> 676,40	<b>569,-</b> 688,50	<b>634,-</b> 767,10	<b>679,-</b> 821,60

### Roura s čistícím otvorem

	<b>SA03xx25</b> délka 250mm		<b>214,-</b> 258,90	<b>276,-</b> 334,00	<b>286,-</b> 346,10	<b>297,-</b> 359,40	
	<b>SA03xx50</b> délka 500mm		<b>328,-</b> 396,90	<b>345,-</b> 417,50	<b>359,-</b> 434,40	<b>387,-</b> 468,30	
	<b>SA03xx10</b> délka 1000mm		<b>466,-</b> 563,90	<b>488,-</b> 590,50	<b>495,-</b> 599,00		

### Koleno 90°

	<b>SA04xx90</b> koleno 90°	<b>272,-</b> 329,10	<b>285,-</b> 344,90	<b>317,-</b> 383,60	<b>342,-</b> 413,80	<b>369,-</b> 446,50	<b>401,-</b> 485,20
	<b>SA05xx90</b> koleno 90°, s čistícím otvorem	<b>340,-</b> 411,40	<b>352,-</b> 425,90	<b>393,-</b> 475,50	<b>429,-</b> 519,10	<b>453,-</b> 548,10	<b>485,-</b> 586,90

### Koleno otočné

	<b>SA04xx00</b> koleno otočné v rozsahu 0 - 90°	<b>422,-</b> 510,60	<b>431,-</b> 521,50	<b>441,-</b> 533,60	<b>477,-</b> 577,20	<b>521,-</b> 630,40	<b>552,-</b> 667,90
	<b>SA05xx00</b> čistící koleno otočné v rozsahu 0 - 90°	<b>493,-</b> 596,50	<b>521,-</b> 630,40	<b>539,-</b> 652,20	<b>572,-</b> 692,10	<b>631,-</b> 763,50	<b>671,-</b> 811,90

### Koleno 45°

	<b>SA04xx45</b> koleno 45°	<b>272,-</b> 329,10	<b>285,-</b> 344,90	<b>317,-</b> 383,60	<b>342,-</b> 413,80	<b>369,-</b> 446,50	<b>401,-</b> 485,20
	<b>SA05xx45</b> koleno 45°, s čistícím otvorem		<b>352,-</b> 425,90	<b>393,-</b> 475,50	<b>429,-</b> 519,10	<b>429,-</b> 519,10	<b>429,-</b> 519,10

### Koleno s klapkou

	<b>SA08xx90</b> koleno 90°, s klapkou		<b>438,-</b> 530,00	<b>467,-</b> 565,10			
	<b>SA09xx90</b> koleno 90°, s klapkou a čistícím otvorem		<b>554,-</b> 670,30	<b>596,-</b> 721,20			

\* xx k kódu nahradíte prvním dvojčíslím dimenze (např. roura délky 250mm v průměru 120mm má označení SA011225)

Kouřovody jsou standardně dodávány v barvě černé. Sortiment v průměrech 130mm a 150mm je dostupný i v šedé barvě. Požadavek na šedou barvu je nutno uvést v objednávce.



## OCELOVÉ KOUŘOVODY - tl. 1,5mm

Název / Náhled	Kód* Popis (rozměr)	Cena v Kč bez DPH Cena v Kč vč. DPH	Průměr (mm)			
			120	130	150	160

### Zděř

	<b>SA06xx00</b> zděř do zdi	67,-	69,-	74,-	76,-	84,-	103,-
		81,10	83,50	89,50	92,00	101,60	124,60

### Růžice

	<b>SA07xx00</b> krycí růžice (rozeta)	29,-	31,-	36,-	56,-	71,-	75,-
		35,10	37,50	43,60	67,80	85,90	90,80

### Víčko (záslepka)

	<b>SA9004xx</b> víčko (záslepka)	140,-	167,-	167,-	168,-	168,-	168,-
		169,40	202,10	202,10	203,30	203,30	203,30

### Žaluzie

	<b>SA12xx00</b> lamelová žaluzie na kouřovod	805,-	838,-				
		974,10	1 014,00				

Název / Náhled	Kód Popis (rozměr)	Cena v Kč bez DPH Cena v Kč vč. DPH
----------------	-----------------------	--

### Redukce (pro nevyvložkové komíny)

	<b>SA101512</b> redukce pr. 150 / 120mm	177,- 214,20
	<b>SA101513</b> redukce pr. 150 / 130mm	177,- 214,20
	<b>SA101518</b> redukce pr. 180 / 150mm	294,- 355,70
	<b>SA101520</b> redukce pr. 200 / 150mm	298,- 360,60

Redukce a přechodky dodáváme i v dalších průměrech.

### Redukce s provazcem a límcem

	<b>SA141815</b> redukce pr. 180 / 150mm	363,- 439,20
	<b>SA141816</b> redukce pr. 180 / 160mm	366,- 442,90
	<b>SA142015</b> redukce pr. 200 / 150mm	369,- 446,50
	<b>SA142016</b> redukce pr. 200 / 160mm	374,- 452,50

není originálním příslušenstvím komínových systému CIKO

Název / Náhled	Kód Popis (rozměr)	Cena v Kč bez DPH Cena v Kč vč. DPH
----------------	-----------------------	--

### Přechodka (kamna/kouřovod)

	<b>SA111212</b> přechodka pr. 120 / 130mm	158,- 191,20
	<b>SA111213</b> přechodka pr. 125 / 130mm	170,- 205,70
	<b>SA111315</b> přechodka pr. 130 / 150mm	193,- 233,50
	<b>SA111415</b> přechodka pr. 145 / 150mm	195,- 236,00

průměr 1 vnitřní rozměr, průměr 2 vnější rozměr

### Redukce s provazcem, bez límce

	<b>SA131815</b> redukce pr. 180 / 150mm	282,- 341,20
	<b>SA131816</b> redukce pr. 180 / 160mm	285,- 344,90

není originálním příslušenstvím komínových systému CIKO

### Opravný spray

	<b>SA000400</b> černá barva, (400ml)	480,- 580,80
	<b>SA000401</b> šedá barva, (400ml)	480,- 580,80

\* xx k kódu nahradte prvním dvojcíslím dimenze (např. roura délky 250mm v průměru 120mm má označení SA011225)

Kouřovody jsou standardně dodávány v barvě černé. Sortiment v průměrech 130mm a 150mm je dostupný i v šedé barvě. Požadavek na šedou barvu je nutno uvést v objednávce.

## Nerezové komponenty pro vložkování komínů

Název

Náhled

Kód  
Popis (rozměr)

Cena v Kč bez DPH  
Cena v Kč vč. DPH

### Roura 1080mm (v=1000mm)

	<b>E2400-130-L10</b> pr. 130mm (130x1080mm)	<b>682,-</b> 825,20
	<b>E2400-150-L10</b> pr. 150mm (150x1080mm)	<b>739,-</b> 894,20
	<b>E2400-180-L10</b> pr. 180mm (180x1080mm)	<b>880,-</b> 1 064,80

### Roura 540mm (v=460mm)

	<b>E2400-130-L5</b> pr. 130mm (130x540mm)	<b>378,-</b> 457,40
	<b>E2400-150-L5</b> pr. 150mm (150x540mm)	<b>407,-</b> 492,50
	<b>E2400-180-L5</b> pr. 180mm (180x540mm)	<b>482,-</b> 583,20

### Kondenzátní miska s odkapem

	<b>E2400-130-KBW</b> pr. 130mm (130x100mm)	<b>389,-</b> 470,70
	<b>E2400-150-KBW</b> pr. 150mm (150x100mm)	<b>425,-</b> 514,30
	<b>E2400-180-KBW</b> pr. 180mm (180x100mm)	<b>465,-</b> 562,70

### T-kus 90° s bajonetovým spojem (v=280mm)

	<b>E2400-130-F90B</b> pr. 130mm (130x360mm)	<b>1 049,-</b> 1 269,30
	<b>E2400-150-F90B</b> pr. 150mm (150x360mm)	<b>1 135,-</b> 1 373,40
	<b>E2400-180-F90B</b> pr. 180mm (180x360mm)	<b>1 339,-</b> 1 620,20

### Kontrolní prvek (bez kastlíku, v=320mm)

	<b>E2400-130-PH14FU</b> pr. 130mm (130x400mm)	<b>843,-</b> 1 020,00
	<b>E2400-150-PH14FU</b> pr. 150mm (150x400mm)	<b>909,-</b> 1 099,90
	<b>E2400-180-PH14FU</b> pr. 180mm (180x400mm)	<b>994,-</b> 1 202,70

### Dešťový límeč / Stěnová rozeta

	<b>E2400-130-RK</b> pr. 130mm	<b>352,-</b> 425,90
	<b>E2400-150-RK</b> pr. 150mm	<b>370,-</b> 447,70
	<b>E2400-180-RK</b> pr. 180mm	<b>398,-</b> 481,60

### Kontrolní prvek 140/200mm

	<b>E2400-130-PH14</b> pr. 130mm (130x400mm)	<b>823,-</b> 995,80
	<b>E2400-150-PH14</b> pr. 150mm (150x400mm)	<b>880,-</b> 1 064,80
	<b>E2400-180-PH14</b> pr. 180mm (180x400mm)	<b>961,-</b> 1 162,80

### Univerzální komínová stříška

	<b>EWG10-130-RH</b> pr. 130mm (260x260mm)	<b>728,-</b> 880,90
	<b>EWG10-150-RH</b> pr. 150mm (300x300mm)	<b>790,-</b> 955,90
	<b>EWG10-180-RH</b> pr. 180mm (360x320mm)	<b>970,-</b> 1 173,70

### Komínová dvířka (vnitřní rozměr 140/200mm)

	<b>E2400-130-ES14</b> bez zasouvacího tubusu	<b>662,-</b> 801,00
	<b>E2400-150-ESP14</b> se zasouvacím tubusem 100mm	<b>994,-</b> 1 202,70
	<b>E2400-180-SES14</b> se zasouvacím tubusem 200mm	<b>1 120,-</b> 1 355,20

### Redukce komín - kouřovod

	<b>E2400-150-RZ-120</b> (z pr. 150mm na kouřovod 120mm)	<b>378,-</b> 457,40
	<b>E2400-180-RZ-150</b> (z pr. 180mm na kouřovod 150mm)	<b>594,-</b> 718,70
	<b>E2400-180-RZ-160</b> (z pr. 180mm na kouřovod 160mm)	<b>594,-</b> 718,70

Ceny uvedeny pro tl. stěny 0,6mm. **Kompletní přehled sortimentu** a ceny komponentů jednovrstvého nerezového komínového systému naleznete v samostatném Ceníku s technickými podklady (rozsah průměrů 80 - 500mm). Možno dodat i s tl. stěny 1mm.

## Regulace tahu komínů

### Komínový ventilátor (pro zvýšení tahu komínu až na 80 Pa)

	<b>RS-180</b> pro pr. 100-200mm, tah až 50 Pa)	<b>26 858,-</b> 32 498,20
	<b>RS-225 ES</b> pro pr. 200-250mm, tah až 80 Pa)	<b>31 676,-</b> 38 328,00

### Regulátor tahu (pro optimalizaci tahu a úspory při vytápění)

	<b>Z150</b> pro pr. kouřovodu 150mm	<b>1 846,-</b> 2 233,70
	<b>012 RaRo E</b> pro pr. kouřovodu 100-180mm	<b>2 262,-</b> 2 737,00
	<b>05-E</b> určen do dvířek (140x200mm)	<b>1 383,-</b> 1 673,40

**Kompletní přehled sortimentu** a ceny komponentů pro regulaci tahu naleznete v katalogu CIKO Regulace komínového tahu.



# CIKO® NEREZ (třívrstvé nerezové komíny)

Komínové systémy pro všechny druhy paliv, přirozený nebo nucený odvod spalin, rychlá montáž bez nutnosti nosného základu. Standardní provedení se sponami je pro fasádní komíny možno nahradit provedením s hladkým vnějším pláštěm bez spon - systémem COSMOS. Kromě základního lesklého provedení dodáváme komíny s matným povrchem nebo v příplatkových povrchových úpravách (lakované, poměděné, broušené). Ceny uvedeny pro tl. stěny 0,6mm a tl. izolace 25mm. **Kompletní přehled sortimentu** a ceny komponentů z třívrstvého nerezů naleznete v Technických podkladech a ceníku nerezových systémů (rozsah pr. 113 - 600mm).

**Orientační cenu** fasádního komínového systému v daném průměru si můžete sestavit součtem cen základních částí komína (založení + sopouch + běžné metry + kotvení + ukončení). Konkrétní nabídku na základě Vašeho zadání Vám rádi zdarma zpracujeme a zašleme.

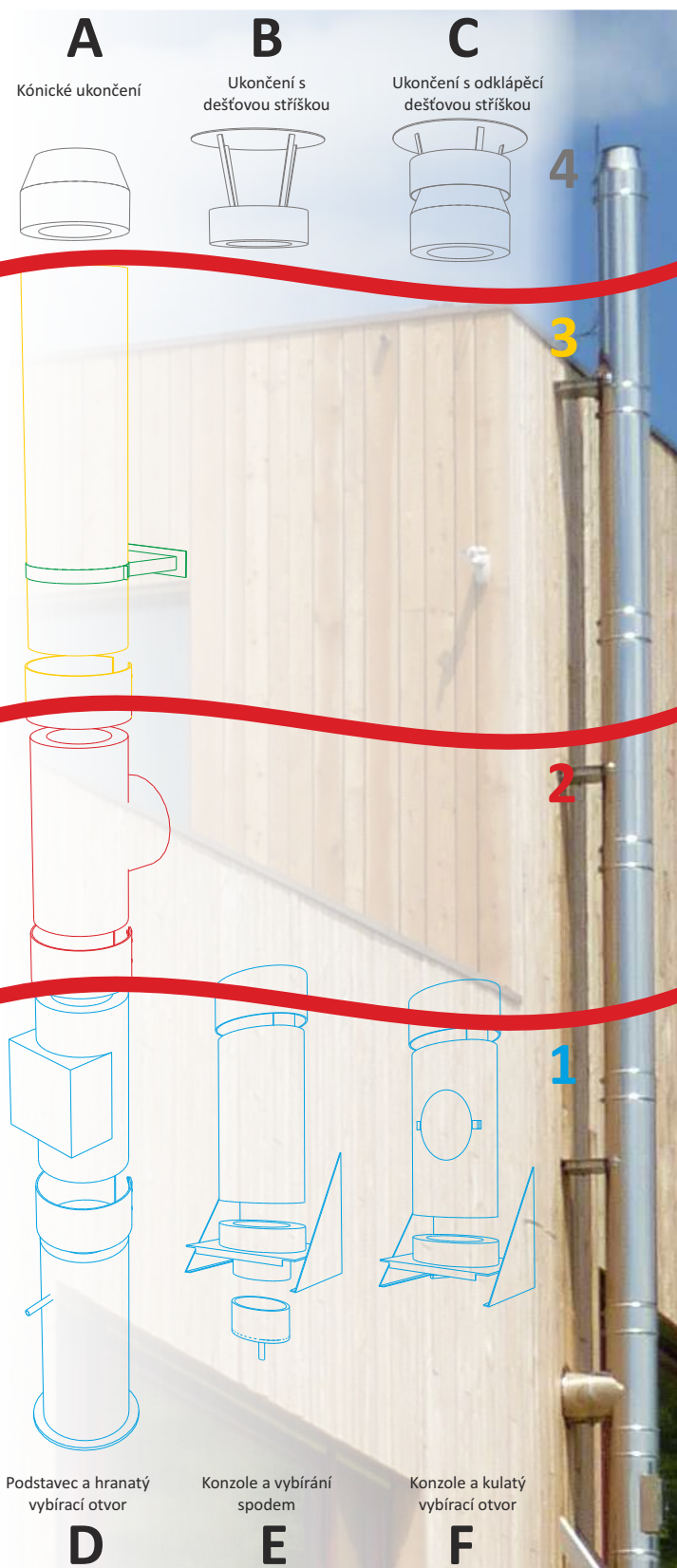

## Ukončení komína

N	4	Průměr průduchu				
		130mm	150mm	160mm	180mm	200mm
Varianta A	<b>707,-</b>	<b>850,-</b>	<b>861,-</b>	<b>869,-</b>	<b>892,-</b>	
	855,50	1 028,50	1 041,80	1 051,50	1 079,30	
Varianta B	<b>1 240,-</b>	<b>1 502,-</b>	<b>1 567,-</b>	<b>1 631,-</b>	<b>1 772,-</b>	
	1 500,40	1 817,40	1 896,10	1 973,50	2 144,10	
Varianta C	<b>1 675,-</b>	<b>2 028,-</b>	<b>2 116,-</b>	<b>2 202,-</b>	<b>2 393,-</b>	
	2 026,80	2 453,90	2 560,40	2 664,40	2 895,50	

## Prodloužení komína o 1m

N	3	Průměr průduchu				
		130mm	150mm	160mm	180mm	200mm
1m	<b>2 066,-</b>	<b>2 302,-</b>	<b>2 465,-</b>	<b>2 608,-</b>	<b>3 011,-</b>	
	2 499,90	2 785,40	2 982,70	3 155,70	3 643,30	

## Sopouch (v=520mm)

N	2	Průměr průduchu				
		130mm	150mm	160mm	180mm	200mm
Varianta 90°	<b>2 610,-</b>	<b>2 891,-</b>	<b>3 163,-</b>	<b>3 446,-</b>	<b>4 000,-</b>	
	3 158,10	3 498,10	3 827,20	4 169,70	4 840,00	

## Založení komína a vybírací otvor

N	1	Průměr průduchu				
		130mm	150mm	160mm	180mm	200mm
Varianta D	<b>7 722,-</b>	<b>8 111,-</b>	<b>8 439,-</b>	<b>8 764,-</b>	<b>9 308,-</b>	
	9 343,60	9 814,30	10 211,20	10 604,40	11 262,70	
Varianta E	<b>3 383,-</b>	<b>3 609,-</b>	<b>3 841,-</b>	<b>4 026,-</b>	<b>4 407,-</b>	
	4 093,40	4 366,90	4 647,60	4 871,50	5 332,50	
Varianta F	<b>4 115,-</b>	<b>4 494,-</b>	<b>4 711,-</b>	<b>4 840,-</b>	<b>5 318,-</b>	
	4 979,20	5 437,70	5 700,30	5 856,40	6 434,80	

## Stěnový držák pro odstup od stěny 50mm

N	Stěnový držák	Průměr průduchu				
		130mm	150mm	160mm	180mm	200mm
	<b>834,-</b>	<b>853,-</b>	<b>853,-</b>	<b>871,-</b>	<b>929,-</b>	
	1 009,10	1 032,10	1 032,10	1 053,90	1 124,10	

Pozn.: Při návrhu délky stěnového držáku a konzole pro fasádní komín je nutno zohlednit tloušťku fasádní izolace a řešení přesahu střechu.

## Příklad výpočtu ceny:

**KOMPLETNÍ NEREZOVÝ KOMÍN** založený na konzole, s vybíráním spodem (E), kónickým ukončením (A) a dvěma stěnovými držáky:

N	Výška komína	Průměr průduchu				
		130mm	150mm	160mm	180mm	200mm
6m	<b>18 698,-</b>	<b>20 566,-</b>	<b>21 896,-</b>	<b>23 123,-</b>	<b>26 212,-</b>	
	22 624,60	24 884,90	26 494,20	27 978,80	31 716,50	
8m	<b>22 830,-</b>	<b>25 170,-</b>	<b>26 826,-</b>	<b>28 339,-</b>	<b>32 234,-</b>	
	27 624,30	30 455,70	32 459,50	34 290,20	39 003,10	

**TIP:** Dodáváme rovněž nerezové interiérové komíny, přímé kouřovody s funkcí komína a další varianty nerezových komínových systémů i pro průmyslové použití.



## Orientační ceník kompletních komínových sestav CIKO®

Komínový systém	Výška komínu Průměr průduchu	6m		7m		8m		10m	
		Cena v Kč bez DPH	Cena v Kč vč. DPH	Cena v Kč bez DPH	Cena v Kč vč. DPH	Cena v Kč bez DPH	Cena v Kč vč. DPH	Cena v Kč bez DPH	Cena v Kč vč. DPH

~ CIKO® 3V UNIVERSAL - určen pro všechny druhy paliv, přirozený odvod spalin, nejvyšší teplotní třída

	φ140mm	17 606,-	21 303,-	19 632,-	23 755,-	21 528,-	26 049,-	25 450,-	30 795,-
	φ160mm	17 291,-	20 922,-	19 442,-	23 525,-	21 463,-	25 970,-	25 635,-	31 018,-
	φ180mm	17 677,-	21 389,-	19 880,-	24 055,-	21 953,-	26 563,-	26 229,-	31 737,-
	φ200mm	18 052,-	21 843,-	20 332,-	24 602,-	22 482,-	27 203,-	26 912,-	32 564,-

~ CIKO® TEC - určen pro všechny druhy paliv, přirozený i nucený odvod spalin, přívod externího vzduchu ke spotřebiči komínem

	φ140mm	22 130,-	26 777,-	24 574,-	29 735,-	26 888,-	32 535,-	31 646,-	38 292,-
	φ160mm	22 985,-	27 812,-	25 550,-	30 916,-	27 985,-	33 862,-	32 985,-	39 912,-
	φ180mm	23 760,-	28 750,-	26 435,-	31 986,-	28 980,-	35 066,-	34 620,-	41 890,-
	φ200mm	24 396,-	29 519,-	27 159,-	32 862,-	29 792,-	36 048,-	35 608,-	43 086,-

~ CIKO® PRAKTIK - určen pro všechny druhy paliv, přirozený nebo nucený odvod spalin, jednoduchá a rychlá montáž

	φ130mm	18 704,-	22 632,-	20 925,-	25 319,-	23 097,-	27 947,-	27 490,-	33 263,-
	φ160mm	20 075,-	24 291,-	22 472,-	27 191,-	24 817,-	30 029,-	29 559,-	35 766,-
	φ180mm	20 321,-	24 588,-	22 798,-	27 586,-	25 234,-	30 533,-	30 147,-	36 478,-
	φ200mm	21 145,-	25 585,-	23 739,-	28 724,-	26 292,-	31 813,-	31 439,-	38 041,-
	φ250mm	22 873,-	27 676,-	25 870,-	31 303,-	28 737,-	34 772,-	34 601,-	41 867,-

~ CIKO® GAS - určen pro kondenzační plynové kotle, nucený odvod spalin, extrémně odolný vůči kondenzátu

	φ80mm	12 095,-	14 635,-	13 515,-	16 353,-	14 640,-	17 714,-	17 185,-	20 794,-
	φ100mm	13 603,-	16 460,-	15 196,-	18 387,-	16 494,-	19 956,-	19 385,-	23 456,-
	φ125mm	15 211,-	18 405,-	16 876,-	20 420,-	18 246,-	22 078,-	21 281,-	25 750,-

~ CIKO® víceprůduchové komíny - orientační ceník dvouprůduchových kompletních komínových sestav

	3V UNIVERSAL φ160+φ200mm	36 823,-	44 556,-	41 124,-	49 760,-	45 425,-	54 964,-	53 897,-	65 215,-
	3V UNIVERSAL+TEC φ200+φ160mm	41 705,-	50 463,-	46 420,-	56 168,-	51 135,-	61 873,-	60 435,-	73 126,-
	3V UNIVERSAL+PRAKTIK φ200+φ160mm	38 935,-	47 111,-	43 482,-	52 613,-	48 107,-	58 210,-	57 149,-	69 150,-
	3V UNIVERSAL+GAS φ200+φ80mm	30 955,-	37 456,-	34 525,-	41 775,-	37 930,-	45 895,-	44 775,-	54 178,-

**TIP!** Cenu konkrétní komínové sestavy si můžete jednoduše spočítat v online kalkulačním programu na [www.ciko-kominy.cz](http://www.ciko-kominy.cz)

~ Porovnání cen nadstřešních částí cihelných komínů CIKO®

	<b>KOMFORT</b> (červený) 3 851,- 4 660,-		<b>Návrh IMIT</b> 7 665,- 9 275,-		<b>Návrh ŠTUKO</b> 4 042,- 4 891,-		<b>NEREZOVÝ</b> nástavec 1 112,- 1 346,-		<b>OBEZDĚNÍ</b> 1 860,- 2 251,-
--	--	--	---	--	--	--	--	--	---------------------------------------

Uveden rozdíl ceny proti základní nadstřešní části při výšce 1m. V cenách nejsou zahrnuty náklady na provedení povrchové úpravy komínu, ani práce s tím spojené.

Uvedené orientační ceny jsou kalkulovány za kompletní komínovou sestavu v základním provedení (včetně vyběračního otvoru, jednoho připojení pro spotřebič a základní nadstřešní části). Všechny orientační ceny jsou bez ceny za montáž. Zobrazeny jsou pouze vybrané průměry a varianty jednotlivých systémů, kalkulaci dle Vaší konkrétní specifikace Vám rádi zašleme.

Při objednávce více komponentů se cena vypočítá jako součet cen bez DPH + platná sazba DPH. Změny a tiskové chyby vyhrazeny.

Ceník platný od 1.4.2015 do odvolání.

Produktové skupiny:  Základní komponenty  
 Nerez, plast, kourňovody  
 Příslušenství

[www.ciko-kominy.cz](http://www.ciko-kominy.cz)

