



 PRODUKTOVÝ KATALOG | CENÍK

UCELENÝ PROGRAM PRO SPECIALISTY NA STŘECHY A FASÁDY

2020

Skupina PREFA

ČÍSLA A ÚDAJE

2	výrobní závody
5 000	výrobků
23	států
500	zaměstnanců
9	školicích center PREFA Academy
3 200	proškolených osob v celé skupině v rámci PREFA Academy



VYSVĚTLIVKY

■ STÁTY S VÝROBNÍMI ZÁVODY ■ EXPORTNÍ STÁTY ● POBOČKY PREFA ○ ŠKOLÍCÍ CENTRA PREFA ACADEMY



INFORMACE

Kontakty	6
Obecné informace	8
Jak číst ceník · Vysvětlivky	8
Objednávky · Logistika	11
Příslušenství k maloformátovým krytinám a svitkovým plechům Prefalz	12
Novinky	14
PREFA barevný sortiment	16
Technické informace	18
Obchodní podmínky	22

STŘEŠNÍ SYSTÉMY

Maloformátové krytiny	26
Maloformátové produkty	26
Kotvení	28
Podkladní pásy a ukončovací prvky	30
Protisněhové prvky	32
Bezpečnostní prvky	34
Odvětrávací prvky a prostupy · Lemování	38
Speciální příslušenství	46
Systém na drážku	50
Prefalz	50
Falzonal	52
Kotvení	56
Protisněhové prvky · Bezpečnostní prvky	58
Odvětrávací prvky a prostupy · Lemování · Speciální příslušenství	62
Montážní systém k solárním fotovoltaickým panelům	66

ODVODNĚNÍ – SVODY A ŽLABY

Půlkulatý žlab	74
Hranatý žlab	80
Nástřešní žlab	84
Kruhový svod	86
Hranatý svod	96
Speciální příslušenství	98

ODVODNĚNÍ – SVODY A ŽLABY · P.10

Půlkulatý žlab	102
Hranatý žlab	108
Nástřešní žlab	110
Kruhový svod	112
Hranatý svod	118
Speciální příslušenství	120

FASÁDNÍ SYSTÉMY

Siding & Siding.X	124
Siding	124
Siding.X	128
Kotvení a příslušenství	130
Maloformátové krytiny	138
Maloformátové produkty	138
Kotvení a podkladní pásy	142
Systém na drážku	144
Prefalz	144
Falzonal	146
Kotvení	150
Lisované profily	152
Profilwelle	152
Zackenprofil	154
Kompozitní deska	156
Hliníková kompozitní deska	156
Kotvení na kovové spodní konstrukce	160
Kotvení na dřevěné spodní konstrukce	162
Příslušenství	164

SVITKY & PLECHY

Prefalz	168
Falzonal	170
Doplňkové fasádní svitky	174
Ostatní plechy v PE kvalitě	176
Svitkový plech – přírodní hliník · Ostatní	178

PROTIPOVODŇOVÝ SYSTÉM

Montážní systém	182
Produkty protipovodňového systému	183
Stěnový profil/stojka	183
Hrázní blok	184
Spodní těsnění	184
Mezisloupek (kruhový profil)	185
Napínák	186
Podpěrné táhlo	186
Zemní pouzdro	186
Stěnová konzole	187
Krytka stojky	187
Skladovací kryt	188
Příslušenství	188
Zakázková výroba	189
Týčové zboží	189

**INFORMACE**

Kontakty	6
Obecné informace	8
Jak číst ceník · Vysvětlivky	8
Objednávky · Logistika	11
Příslušenství k maloformátovým krytinám a svítkovým plechům Prefalz	12
Novinky	14
PREFA barevný sortiment	16
Technické informace	18
Obchodní podmínky	22

Techničtí poradci pro obchodní a realizační firmy

Jan Termer
E jan.termer@prefa.com
T +420 733 133 185

Roman Vaněk
E roman.vanek@prefa.com
T +420 724 339 725

Tomáš Holeček
E tomas.holecek@prefa.com
T +420 731 803 091

Jakub Nepraš
E jakub.nepras@prefa.com
T +420 725 794 520

Bc. Zdeněk Vachek
E zdenek.vachek@prefa.com
T +420 736 147 201

Ivan Chudoba
E ivan.chudoba@prefa.com
T +420 739 420 508

Bc. Karel Steiner
E karel.steiner@prefa.com
T +420 777 676 366

Michal Akerman
E michal.akerman@prefa.com
T +420 734 202 851

Ing. Jan Kuča
E jan.kuca@prefa.com
T +420 724 337 515

Objednávky

ZAKÁZKOVÉ ODDĚLENÍ	E objednavky.cz@prefa.com
	Denisa Musilová T +420 724 326 376
	Monika Weisgärberová T +420 725 703 101
	Dáša Schejbalová T +420 734 277 156
	Hana Vohanková T +420 731 657 479

Techničtí poradci pro architekty a projektanty

Bc. Andrea Kučerová
E andrea.kucerova@prefa.com
T +420 739 564 354

Ing. Jiří Fiala
E jiri.fiala@prefa.com
T +420 734 152 038

Ing. Michal Trefil
E michal.trefil@prefa.com
T +420 734 447 537

Ing. Jiří Slapnička
E jiri.slapnicka@prefa.com
T +420 603 929 243

Technické informace

TECHNICKÉ ODDĚLENÍ vdoucí technického oddělení	Jiří Fiala E jiri.fiala@prefa.com T +420 734 152 038
PREFA ACADEMY hlavní technik	Miroslav Oudes E miroslav.oudes@prefa.com T +420 602 531 433
TECHNICKÉ VÝPOČTY CENOVÉ NABÍDKY	E vypocty@prefa.com
	Martin Hanzlíček T +420 734 202 852
	Lenka Kosíková T +420 234 496 505

PREFA ALUMINIUMPRODUKTE S.R.O.

K Zelenči 2883/14
193 00 Praha 9 – Horní Počernice

T + 420 234 496 501
E office.cz@prefa.com

IČ 271 071 41
DIČ CZ 271 071 41
Registrace OR – MS v Praze, odd. c., vč. 96740
Číslo účtu Raiffeisenbank a.s. 1021 1027 64/5500

Platnost ceníku od **01.01.2020.**

Veškeré ceny v českých korunách (Kč) bez 21 % DPH.

Vydání 01/2020.

Platí naše Obecné prodejní a dodací podmínky.

Technické změny a tiskové chyby vyhrazeny. Možné barevné odchylky v tisku.

Ceník v elektronické podobě:

Karin Alexandrová
T + 420 234 496 506
E karin.alexandrova@prefa.com

Elektronická faktura:

Také Vám vadí zbytečné papírování? Potom využijte naše optimalizované služby a v budoucnu Vám budeme faktury zasílat e-mailem.

Více informací:
Denisa Musilová
T + 420 234 496 513
E denisa.musilova@prefa.com

Jak číst ceník - Vysvětlivky

PROVEDENÍ VÝROBKŮ

Naším hlavním materiálem je **hliník**. Většinu produktů vyrábíme z hliníkových slitin, na něž se lak nanáší metodou Coil-Coating (metoda nanášení laku na kovový pás). Doplnkový sortiment tvoří větší paleta produktů, které se vyrábějí z hliníkových slitin a následně jsou práškově lakovány (kusové zpracování). Náš ucelený program završují některé produkty z jiných materiálů (např. z ušlechtilé oceli, pozinkované oceli atd.). Ty je možné použít buď bez další povrchové úpravy, nebo také práškově lakované. Z jakého materiálu jsou jednotlivé produkty vyrobeny, je označeno v ceníku pomocí symbolů.

Informace o různých způsobech nanášení laků a jejich kvalitách najdete na internetové stránce www.prefa.com.





VYSVĚTLIVKY

V následujícím textu najdete vysvětlivky k používání tohoto ceníku, jakož i k použitým symbolům v souladu s příslušným provedením produktu.

Zásadně platí, že jsou produkty jako standard dostupné vždy pouze tehdy, jestliže je u produktu uvedeno příslušné číslo položky. Položky, u nichž je místo artiklového čísla uveden symbol , jsou standardní položky, které nejsou běžně skladem (věnujte pozornost dodací lhůtě). Dále pro některé produkty (Siding, Siding.X, fasádní šablona 29 x 29 atd.) existují konfigurační čísla. U těchto produktů jsou při objednání zapotřebí dodatečné údaje (viz sloupec **Informace**).

 Coil Coating

Produkty, které jsou označeny tímto symbolem, se vyrábějí z hliníkové slitiny lakované metodou Coil-Coating. Velká část palety produktů PREFA je dostupná v kvalitě laku P.10. Paleta barev P.10 je dále doplněna o kvalitu laku PVDF (polyvinylidenfluoridy), Duragloss 5000 a polyester. Bližší údaje o kvalitách laků a provedení výrobků najdete na internetové stránce www.prefa.com.

-  Coil Coating
-  práškové lakování
-  ostatní materiály
-  povrch hladký – zakázková výroba
-  zakázková výroba

FALCOVANÁ TAŠKA
POVRCH STUCCO

 



Svitky lakované metodou Coil-Coating mohou být povrchově upravené oboustranně (např. svitky s povrchovou úpravou polyester), obvykle se však používají jednostranně povrchově upravené (např. Prefalz). U jednostranně povrchově upravených svitků se na zadní stranu nanáší odpovídající ochranný lak.

ZVLÁŠTNÍ BARVY

Zásadně platí, že jsou u produktů lakovaných metodou Coil-Coating k dostání také zvláštní barvy. Mějte však na paměti, že je to z výrobně-technických důvodů možné pouze u větších objednávek a je třeba počítat s delšími dodacími lhůtami – minimální objednané množství: cca 1 t (odpovídá přibližně 400 m²). Bližší informace Vám podá Vaše kontaktní osoba PREFA.

 práškové lakování

Produkty, které jsou označeny tímto symbolem, se vyrábějí z přírodních hliníkových slitin a následně jsou v naší lakovací lince po jednotlivých kusech práškově lakovány.

Některé z produktů označených tímto symbolem, jsou vyrobeny z jiných materiálů (např. ocel) a následně jsou práškově lakovány. U těchto „výjimek“ je základní materiál uveden v informačním textu u příslušného produktu.

ZVLÁŠTNÍ BARVY

Práškově lakované produkty je možné dodat ve zvláštních barvách i při menším počtu objednaných kusů, mějte však na paměti, že v závislosti na množství a barvě může dojít k paušálnímu navýšení ceny a k prodloužení dodacích lhůt. Bližší informace Vám podá Vaše kontaktní osoba PREFA.

 ostatní materiály

Produkty, které jsou označeny tímto symbolem, nejsou lakované metodou Coil-Coating, ani nejsou práškově lakované. Základní materiál je různý. Může být i z hliníku nebo např. z pozinkované oceli, z ušlechtilé oceli nebo EPDM. Příslušný materiál je uveden v informačním textu u produktu.

 povrch hladký – zakázková výroba

Produkty, které jsou označeny tímto symbolem, mohou být na přání vyrobeny také s hladkým povrchem. Mějte na paměti, že jsou produkty s hladkým povrchem vyráběny pouze na zakázku, a proto je třeba počítat s delšími dodacími lhůtami. **POZOR!** Toto zboží nelze společnosti PREFA vrátet.

 zakázková výroba

Produkty, které jsou označeny tímto symbolem, se vyrábějí pouze na zakázku. Je proto třeba vždy počítat s delšími dodacími lhůtami (zpravidla cca 10 až 15 pracovních dnů). **POZOR!** Toto zboží nelze společnosti PREFA vrátet.

ODVĚTRÁVACÍ HAUBNA
POVRCH HLADKÝ





PEVNÁ PŘÍPONKA ÚHLOVÁ
NEREZ





FASÁDNÍ ŠINDEL
POVRCH STUCCO



FASÁDNÍ ŠABLONA 44 x 44
POVRCH HLADKÝ

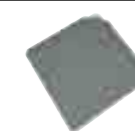

BAREVNÉ ROZDÍLY | ROZDÍLY V ŠARŽÍCH | ZPŮSOBY LAKOVÁNÍ

Mějte na paměti, že může z důvodu různých metod povrchové úpravy mezi práškově lakovanými produkty a produkty lakovanými metodou Coil-Coating dojít k odlišnostem v barvách a stupni lesku. Zejména v dlouhodobém horizontu mohou rozdílné způsoby nanášení povrchové úpravy vykazovat rozdílné vlastnosti co se týče zvětrávání a křídování.

Z důvodu různé kvality laků u produktů lakovaných metodou Coil-Coating může při smísení jednotlivých kvalit laků (např. P.10 a polyesteru) dojít k odlišnostem v barvách a stupni lesku. Aby v dlouhodobém horizontu nedocházelo k barevným rozdílům, nemělo by na jednotlivých plochách dojít k smíchání šarží. Dodržujte PREFA montážní pokyny.

POVRCHOVÁ ÚPRAVA | PRAVIDLA PRO SPECIÁLNÍ POVRCHOVÉ ÚPRAVY

V rámci zvyšování kvality jsme přijali následující opatření týkající se speciálních povrchových úprav:

- Nprovádíme práškové lakování celého sortimentu maloformátových krytin (falcovaná taška, střešní panel R.16, střešní a fasádní šablony, střešní a fasádní šindele, jakož i střešní a fasádní panel FX.12).
Při minimálním objednaném množství ca. 1 t (odpovídá přibližně 400 m²) objednáme – po předem provedené kontrole – PREFA svitek lakovaný metodou Coil Coating v odpovídající kvalitě slitiny.
- Nprovádíme práškové lakování pro Siding. To se týká i Siding s délkou menší než 3 metry.
Můžeme nabídnout Siding a Siding.X ve světle šedé barvě k povrchové úpravě jiným dodavatelem. Provedení této akce však organizuje sám zákazník.
- Nprovádíme práškové lakování lisovaných profilů delších než 3 metry.
VÝJIMKA: Lisované profily o délce do 3 metrů jsou ve společnosti PREFA i nadále práškově lakovány.
- **POZOR!** Minimální hodnota objednávky speciálních povrchových úprav prvků odvodnění činí **8 500,00 Kč**. U menších objednávek účtujeme přírážku za minimální množství ve výši **1 000,00 Kč** na objednávku.

Objednávky · Logistika

PŘÍPLATKY ZA DOPRAVU

- Příplatek za dopravu: **600,00 Kč**.
- Za zakázky menší než **5 000,00 Kč** bez DPH.

VRÁCENÍ ZBOŽÍ

- Zboží vyrobené na zakázku, zvláštní barvy na přání, a zboží starší 2 let a kompozitní desky nelze vracet.
- Z důvodu rizika poškození nelze vrace dlouhé zboží délek 6 m.
- Standardní zboží, které nebylo poškozeno, lze vrátit po odečtení manipulačního poplatku 30 %, pouze u neotevřených ucelených balení.

OBJEDNÁVKY KOMPOZITNÍ DESKY

Jestliže nebude termín odebrání dodržen a vina nebude na naší straně, vyhrazujeme si právo Vám již zpracovanou zakázku, resp. zakázku připravenou k odběru neprodleně vyfakturovat.

V případě, že si svou zakázku opakovaně neodeberete, nebo pokud nebude možné ji doručit, budeme Vám nuceni naučtovat také vzniklé náklady na manipulaci a dopravu, jakož i náklady na skladování na paletu a týden ve výši **1 500,00 Kč**.

PŘEHLED - PŘÍSLUŠENSTVÍ K MALOFORMÁTOVÝM KRYTINÁM

	Falcovaná taška	Střešní panel R.16	Falcovaný šindel	Falcovaný šindel DS.19	Falcovaná šablona 29 x 29	Falcovaná šablona 44 x 44	Střešní panel FX.12
Kotvení	patentovaná příponka	•	•	•			
	patentovaná příponka pro šablony 29 x 29				•		
	vroubkované hřebíky	•	•	•	•	•	•
Podkladní pásy a ukončovací prvky	podkladní pás z hliníku pro falcované tašky	•					
	podkladní pás z hliníku – krátký	•					
	podkladní pás z hliníku		•	•	•	•	•
	Jet-Lüfter	•	•	•	•	•	•
	hřebenač malý	•	•	•	•	•	•
	závětrná lišta	•	•	•	•	•	•
	bezpečnostní úžlabí	•	•	•	•	•	•
Protisněhové prvky	sněhový hák pro falcované tašky a šablony 29 x 29	•			•		
	sněhový hák pro šablony 44 x 44					•	
	sněhový hák pro R.16, FX.12 a DS.19		•	•			•
	sněhový hák pro falcovaný šindel			•			
	držák sněhové zábrany	•	•	•	•	•	•
	držák trubkové profilované sněhové zábrany	•	•	•	•	•	•
	držák kulatiny pro zadržování sněhu	•	•	•	•	•	•
Bezpečnostní prvky	nášlapný stupeň	•	•	•	•	•	•
	držák stoupací plošiny na jedné kruhové podložce	•	•	•	•	•	•
	držák stoupací plošiny na dvou kruhových podložkách	•	•	•	•	•	•
	bezpečnostní hák	•	•	•	•	•	•
	bezpečnostní hák SDH 41	•	•	•	•	•	•
Odvětrávací prvky Prostupy Lemování	odvětrávací prvek pro falcované tašky	•					
	odvětrávací prvek pro falcované šindele			•			
	odvětrávací prvek pro šablony 29 x 29				•		
	odvětrávací haubna	•	•	•	•	•	•
	kolmý prostup	•	•	•	•	•	•
	nástavec odvětrání	•	•	•	•	•	•
	prostup pro falcované tašky	•					
	prostup pro R.16 a FX.12		•				•
	prostup pro šablony 29 x 29				•		
	prostup pro šablony 44 x 44					•	
	prostup pro DS.19				•	•	
	prostup k zadržování	•	•	•	•	•	•
	univerzální prostup (dvoudílný)	•	•	•	•	•	•
	montážní podložka	•	•	•	•	•	•
	montážní podložka pro DS.19 a šablony 44 x 44				•	•	
	výlezové okno	•	•	•	•	•	•
	lemování pro okna Velux	•	•	•	•	•	•
lemování pro okna Roto	•	•	•	•	•	•	
lemování pro okna RotoQ	•	•	•	•	•	•	
Montážní systém k solárním fotovoltaickým panelům	solární držák Vario	•	•	•	•	•	•
	solární držák Fix	•	•	•	•	•	•
	držák solárního panelu Sunny	•	•	•	•	•	•
	držák solárního panelu Sunny Spezial	•	•	•	•	•	•
	držák solárního panelu a krytka	•	•	•	•	•	•
	solar haubna	•	•	•	•	•	•

Pozor! U některých produktů příslušenství může být nutná montáž montážní podložky.

PŘEHLED - PŘÍSLUŠENSTVÍ K SVÍTKOVÝM PLECHŮM PREFALZ

	Prefalz	
Kotvení	pevná příponka úhlová nerez	•
	posuvná příponka úhlová nerez	•
	posuvná příponka úhlová dlouhá nerez	•
	kalhotková příponka pevná nerez	•
	kalhotková příponka posuvná nerez	•
	vroubkované hřebíky nerez	•
Protisněhové prvky	svěrka trubky sněhové zábrany (jednoduchá)	•
	svěrka trubky sněhové zábrany (dvojitá)	•
	svěrka trubky sněhové zábrany s podélným otvorem	•
Bezpečnostní prvky	držák stoupací plošiny pro Prefalz	•
	bezpečnostní hák dle EN 517 B SDH Industry 31	•
Odvětrávací prvky Prostupy Lemování	odvětrávací haubna	•
	nástavec odvětrání	•
	nalepovací prostup pro falcované střechy	•
	výlezové okno pro Prefalz vč. rámu a kování	•
	lemování střešního okna pro Prefalz	•
	držák solárního panelu Sunny	•
	solar haubna	•
Montážní systém k solárním fotovoltaickým panelům	držák solárního panelu Sunny	•
	solární držák Prefalz Vario	•
	solar haubna	•



Novinky na jednom místě

SOLÁRNÍ DRŽÁK PREFALZ VARIO

- ! Vhodný pro krytí na dvojitou stojatou drážku PREFALZ s výškou drážky 25 mm.
- ! Sklon střechy: 3° až 60°.

- ! Určený výhradně k použití s PREFALZ profilovými lištami. Nekompatibilní s jinými výrobky.
- ! Provedení přírodní hliník.
- ! Lisovaný profil.



FALZGEL VE FÓLIOVÉM SÁČKU

- ! Těsnící prostředek pro stojaté drážky.
- ! Množství: 600 ml (vystačí na cca 50–60 m).



STŘEŠNÍ DRŽÁK DRÁTU BLESKOSVODU

- ! Střešní držák vedení (s upínací technikou pro maloformátové krytiny PREFALZ) pro upevnění bleskosvodu pomocí klipsů (volné vedení drátu).
- ! Materiál: ušlechtilá ocel.

- ! Rozsah spojování: 2–8 mm.
- ! Úchyt kruhového drátu: Ø 8 mm.

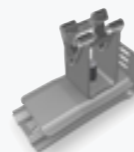

LEPENÉ ČELO ŽLABU

- ! Rozměr střešního žlabu: 333.
- ! Oboustranně použitelné.
- ! Barvy: tmavě hnědá, antracitová, světle šedá, mechově zelená, oříšková, přírodní hliník, P.10 tmavě hnědá, P.10 antracitová, P.10 světle šedá.



SOKLOVÉ KOLENO

- ! Rozměr: Ø 100 mm.
- ! Přesah: 30 mm.
- ! Barvy: P.10 tmavě hnědá, P.10 antracitová, P.10 světle šedá.



TĚSNÍCÍ PÁSKA (JEDNOSTRANNĚ SAMOLEPICÍ)

- ! Pro ochranu spár kompozitních desek na dřevěné spodní konstrukci.
- ! Rozměry: 70 × 1,3 mm a 135 × 1,3 mm.
- ! Jednostranně samolepicí.
- ! Materiál: EPDM.



TĚSNÍCÍ PÁSKA (NENÍ SAMOLEPICÍ)

- ! Pro ochranu spár kompozitních desek na dřevěné spodní konstrukci.
- ! Rozměry: 70 × 1,3 mm a 135 × 1,3 mm.
- ! Není samolepicí.
- ! Materiál: EPDM.



ROHOVÝ PROFIL PRO ZACKENPROFIL

- ! Lisovaný profil.
- ! Délka: 3 000 mm.

- ! Uzpůsoben stávajícímu PREFALZ zackenprofilu.
- ! Lze jej použít jako vnější i vnitřní roh.



UKONČOVACÍ PROFIL PRO ZACKENPROFIL

- ! Lisovaný profil.
- ! Délka: 3 000 mm.

- ! Uzpůsoben stávajícímu PREFALZ zackenprofilu.



FALCOVANÝ ŠINDEL DS.19

- ! Standardní povrch: stucco.
- ! Barvy: P.10 tmavě hnědá, P.10 antracitová, P.10 černá, P.10 cihlově červená, P.10 tmavě červená, P.10 mechově zelená, P.10 světle šedá, P.10 oříšková a P.10 břidlicová.

- ! Phledový rozměr: 480 × 262 mm.
- ! 1 m² = 8 ks = 2,75 kg.
- ! Sklon střechy: **od 17°**.
- ! Balení: 5 m².

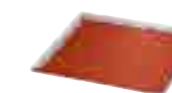

PROSTUP PRO FALCOVANÝ ŠINDEL DS.19

- ! Standardní povrch: hladký.
- ! Barvy: P.10 antracitová a P.10 břidlicová.

- ! Pro prostupy Ø 80–125 mm a sklon střechy 17° až 35°.





ODVODNĚNÍ – SVODY A ŽLABY P.10

- ! k dispozici v rozměrech střešního žlabu:
 - půlkulaté žlaby: 250, 280, 333, 400
 - hranaté žlaby: 250, 333, 400
 - a program příslušenství pro uvedené rozměry žlabů (s výjimkou svodů DN 150 a příslušenství)

- ! Barvy: P.10 tmavě hnědá, P.10 antracitová a P.10 světle šedá.
- ! Uzpůsobeno střešním systémům PREFALZ.
- ! Věnujte pozornost novým balením.
- ! **Pozor! Doplňky se dodávají pouze v ucelených baleních.**

UPOZORNĚNÍ

Všechny novinky budou k dostání od 01.01.2020.

Pro lepší přehled jsou v ceníku veškeré novinky pro rok 2020 označeny symbolem  a novinky z roku 2019 symbolem .

1

STŘECHA

~ RAL	Falcovaná taška	Střešní panel R.16	Střešní panel FX.12	Falcovaná šablona 29 × 29	Falcovaná šablona 44 × 44	Falcovaný šindel	Falcovaný šindel DS.19
01	P.10 tmavě hnědá	7013					
02	P.10 antracitová	7016					
03	P.10 černá	9005					
04	P.10 cihlově červená	8004					
05	P.10 tmavě červená	3009					
06	P.10 mechově zelená	6005					
07	P.10 světle šedá	7005					
11	P.10 oříšková	8019					
43	P.10 břidlicová ¹	7031					



2

ODVODNĚNÍ – SVODY A ŽLABY

~ RAL	Půlkulaté žlaby Z501 280 333	Půlkulatý žlab 400	Hranatý žlab Z50	Hranatý žlab 333	Hranatý žlab 400	Hranatý žlab 500	Nástřešní žlab
01	tmavě hnědá	7013					
02	antracitová	7016					
03	černá	9005					
04	cihlově červená	8004					
05	tmavě červená	3009					
06	mechově zelená	6005					
07	světle šedá	7005					
08	zinkově šedá	7030					
10	prefa bílá	9002					
11	oříšková	8019					
12	stříbrná metalíza ³	9006					
13	přírodní hliník ^{1/2}	–					
01	P.10 tmavě hnědá	7013					
02	P.10 antracitová	7016					
07	P.10 světle šedá	7005					

UPOZORNĚNÍ

VŠEOBECNÉ INFORMACE

- Barvy P.10 břidlicová, P.10 písková, P.10 žíhaná hnědá, P.10 patina zelená, dub přírodní, patina šedá, ořech tmavý, dub šedý a přírodní hliník odpovídají přirozenému uspořádání barev s minimálními odchylkami v odstínech, což produktům propůjčuje jejich nezaměnitelný charakter.
- Na změny vzhledu povrchu v důsledku zpracování a přírodních vlivů se nevztahuje záruka. Věnujte pozornost informačnímu listu.
- U metalických barev se mohou objevit barevné rozdíly.

POZOR!

- Uvedené hodnoty RAL jsou pouze přibližné hodnoty [-], které se částečně mohou výrazně lišit od PREFA originální barvy a za určitých okolností neodrážejí subjektivní vnímání barev.
 - Především pro kvalitu barvy P.10 lze z důvodu struktury povrchu jen těžko definovat hodnoty. Dále odpovídají barvy P.10 břidlicová, P.10 písková, P.10 žíhaná hnědá, P.10 patina zelená, dub přírodní, patina šedá, ořech tmavý a dub šedý přirozenému uspořádání barev, které se skládá z více barevných odstínů.
- Pro přesné určení barvy doplňkových dílů je proto vždy třeba použít originální vzory.

3

FASÁDA MALOFORMÁTOVÁ KRYTINA

~ RAL	Fasadní panel FX.12	Fasadní šablona 29 × 29 44 × 44	Fasadní šablona 20 × 20	Fasadní šindel
01	P.10 tmavě hnědá	7013		
02	P.10 antracitová	7016		
03	P.10 černá	9005		
04	P.10 cihlově červená	8004		
05	P.10 tmavě červená	3009		
06	P.10 mechově zelená	6005		
07	P.10 světle šedá	7005		
08	P.10 zinkově šedá	7030		
10	P.10 prefa bílá	9002		
11	P.10 oříšková	8019		
12	stříbrná metalíza ³	9006		
25	slonová kost	1015		
41	P.10 žíhaná hnědá ¹	8015		
42	P.10 písková ¹	1019		
43	P.10 břidlicová ¹	7031		

4

FASÁDA SIDING | SIDING.X

~ RAL	Siding 138 × 0,7 mm	Siding 200 × 1,0 mm	Siding 300 × 1,2 mm	Siding 400 × 1,2 mm	Siding.X 200 300 400 × 1,0 mm
01	P.10 tmavě hnědá	7013			
02	P.10 antracitová	7016			
03	P.10 černá	9005			
04	P.10 cihlově červená	8004			
05	P.10 tmavě červená	3009			
06	P.10 mechově zelená	6005			
07	P.10 světle šedá	7005			
10	P.10 prefa bílá	9002			
11	P.10 oříšková	8019			
12	stříbrná metalíza ³	9006			
17	P.10 čistě bílá	9010			
19	P.10 tmavě šedá	7043			



~ RAL	Siding 138 × 0,7 mm	Siding 200 × 1,0 mm	Siding 300 × 1,2 mm	Siding 400 × 1,2 mm	Siding.X 200 300 400 × 1,0 mm
20	kouřově stříbrná ³	9007			
21	rubínová	3003			
23	černošedá	7022			
25	slonová kost	1015			
38	ořech tmavý ¹	8025			
39	dub šedý ¹	7032			
40	dub přírodní ¹	1011			
41	P.10 žíhaná hnědá ¹	8015			
42	P.10 písková ¹	1019			
43	P.10 břidlicová ¹	7031			
45	bronzová ³	7048			
47	patina šedá ¹	7042			

5

PREFALZ

~ RAL	0,7 × 500 mm 0,7 × 1 000 mm	0,7 × 650 mm	
01	P.10 tmavě hnědá	7013	
02	P.10 antracitová	7016	
03	P.10 černá	9005	
04	P.10 cihlově červená	8004	
05	P.10 tmavě červená	3009	
06	P.10 mechově zelená	6005	
07	P.10 světle šedá	7005	
08	P.10 zinkově šedá	7030	
10	P.10 prefa bílá	9002	
11	P.10 oříšková	8019	
12	stříbrná metalíza ³	9006	
13	přírodní hliník ^{1/2}	–	
17	P.10 čistě bílá	9010	
19	P.10 tmavě šedá	7043	
23	černošedá	7022	
43	P.10 břidlicová ¹	7031	
45	bronzová ³	7048	
46	P.10 patina zelená ¹	6027	
47	patina šedá ¹	7042	



6

KOMPOZITNÍ DESKA

~ RAL	1 500 × 4 010 × 4 mm		
12	stříbrná metalíza ³	9006	
17	čistě bílá	9010	
20	kouřově stříbrná ³	9007	
21	rubínová	3003	
23	černošedá	7022	
27	kartáčovaný hliník	–	
44	matná antracitová	7016	
45	bronzová ³	7048	
48	tmavě titanium ³	7013	

Porovnání s jinými materiály

HMOTNOST (na m ²)				
Tloušťka materiálu [mm]	Hliník	Ušlechtilá ocel	Měď	Zinek
0,7	1,89 kg	5,53 kg	6,27 kg	5,04 kg
0,8	2,16 kg	6,32 kg	7,17 kg	5,76 kg
1,0	2,70 kg	7,90 kg	8,96 kg	7,20 kg
1,2	3,24 kg	9,50 kg	10,75 kg	8,64 kg
1,5	4,05 kg	11,85 kg	13,44 kg	10,80 kg
2,0	5,40 kg	15,80 kg	17,92 kg	14,40 kg









MNOŽSTVÍ							
Tloušťka plechu [mm]	Šířka [mm]	1 kg	30 kg	60 kg	120 kg	250 kg	500 kg
0,7	× 500	cca 1,06 m	cca 32 m	cca 64 m	cca 127 m	cca 265 m	cca 530 m
0,7	× 600	cca 0,88 m	cca 26 m	cca 53 m	cca 106 m	cca 220 m	cca 440 m
0,7	× 650	cca 0,81 m	cca 24 m	cca 49 m	cca 97 m	cca 203 m	cca 405 m
0,7	× 1 000	cca 0,53 m	cca 16 m	cca 32 m	cca 64 m	cca 133 m	cca 265 m
1,0	× 500	cca 0,74 m	cca 22 m	cca 44 m	cca 89 m	cca 185 m	cca 370 m
1,0	× 1 000	cca 0,37 m	cca 11 m	cca 22 m	cca 44 m	cca 93 m	cca 185 m
1,0	× 1 200	cca 0,31 m	cca 9 m	cca 19 m	cca 37 m	cca 78 m	cca 155 m
1,2	× 1 200	cca 0,26 m	cca 8 m	cca 16 m	cca 31 m	cca 65 m	cca 130 m

Údaj o množství [m] pro hliníkové svitky v závislosti na tloušťce materiálu a šířce svitku.
Pozor! Z důvodu výrobních tolerancí se může skutečné množství lišit od množství uvedeného v tomto ceníku.

TEPLOTNÍ ROZTAŽNOST			
Materiál	Koeficient teplotní roztažnosti α [v 10 ⁻⁶ /K]	Roztažnost na metr při rozdílu teplot 100°	Roztažnost na 12 metrů při rozdílu teplot 100°
Hliník	24	2,4 mm	28,8 mm
Ušlechtilá ocel	10,6–16	1,06–1,6 mm	12,7–19,2 mm
Měď	17	1,7 mm	20,4 mm
Ocel	12	1,2 mm	14,4 mm
Zinek	22	2,2 mm	26,4 mm

MATERIÁLOVÁ SNÁŠENLIVOST HLINÍKU S JINÝMI MATERIÁLY				
Olovo	Měď	Zinek	Ušlechtilá ocel	Pozinkovaná ocel
ano	ne	ano	ano	ano

Minimální sklon střechy

		≥ 3°	≥ 7°	≥ 12°	≥ 14°	≥ 16°	≥ 17°	≥ 22°	≥ 25°
Falcovaná taška						délka krokve: < 7 m			
						délka krokve: 7–12 m			
						délka krokve: > 12 m			
Sřešní panel R.16								do 25°: pouze s bitumenovou separační vrstvou	
Falcovaný šindel									
Falcovaný šindel DS.19								do 25°: pouze s bitumenovou separační vrstvou	
Falcovaná šablona 29 × 29									
						délka krokve: < 7 m			
						délka krokve: 7–12 m			
						délka krokve: > 12 m			
Falcovaná šablona 44 × 44									
Sřešní panel FX.12								do 25°: pouze s bitumenovou separační vrstvou	
Prefalz		Do sklonu 7° je vždy nutné použít skladbu s pojistnou hydroizolační vrstvou a drážky těsnit pomocí těsnícího gelu PREFAL Falzgel nebo těsnícím páskem.							

Odvodnění – svody a žlaby - rozměry

Rozměry a tolerance dle EN 612

PŮLKULATÉ A HRANATÉ ŽLABY

Půlkulaté žlaby

rozměry v mm

Rozměr střešního žlabu	Výška		Průměr	
	Přední strana a	Zadní strana c	žlab e	návalka d
250	61	72	110	19
280	67	78	126	19
333	87	98	153	19
400	110	121	192	19

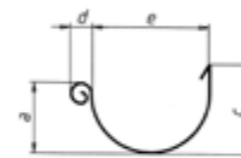

Hranaté žlaby

rozměry v mm

Rozměr střešního žlabu	Výška		Šířka	Průměr
	Přední strana a	Zadní strana c	Šířka žlabu b	návalka d
250	54	63	86	19
333	75	93	120	19
400	92	113	150	19
500	114	142	200	19

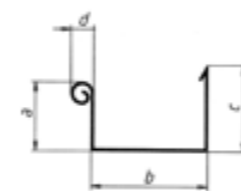

PŮLKULATÉ A HRANATÉ ŽLABOVÉ HÁKY

Údaje o délce

Žlabový hák	Délka [mm]	Rozdíl oproti standardní délce [mm]	
Žlabový hák 250	335		
Žlabový hák 250 kr.	287	-	48
Žlabový hák 280	347		
Žlabový hák 280 kr.	297	-	50
Žlabový hák 280 prodl.	445	+	98
Žlabový hák 333	383		
Žlabový hák 333 kr.	312	-	71
Žlabový hák 333 prodl.	473	+	90
Žlabový hák 400	452		

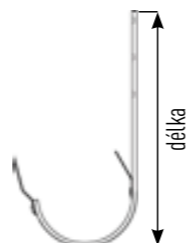

Hranatý žlabový hák	Délka [mm]
Hranatý žlabový hák 250	325
Hranatý žlabový hák 333	370
Hranatý žlabový hák 400	435
Hranatý žlabový hák 500	455

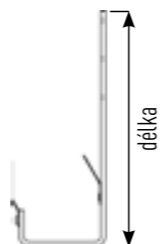

TABULKA SVODŮ (podle EN 12056)

Název	Rozměry	Odtok vody na 2 stranách (l/s)	Odtok vody na 1 straně (l/s)
Kulatý kotelík	250 × Ø 80	2,90	1,45
Kulatý kotelík	280 × Ø 80	4,10	2,05
Kulatý kotelík	280 × Ø 100	4,10	2,05
Kulatý kotelík	333 × Ø 80	7,40	3,70
Kulatý kotelík	333 × Ø 100	7,40	3,70
Kulatý kotelík	333 × Ø 120	7,20	3,60
Kulatý kotelík	400 × Ø 120	14,50	7,25
Kulatý kotelík	400 × Ø 150	14,50	7,25

Název	Rozměry	Odtok vody na 2 stranách (l/s)	Odtok vody na 1 straně (l/s)
Hranatý kotelík	250 × Ø 80	2,40	1,21
Hranatý kotelík	333 × Ø 100	6,00	3,00
Hranatý kotelík	400 × Ø 120	10,80	5,40
Hranatý kotelík	333 × □ 100	6,00	3,00
Hranatý kotelík	400 × □ 100	9,20	4,60
Šikmé vyústění žlabu	250 × Ø 80	3,60	1,80
Šikmé vyústění žlabu	333 × Ø 100	6,40	3,20
Šikmé vyústění žlabu	400 × Ø 120	13,70	6,85

PREFA speciální lepidlo



SPOJE S 1 KARTUŠÍ

1 sada
(290 ml vystačí na cca 4 m)

Název výrobku	Spoje	Název výrobku	Spoje
Půlkulatý a hranatý žlab 250	cca 22	Nalepovací prostup	cca 4
Půlkulatý žlab 280	cca 19	Držák solárního panelu Sunny	cca 8
Půlkulatý a hranatý žlab 333	cca 15	Držák solárního panelu Sunny Spezial	cca 5
Půlkulatý a hranatý žlab 400	cca 12	Solar haubna	cca 6
Hranatý žlab 500	cca 9	Krytka kotvicích prvků (puklík)	cca 150
Nástřešní žlab	cca 5	Odvětrávací haubna	cca 6

**VŠEOBECNÉ DODACÍ A PRODEJNÍ PODMÍNKY SPOLEČNOSTI
PREFA ALUMINIUMPRODUKTE S.R.O. (DÁLE JEN „PRODÁVAJÍCÍ“)**

1. ROZSAH PLATNOSTI

Těmito Všeobecnými dodacími a prodejními podmínkami (dále jen „VDPP“) se řídí veškeré závazkové právní vztahy mezi prodávajícím a třetími osobami vzniklé při prodeji a dodávce výrobků a obchodního zboží prodávajícího, není-li výslovně v jednotlivých případech písemně sjednáno něco odlišného. Obchodní podmínky našich zákazníků (dále jen „kupujících“) platí pouze, pokud jsou v každém jednotlivém obchodním případě výslovně prodávajícím písemně akceptovány.

2. PÍSEMNÁ FORMA

Vyjádření, rady a doporučení učiněné prodávajícím či jeho zaměstnanci jsou pro prodávajícího závazné pouze v případě, že budou následně písemně prodávajícím potvrzeny.

Veškeré reklamace jsou kupující povinni uplatňovat v písemné formě.

3. UZAVÍRÁNÍ KUPNÍCH SMLOUV

3.1 Veškeré nabídky prodávajícího jsou nezávazné. Smluvní vztah mezi prodávajícím a kupujícím vzniká až písemným potvrzením objednávky kupujícího prodávajícím. Totéž platí i pro jakékoli dodatky, změny či vedlejší ujednání smlouvy, které rovněž musí být učiněny v písemné formě. Proávající není vázán žádným smluvním ujednáním, jestliže kupující při jeho uzavírání učiní jakékoliv změny, dodatky nebo odchylky, které i nepodstatně mění podmínky smlouvy nebo dodatku ke smlouvě nebo souvisejících ujednání.

3.2 Prodávající stanoví v potvrzení objednávky individuální podmínky dodávky (rozsah, cenu, termín a další podmínky dodávky), přičemž tyto podmínky se považují za akceptovatelné kupujícím v případě, že kupující nevyjádří svůj nesouhlas bezprostředně po obdržení písemného potvrzení objednávky od prodávajícího. Dodatečně nelze ani z jedné strany uzané potvrzení objednávky bez oboustranné písemné dohody měnit či odvolat.

3.3 Uzavřena kupní smlouva je závazná pro obě strany. Prodávající na jejím základě dodá zboží kupujícím a kupující je povinen zboží odebrat a zaplatit prodávajícímu kupní cenu.

4. CENY

4.1 Není-li stanoveno jinak, je cena zboží určena ceníkem zboží prodávajícího platným ke dni doručení objednávky kupujícího, přičemž k cenám zboží uvedeným v ceníku bude účtováno DPH v zákonné výši. Cena zahrnuje rovněž nákladku v expedičním skladu v sídle mateřské společnosti prodávajícího, dopravu do místa plnění, kterým je sídlo kupujícího, není-li dohodnuto jinak a dřevěnou paletu, pokud je zboží na ní naloženo. Nedosáhne-li výše zakázky hodnoty 5 000,00 Kč bez DPH, je k ceně zboží připočítán dopravní paušál ve výši 600,00 Kč. S výjimkou cen uvedených v potvrzení objednávky prodávajícím jsou veškeré ceny nezávazné.

4.2 Dojde-li před dodáním zboží k mimořádnému zvýšení cen surovin nebo kursu CZK vůči EUR o více než 10 % oproti cenám v době uskutečnění objednávky, je prodávající oprávněn jednostranně dohodnutou cenu odpovídajícím způsobem navýšit.

5. PLATEBNÍ PODMÍNKY

5.1 Není-li dohodnuto jinak, zboží je zpravidla vydáváno až po úplném zaplacení kupní ceny (platba předem).

5.2 Kupující, se kterými je uzavřena příslušná dohoda, mohou platit až po odběru zboží. Doba splatnosti faktur je v tomto případě 14 dní od data vystavení faktury. V případě prodlení s úhradou faktury je kupující povinen zaplatit prodávajícímu smluvní pokutu ve výši 0,1 % z dlužné částky za každý, byť jen započatý den prodlení. Nárokem na smluvní pokutu není dotčen nárok prodávající na zákonný úrok z prodlení, ani na náhradu škody, která mu vznikne v důsledku prodlením kupujícího s úhradou fakturované kupní ceny.

5.3 V případě, že je kupující v prodlení s úhradou kupní ceny nejméně ve dvou případech anebo v případě prodlení kupujícího s úhradou části kterékoli kupní ceny delšího než 1 měsíc se stávají veškeré pohledávky prodávajícího za kupujícím okamžitě splatné a prodávající je oprávněn okamžitě přerušit veškeré další dodávky zboží kupujícímu až do doby úplné úhrady všech dluhů kupujícího a odstoupit od ještě nerealizovaných dodávek.ceny.

5.4 Kupující není oprávněn jednostranně započíst jakékoli své pohledávky za prodávajícím proti pohledávkám prodávajícího na zaplacení sjednané kupní ceny.

6. PŘEDMĚT DODÁVKY

6.1 Sortiment zboží, dodávaného prodávajícím, je uváděn v prospektech a jiných podkladech prodávajícího. Provedení a zobrazení zboží v těchto listinách je informativní a tyto listiny nelze považovat za předlohy či vzorky. Výrobky nabízené prodávajícím odpovídají příslušným ČSN EN, ÖN resp. DIN, a podnikovým normám skupiny PREFA.

6.2 Při dodávce hromadného zboží jsou přípustné odchylky od váhy a počtu kusů atd., a to až plus minus 10 % oproti údajům v potvrzení objednávky. Pro výpočet ceny zboží ve faktuře jsou rozhodující prodávajícím udané hodnoty (zejména váhy, ve zvláštních případech také počty kusů), nebude-li kupujícím prokázáno něco jiného.

6.3 Prodávající si rovněž vyhrazuje právo dodat kupujícímu zboží s nepatrnými odchylkami v jakosti, materiálu, čistotě, barvě a provedení, a to v rámci běžných zvyklostí v oboru.

7. DODÁNÍ ZBOŽÍ A PŘECHOD NEBEZPEČÍ ŠKODY

7.1 Dodáním se rozumí předání objednaného zboží kupujícímu. Místem plnění je sídlo kupujícího, není-li dohodnuto jinak.

7.2 Nebezpečí škody na zboží přechází na kupujícího převzetím zboží v místě plnění. Jestliže se prodávající s kupujícím dohodne, že bude zboží předáno k přepravě dopravci určenému kupujícím, přechází nebezpečí škody na zboží předáním zboží tomuto dopravci.

7.3 Prodávající je oprávněn poskytnout a kupující je povinen přijmout i částečné plnění, není-li mezi smluvními stranami dohodnuto jinak.

8. DODACÍ LHŮTY

8.1 Dodací lhůty budou pro jednotlivé dodávky vždy dohodnuty. Obvyklý termín dodání standardního zboží je do 4 pracovních dnů od písemné objednávky. U nestandardního zboží stanoví prodávající individuální dodací lhůtu.

8.2 Pokud dojde k prodlení prodávajícího s dodáním zboží delšího 14 dnů, má kupující právo od smlouvy odstoupit v případě, že prodávající zboží nedodá ani na základě písemné výzvy kupujícího v dodatečně stanovené náhradní dodací lhůtě. Dodatečná náhradní lhůtu stanoví kupující v písemné výzvě, tato lhůta nesmí být kratší než 7 dnů ode dne doručení výzvy prodávajícímu. Pokud je prodlení s dodáním zboží vyvoláno mimořádnými nepředvídatelnými okolnostmi (zejména stávky, výpadky ve výrobě, nedostatek surovin apod.), je kupující oprávněn odstoupit od smlouvy až v případě prodlení delšího dvou měsíců, a to až po marném uplynutí dodatečné náhradní lhůty stanovené ve výzvě kupujícího.

8.3 Kupující má nárok na náhradu škody vzniklou prodlením s dodáním zboží výlučně v případě, že prodávající nedodá zboží ani v dodatečně přiměřené lhůtě písemně stanovené kupujícím. Smluvní strany se dohodly, že v takovém případě je náhrada škody limitována částkou odpovídající 5 % hodnoty nedodaného zboží.

9. PŘECHOD VLASTNICTVÍ

9.1 Zboží zůstává až do úplného zaplacení kupní ceny, jakož i všech ostatních pohledávek prodávajícího za kupujícím vzniklých v souvislosti s dodávkou předmětného zboží, ve výhradním vlastnictví prodávajícího.

9.2 Dokud je zboží ve vlastnictví prodávajícího, kupující jej může prodat, zastavit, pronajmout nebo jinak zatížit pouze s výslovným písemným předchozím souhlasem prodávajícího. V případě porušení této povinnosti je kupující povinen nahradit prodávajícímu veškerou škodu takto vzniklou.

10. VRÁCENÍ ZBOŽÍ

Standardní zboží, které nebylo poškozeno, lze po předchozí telefonické dohodě po odečtení manipulačního poplatku 30 % vrátit do sídla prodávajícího, a to pouze u neotevřených, ucelených, nepoškozených originálních balení a s příložením kopie faktury. Nelze vracet nestandardní zboží vyrobené na zakázku, zvláštní barvy na přání a zboží starší 2 let. Z důvodu rizika poškození nelze vracet dlouhé zboží délek 6 m. Kupujícímu bude vrácena část kupní ceny snížená o manipulační poplatek ve výši 30 % ceny zboží do 14 dnů ode dne vrácení zboží prodávajícímu.

11. ZÁRUKA

11.1 Prodávající poskytuje na dobu 40 let od data podepsaného záručního listu záruku na jakost materiálu prodávaných výrobků PREFA – falcované

tašky, falcované šindele, falcované šablony a Prefalz – proti zlomu, korozi a poškození v důsledku mrazu, a to za podmínek uvedených v platném záručním listu a za předpokladu, že střecha byla odborně položena jím autorizovanou pokrývačskou/klempířskou firmou a je vystavena působení běžných povětrnostních vlivů.

11.2 Zjevné vady množství a jakosti dodaného zboží je kupující povinen reklamovat a vyznačit na potvrzení o převzetí dodávky (dodací list) ihned po převzetí od dopravce. V takovém případě je rovněž povinen bez zbytečného odkladu (nejdéle však do 3 dnů) písemně informovat o zjištěných vadách prodávajícího. Skryté vady musí být reklamovány rovněž nejpozději do 3 dnů od jejich zjištění, nejpozději však 14 dní od převzetí zboží. V případě nedodržení tohoto postupu kupujícímu právo z vad zboží nenáleží.

11.3 Veškeré reklamace je kupující povinen uplatňovat písemně (s příložením kopie záručního listu a dodacího listu). Prodávající je oprávněn odstranit vady podle vlastní volby, a to buď opravou anebo náhradní dodávkou.

11.4 U drobných hromadných výrobků (např. hřebíky, nýty apod.) je, pokud nedošlo k jiné dohodě, přípustná odchylka 3 % od celkového počtu kusů.

12. POUŽITELNÉ PRÁVO A SALVATORSKÁ KLAUZULE, MLČENLIVOST

12.1 Právní vztahy související s prodejem zboží prodávajícího kupujícímu se řídí českým právem, zejména pak zákonem č. 89/2012 Sb., občanský zákoník, v platném znění. V případě, že tyto VDPP upravují určitou záležitost odchýlně od zákona, má se za to, že vůle účastníků směřuje k vyloučení aplikace předmětných zákonných ujednání v maximální možné a přípustné míře a jejich nahrazení příslušným ujednáním těchto VDPP.

12.2 Veškeré spory, které případně vzniknou mezi prodávajícím a kupujícím na základě nebo v souvislosti s uzavřenou smlouvou (při prodeji zboží prodávajícího kupujícímu), budou rozhodovány s konečnou platností u Rozhodčího soudu při Hospodářské komoře České republiky a Agrární komoře České republiky podle jeho řádu třemi rozhodci.

12.3 Neplatnost jakéhokoli ustanovení těchto VDPP nemá vliv a neomezuje platnost jejich ostatních ustanovení. V případě, že se jakékoli ustanovení stane neplatným, a to z jakéhokoliv důvodu, zavazují se smluvní strany nahradit jej takovým platným, účinným a vymahatelným ustanovením, jehož právní a ekonomický smysl bude nejbližší smyslu původního ustanovení.











12.4 Prodávající i kupující jsou povinni zachovávat mlčenlivost o všech skutečnostech, o kterých se dozví v souvislosti s uzavíráním vzájemných obchodních smluv. Technika výroby a konstrukce produktů prodávajícího v souvislosti a v průběhu realizace zakázek, je obzvláště chráněna, a to i tehdy, když se nejedná o ochranná práva ze zákona (patentová práva apod.).

PREFA ALUMINIUMPRODUKTE S.R.O.





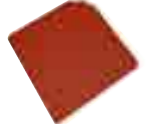





STŘEŠNÍ SYSTÉMY

Maloformátové krytiny	26
Maloformátové produkty	26
Kotvení	28
Podkladní pásy a ukončovací prvky	30
Protisněhové prvky	32
Bezpečnostní prvky	34
Odvětrávací prvky a prostupy · Lemování	38
Speciální příslušenství	46
Systém na drážku	50
Prefalz	50
Falzonal	52
Kotvení	56
Protisněhové prvky · Bezpečnostní prvky	58
Odvětrávací prvky a prostupy · Lemování · Speciální příslušenství	62
Montážní systém k solárním fotovoltaickým panelům	66

NÁZEV VÝROBKU	INFORMACE	ROZMĚRY	MJ	CENA	B	01 P.10 tmavě hnědá	02 P.10 antracitová	03 P.10 černá	04 P.10 cihlově červená	05 P.10 tmavě červená	06 P.10 mechově zelená	07 P.10 světle šedá	11 P.10 oříšková	43 P.10 bídlíčková	OSTATNÍ
FALCOVANÁ TAŠKA POVRCH STUCCO 	· Vč. příponek a vroubkovaných hřebíků (2,8/30). · Sklon střechy: od 12°. · 1 m ² = 4 ks = 2,3 kg. · Ochranná známka č. 32328.	600 × 420 mm	1 m ²	667,00	10 m ²	110713	110710	110718	110715	110711	110717	110712	110716		
				667,00											
STŘEŠNÍ PANEL R.16 POVRCH STUCCO 	· Vč. vroubkovaných hřebíků (2,8/25). · Sklon střechy: od 17°. · 1 m ² = 3,4 ks = 2,5 kg. · POZOR! Dodávka pouze v ucelených baleních.	700 × 420 mm	1 m ²	713,00	8,23 m ²	112004	112001	112009	112006	112002	112007	112003	112008		
				713,00											
FALCOVANÝ ŠINDEL POVRCH STUCCO 	· Vč. příponek a vroubkovaných hřebíků (2,8/25). · Sklon střechy: od 25°. · 1 m ² = 10 ks = 2,5 kg. · Ochranná známka č. 32661.	420 × 240 mm	1 m ²	667,00	10 m ²	110733	110730	110738	110735	110731	110737	110732	110736		
				667,00											
FALCOVANÝ ŠINDEL PRO NAPOJENÍ POVRCH STUCCO 	· Vč. upevňovacího materiálu. · POZOR! Není určen pro kompletní krytí střechy, ale pouze jako doplněk pro boční napojení u falcovaných šindelů.	840 × 240 mm	1 ks	227,00	10 ks	110753	110750	110758	110755	110751	110757	110752	110756		
				227,00											
FALCOVANÝ ŠINDEL DS.19 POVRCH STUCCO 	· Vč. příponek a vroubkovaných hřebíků (2,8/25). · Sklon střechy: od 17°. · 1 m ² = 8 ks = 2,75 kg. · POZOR! Dodávka pouze v ucelených baleních.	480 × 262 mm	1 m ²	667,00	5 m ²	112603	112600	112608	112605	112601	112607	112602	112606		
				667,00											
FALCOVANÝ ŠINDEL DS.19 PRO NAPOJENÍ POVRCH STUCCO 	· Vč. upevňovacího materiálu. · POZOR! Není určen pro kompletní krytí střechy, ale pouze jako doplněk pro boční napojení u falcovaných šindelů DS.19. Dodávka pouze v ucelených baleních.	245 × 262 mm	1 ks	158,50	16 ks	112643	112640	112648	112645	112641	112647	112642	112646		
				158,50											
FALCOVANÁ ŠABLONA 29 × 29 POVRCH STUCCO 	· Vč. příponek pro šablony a vroubkovaných hřebíků (2,8/25). · Sklon střechy: od 22°. · 1 m ² = 12 ks = 2,6 kg.	290 × 290 mm	1 m ²	667,00	10 m ²	110813	110810	110818	110815	110811	110817	110812	110816		
				667,00											
STARTOVACÍ (OKAPOVÁ) ŠABLONA 29 × 29 POVRCH STUCCO 	· Vč. upevňovacího materiálu. · Spotřeba: 2,2 ks/m.	—	1 ks	70,20	100 ks	110833	110830	110838	110835	110831	110837	110832	110836	110834	
UKONČOVACÍ (HŘEBENOVÁ) ŠABLONA 29 × 29 POVRCH STUCCO 	· Vč. upevňovacího materiálu. · Vč. příponek. · Spotřeba: 2,2 ks/m.	—	1 ks	70,20	100 ks	110853	110850	110858	110855	110851	110857	110852	110856	110854	
FALCOVANÁ ŠABLONA 44 × 44 POVRCH STUCCO 	· Vč. vroubkovaných hřebíků (2,8/25). · Sklon střechy: od 12°. · 1 m ² = 5,25 ks = 2,6 kg. · POZOR! Dodávka pouze v ucelených baleních.	437 × 437 mm	1 m ²	713,00	8 m ²	112204	112201	112209	112206	112202	112207	112203	112208		
				713,00											
STARTOVACÍ (OKAPOVÁ) ŠABLONA 44 × 44 POVRCH STUCCO 	· Vč. upevňovacího materiálu. · Spotřeba: 1,48 ks/m.	—	1 ks	148,60	40 ks	112244	112241	112249	112246	112242	112247	112243	112248	112245	
UKONČOVACÍ (HŘEBENOVÁ) ŠABLONA 44 × 44 POVRCH STUCCO 	· Vč. upevňovacího materiálu. · Spotřeba: 1,48 ks/m.	—	1 ks	148,60	40 ks	112284	112281	112289	112286	112282	112287	112283	112288	112285	

MJ měrná jednotka
B balení

** cena na vyžádání

 výrobní novinka 2020
 výrobní novinka 2019 Coil Coating
 práškové lakování ostatní materiály
 povrch hladký – zakázková výroba
 zakázková výroba

Podrobné vysvětlení symbolů najdete v informační části ceníku (viz strana 8).



NÁZEV VÝROBKU	INFORMACE	ROZMĚRY	MJ	CENA	B	01 P.10 tmavě hnědá	02 P.10 antracitová	03 P.10 černá	04 P.10 cihlově červená	05 P.10 tmavě červená	06 P.10 mechově zelená	07 P.10 světle šedá	11 P.10 oříšková	43 P.10 břidlicová	OSTATNÍ	
VĚŽOVKA POVRCH STUCCO	<ul style="list-style-type: none"> Bez upevňovacího materiálu. Vhodná pro malé plochy, jako např. přístřešky, věže a obklady stěn. POZOR! Není určena pro kompletní krytí střechy. 1 m² = 43 ks = cca 3,0 kg. 	305 × 175 mm	1 m ²	1 780,00	4 m ²	110883	110880	110888	110885	110881	110887	110882	110886	110884		
VĚŽOVKA POVRCH HLADKÝ						110873	110870	110878	110875	110871	110877	110872	110876	110874		
STŘEŠNÍ PANEL FX.12 (VELKÝ) POVRCH HLADKÝ	<ul style="list-style-type: none"> Vč. vroubkovaných hřebíků (2,8/25). Sklon střechy: od 17°. 1 m² = 1,7 ks = cca 2,4 kg. Průmyslový vzor 12481. POZOR! Dodávka pouze v ucelených baleních. 	1 400 × 420 mm	1 m ²	988,00	11,76 m ²	120603	120600	120610	120607	120601	120609	120602	120608			
				988,00										120604		
				988,00		5,88 m ²	120633	120630	120640	120637	120631	120639	120632	120638		
				988,00											120634	
STŘEŠNÍ PANEL FX.12 (MALÝ) POVRCH HLADKÝ	<ul style="list-style-type: none"> Vč. vroubkovaných hřebíků (2,8/25). Sklon střechy: od 17°. 1 m² = 3,4 ks = cca 2,5 kg. Průmyslový vzor 12481. POZOR! Dodávka pouze v ucelených baleních. 	700 × 420 mm	1 m ²	988,00	8,23 m ²	120623	120620	120619	120627	120621	120629	120622	120628			
				988,00										120624		



Kotvení



NÁZEV VÝROBKU	INFORMACE	ROZMĚRY	MJ	CENA	B	01 tmavě hnědá	02 antracitová	03 černá	04 cihlově červená	05 tmavě červená	06 mechově zelená	07 světle šedá	11 oříšková	43 břidlicová	OSTATNÍ	
PATENTOVANÁ PŘÍPONKA	<ul style="list-style-type: none"> Pro tašky, šindele a falcovaný šindel DS.19. Materiál: přírodní legovaný hliník. 	—	1 ks	1,10	840 ks										505001	
ZÁSOBNÍK PŘÍPONEK	<ul style="list-style-type: none"> Pro doplnění Bull Tack-zásobníku. 80 příponek v zásobníku. Materiál: přírodní legovaný hliník. 	—	1 zás.	109,20	30 zás.										505004	
PATENTOVANÁ PŘÍPONKA PRO ŠABLONY 29 × 29	<ul style="list-style-type: none"> Barva: antracitová. 	—	1 ks	2,20	320 ks										505003	
VROUBKOVANÉ HŘEBÍKY	<ul style="list-style-type: none"> Hřebík 2,8/25: cca 570 ks/kg. Hřebík 2,8/30: cca 480 ks/kg. Hřebík 2,8/40: cca 380 ks/kg. Materiál: žárově pozinkovaná ocel. 	2,8/25	1 kg	182,90	2,5 kg										340392	
		2,8/30	1 kg	182,90	2,5 kg											340394
		2,8/40	1 kg	182,90	2 kg											341392
VROUBKOVANÉ HŘEBÍKY VÁZANÉ	<ul style="list-style-type: none"> Pro Bull Tack Power Nagler. Materiál: žárově pozinkovaná ocel. Cena netto. 	2,8/26	1 000 ks	714,00	cca 3 200 ks										341395	
		2,8/35	1 000 ks	1 122,00	cca 2 400 ks											341396
NEREZOVÝ VRUT S TĚSNICÍ PODLOŽKOU	<ul style="list-style-type: none"> Materiál: ušlechtilá ocel. Torx (T20). Délky: <ul style="list-style-type: none"> 25 mm: bez vrtacího hrotu 45 s 60 mm: s vrtacím hrotem 45 mm: pro malý hřebenač 60 mm: pro Jet-Lüfter Provedení přírodní hliník: viz sloupec Ostatní. 	4,5 × 25 mm	1 ks	9,80	200 ks	340044	340041	340048	340045	340042	340047	340043	340046		340040	
		4,5 × 45 mm	1 ks	16,60	250 ks	340104	340001	340014	340002	340004	340011	340003	340016		340103	
		4,5 × 60 mm	1 ks	17,80	100 ks	340021	340020	340030	340025	340024	340027	340022	340032			
				17,40												340106



MJ měrná jednotka
B balení

** cena na vyžádání

 výrobní novinka 2020
 výrobní novinka 2019



 Coil Coating
 práškové lakování

 ostatní materiály
 povrch hladký – zakázková

 výroba
 zakázková výroba









Podrobné vysvětlení symbolů najdete v informační části ceníku (viz strana 8).

Podkladní pásy a ukončovací prvky

NÁZEV VÝROBKU	INFORMACE	ROZMĚRY	MJ	CENA	B	01 P.10 tmavě hnědá	02 P.10 antracitová	03 P.10 černá	04 P.10 cihlově červená	05 P.10 tmavě červená	06 P.10 mechově zelená	07 P.10 světle šedá	11 P.10 oříšková	43 P.10 bídlíková	OSTATNÍ
PODKLADNÍ PÁS Z HLINÍKU PRO FALCOVANÉ TAŠKY	 <ul style="list-style-type: none">· Vč. vroubkovaných hřebíků (2,8/30).· Předvrtané otvory.· Barva: tmavě hnědá (ostatní plechy v PE kvalitě).· Zadní strana: ochranný lak.	1 806 × 150 × 1,20 mm	1 m	137,00	—										561002
PODKLADNÍ PÁS Z HLINÍKU – KRÁTKÝ PRO FALCOVANÉ TAŠKY	 <ul style="list-style-type: none">· Pro řešení odskoků u falcovaných tašek.· Barva: P.10 antracitová.	600 × 150 mm	1 m	137,00	—		561003								
PODKLADNÍ PÁS Z HLINÍKU	 <ul style="list-style-type: none">· Pro šindele, falcovaný šindel DS.19, falc. šablony, střešní panel R.16 a střešní panel FX.12.· Vč. vroubkovaných hřebíků (2,8/25).· Předvrtané otvory.· Barva: tmavě hnědá.	1 800 × 158 × 1,00 mm	1 m	137,00	—										562005
JET-LÜFTER POVRCH STUCCO	 <ul style="list-style-type: none">· Samonosný Jet-Lüfter pro větrané střechy.· Vč. nerezového šroubu 4,5 × 60 mm s těsnicí podložkou.· Spojky k dispozici pouze u rozměru 3 000 × 1,00 mm.· Pro sklon střechy od 12° do 55°.	3 000 × 1,00 mm	1 m	938,90	9 m	110633	110630	110638	110635	110631	110637	110632	110636	110634	
		1 200 × 1,00 mm	1 m	938,90	1,2 m	110653	110650	110658	110655	110651	110657	110652	110656	110654	
UKONČOVACÍ PRVEK PRO JET-LÜFTER POVRCH STUCCO	 <ul style="list-style-type: none">· Příklad: 110613	—	1 ks	180,10	2 ks	110613	110610	110618	110615	110611	110617	110612	110616	110614	
HŘEBENÁČ MALÝ POVRCH STUCCO	 <ul style="list-style-type: none">· Vč. nerezového šroubu 4,5 × 45 mm s těsnicí podložkou.	500 × 1,00 mm	1 m	267,80	10 m	110353	110350	110358	110355	110351	110357	110352	110356	110354	
UKONČOVACÍ HŘEBENÁČ POVRCH STUCCO	 <ul style="list-style-type: none">· Přírodní hliník na poptávku.	—	1 ks	170,90	10 ks	110333	110330	110338	110335	110331	110337	110332	110336	110334	
ZÁVĚTRNÁ LIŠTA POVRCH STUCCO	 <ul style="list-style-type: none">· Závětrná lišta s upevňovacím pásem.	95 × 2 000 × 0,70 mm	1 m	197,10	—	110513	110510	110518	110515	110511	110517	110512	110516	110514	
BEZPEČNOSTNÍ ÚZLABÍ POVRCH STUCCO	 <ul style="list-style-type: none">· S dvojitou drážkou.	3 000 mm	1 m	652,90	—	110533	110530	110538	110535	110531	110537	110532	110536	110534	
OCHRANNÁ MŘÍŽKA PROTI PTÁKŮM POVRCH HLADKÝ	 <ul style="list-style-type: none">· S perforováním: 5/7 mm.· Šířka perforované části: 95 mm.· 1 m = cca 0,22 kg.· Volný větrací průřez v oblasti perforování: cca 46 %.· Barva: tmavě hnědá antracitová.	0,70 × 125 × 2 000 mm	1 m	85,48	—										507300
OKAPOVÝ PLECH POVRCH HLADKÝ	 <ul style="list-style-type: none">· POZOR! Kvalita barvy je polyester (viz odvodňovací systém).	230 × 2 000 × 0,7 mm	1 m	169,60	—	563005	563004	563017	563007	563006	563011	563001	563016		





MJ měrná jednotka
B balení

** cena na vyžádání

 výrobní novinka 2020
 výrobní novinka 2019 Coil Coating
 práškové lakování ostatní materiály
 povrch hladký – zakázková výroba
 zakázková výroba









Podrobné vysvětlení symbolů najdete v informační části ceníku (viz strana 8).

Protisněhové prvky

NÁZEV VÝROBKU	INFORMACE	ROZMĚRY	MJ	CENA	B	01 P.10 tmavě hnědá	02 P.10 antracitová	03 P.10 černá	04 P.10 cihlově červená	05 P.10 tmavě červená	06 P.10 mechově zelená	07 P.10 světle šedá	11 P.10 oříšková	43 P.10 bídlíková	OSTATNÍ
SNĚHOVÝ HÁK PRO FALCOVANÉ TAŠKY A ŠABLONY 29 × 29	 · Vč. vroubkovaných hřebíků (2,8/30).	výška: 60 mm šířka: 40 mm	1 ks	29,50	100 ks	110303	110300	110308	110305	110301	110307	110302	110306	110304	
SNĚHOVÝ HÁK PRO ŠABLONY 44 × 44	 · Vč. vroubkovaných hřebíků (2,8/25).	výška: 60 mm šířka: 40 mm	1 ks	29,50	100 ks	112344	112341	112349	112346	112342	112347	112343	112348	112345	
SNĚHOVÝ HÁK PRO R.16, FX.12 A DS.19	 · Vč. vroubkovaných hřebíků (2,8/25).	výška: 60 mm šířka: 40 mm	1 ks	29,50	100 ks	112044	112041	112049	112046	112042	112047	112043	112048	112045	
SNĚHOVÝ HÁK PRO FALCOVANÝ ŠINDEL	 · Vč. vroubkovaných hřebíků (2,8/25).	výška: 60 mm šířka: 40 mm	1 ks	29,50	150 ks	110313	110310	110318	110315	110311	110317	110312	110316	110314	
DRŽÁK SNĚHOVÉ ZÁBRANY	 · 3 otvory. · Pro tyče sněhové zábrany Ø 15 mm. · Vč. vrtutí (Ø 8 × 120 mm a Ø 8 × 220 mm) a krytky.	výška háku: 165 mm výška posl. otvoru: 135 mm	1 ks	401,90 385,80	20 ks	120133	120130	120138	120135	120131	120137	120132	120136	120134	515006
TYČ SNĚHOVÉ ZÁBRANY	 · Pro držák sněhové zábrany. · Vč. tyčových spojek.	Ø 15 × 3 000 mm	1 m	208,80 192,40	—	120303	120300	120308	120305	120301	120307	120302	120306	120304	569003
UKONČENÍ TYČOVÉ SNĚHOVÉ ZÁBRANY	 · Ukončovací element pro tyče sněhové zábrany držáků sněhové zábrany.	Ø 15 × 195 × 110 mm	1 ks	414,20 385,90	5 ks	120383	120380	120388	120385	120381	120387	120382	120386	120384	537170
DRŽÁK TRUBKOVÉ PROFILOVANÉ SNĚHOVÉ ZÁBRANY	 · 3 otvory pro trubky. · Skládá se ze dvou kruhových podložek s plošným těsněním, držáku sněhové zábrany a fixovacího posuvu. · Vč. vrtutí (Ø 8 × 120 mm a Ø 8 × 220 mm). · V případě potřeby je k dostání balení (B) s 10 ks.	výška háku: 225 mm výška posl. otvoru: 205 mm	1 ks	982,70 962,40	2 ks	120183	120180	120188	120185	120181	120187	120182	120186	120184	515311
TRUBKA PROFILOVANÉ SNĚHOVÉ ZÁBRANY	 · Profilované sněhové zábrany. · Vč. spojek.	3 000 mm 25/25	1 m	207,90 185,40	—	120353	120350	120358	120355	120351	120357	120352	120356	120354	669600
DRŽÁK LEDU	 · Vhodný pro trubku. · Vč. šroubu M6 × 10 mm (válcová hlava TX 30). · Spotřeba: cca 4 ks/m.	—	1 ks	92,90 90,80	100 ks	120703	120700	120708	120705	120701	120707	120702	120706	120704	649651
UKONČENÍ PROFILOVANÉ SNĚHOVÉ ZÁBRANY	 · Ukončovací element pro trubky. · Vč. šroubu Ø 4,8 × 25 mm.	—	1 ks	121,40 119,10	2 ks	120393	120390	120398	120395	120391	120397	120392	120396	120394	515312
DRŽÁK KULATINY PRO ZADRŽOVÁNÍ SNĚHU	 · Vč. vrtutí (Ø 8 × 120 mm a Ø 8 × 220 mm). · Pro průměr kulatiny 140 mm. · Skládá se ze dvou kruhových podložek s plošným těsněním a držáku kulatiny pro zadržování sněhu.	300 × 246 mm	1 ks	1 117,00 1 106,00	2 ks	120153	120150	120158	120155	120151	120157	120152	120156	120154	635801







MJ měrná jednotka
B balení

** cena na vyžádání

 výrobní novinka 2020
 výrobní novinka 2019 Coil Coating
 práškové lakování ostatní materiály
 povrch hladký – zakázková výroba
 zakázková výroba









Podrobné vysvětlení symbolů najdete v informační části ceníku (viz strana 8).

Bezpečnostní prvky

NÁZEV VÝROBKU	INFORMACE	ROZMĚRY	MJ	CENA	B	01 P.10 tmavě hnědá	02 P.10 antracitová	03 P.10 černá	04 P.10 cihlově červená	05 P.10 tmavě červená	06 P.10 mechově zelená	07 P.10 světle šedá	11 P.10 oříšková	43 P.10 břidlicová	OSTATNÍ	
NÁŠLAPNÝ STUPĚŇ ▲	 <ul style="list-style-type: none"> · Skládá se ze dvou kruhových podložek s plošným těsněním a nášlapného stupně. · Vč. šroubů se zápustnou hlavou Ø 6 × 40/24 mm. · Nastavitelný pro sklon střechy od 12° do 60°. · Zkoušky dle EN 516-1-A. 	—	1 ks	1 438,00	1 ks	120073	120070	120078	120075	120071	120077	120072	120076	120074		
DRŽÁK STOUPACÍ PLOŠINY NA JEDNÉ KRUHOVÉ PODLOŽCE ▲	 <ul style="list-style-type: none"> · Skládá se z jedné kruhové podložky s plošným těsněním. · Materiál: pozinkovaná ocel. · Vč. šroubů se zápustnou hlavou Ø 6 × 40/24 mm a krytky. · Nastavitelný pro sklon střechy od 12° do 55°. · Zkoušky dle EN 516-1-A. 	šířka: 250 mm	1 ks	956,80	1 ks	120083	120080	120088	120085	120081	120087	120082	120086	120084		
DRŽÁK STOUPACÍ PLOŠINY NA DVOU KRUHOVÝCH PODLOŽKÁCH ▲ ◆	 <ul style="list-style-type: none"> · Skládá se ze dvou kruhových podložek s plošným těsněním. · Materiál: pozinkovaná ocel. · Vč. šroubů se zápustnou hlavou Ø 6 × 40/24 mm. · Nastavitelný pro sklon střechy od 12° do 55°. · Zkoušky dle EN 516-1-B. · POZOR! V objednávce uveďte spolu s číslem položky požadovanou barvu. 	šířka: 360 mm	1 ks	1 355,60	1 ks	649304	649304	649304	649304	649304	649304	649304	649304	649304		
STOUPACÍ PLOŠINA ▲	 <ul style="list-style-type: none"> · Materiál: pozinkovaná ocel. · Vč. speciálního šroubu M6 × 60 mm. · Stoupací plošina (šířka: 250 mm): zkoušky dle EN 516-1-A. · Stoupací plošina (šířka: 360 mm): zkoušky dle EN 516-1-B. · POZOR! <ul style="list-style-type: none"> – Povrchová úprava rozměrů 360 × 800 mm a 360 × 1 200 mm se provádí pouze na zakázku. Věnujte pozornost dodací lhůtě. – V objednávce uveďte spolu s číslem položky požadovanou barvu. 	250 × 420 mm	1 ks	637,60	4 ks	120013	120010	120018	120015	120011	120017	120012	120016	120014		
		250 × 600 mm	1 ks	886,20	1 ks	120063	120060	120068	120065	120061	120067	120062	120066	120064		
		250 × 800 mm	1 ks	954,80	1 ks	120023	120020	120028	120025	120021	120027	120022	120026	120024		
		250 × 1 200 mm	1 ks	1 202,00	1 ks	120033	120030	120038	120035	120031	120037	120032	120036	120034		
		360 × 800 mm	1 ks	1 529,00	1 ks	649305	649305	649305	649305	649305	649305	649305	649305	649305	649305	
		360 × 1 200 mm	1 ks	2 250,10	1 ks	649306	649306	649306	649306	649306	649306	649306	649306	649306	649306	
SPOJKA PRO STOUPACÍ PLOŠINY ●	 <ul style="list-style-type: none"> · Materiál: pozinkovaná ocel. · Šířka 250 mm: s nerez pružinou. · Šířka 360 mm: bez nerez pružiny. 	šířka: 250 mm	1 ks	495,00	1 ks										649001	
		šířka: 360 mm	1 ks	890,50	1 ks											649008
BEZPEČNOSTNÍ HÁK ▲	 <ul style="list-style-type: none"> · S ostrým narážecím hrotem. · Materiál: pozinkovaná ocel. · Vč. vrtů (Ø 8 × 120 mm a Ø 8 × 220 mm) a krytky. · Dimenzováno pro jednu osobu. · Dle EN 517 B. 	průřez profilu: 30 × 6 mm	1 ks	528,40	12 ks	120003	120000	120008	120005	120001	120007	120002	120006	120004		
BEZPEČNOSTNÍ HÁK NA KRUHOVÝCH PODLOŽKÁCH ▲ ●	 <ul style="list-style-type: none"> · Na kruhových podložkách. · Materiál: ušlechtilá ocel. · Vč. vrtů (Ø 8 × 120 mm a Ø 8 × 220 mm). · Krytky ve světle šedé barvě. · Dimenzováno pro dvě osoby. · Dle EN 517 B. · Práškové lakování ve speciálních barvách PREFA s delší dodací lhůtou. Cena na vyžádání. 	—	1 ks	2 456,00	1 ks										635661	



MJ měrná jednotka
B balení

** cena na vyžádání







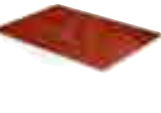
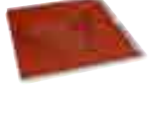

 výrobní novinka 2020
 výrobní novinka 2019 Coil Coating
 práškové lakování ostatní materiály
 povrch hladký – zakázková výroba
 zakázková výroba

Podrobné vysvětlení symbolů najdete v informační části ceníku (viz strana 8).

Bezpečnostní prvky



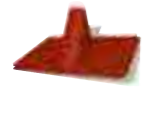





NÁZEV VÝROBKU	INFORMACE	ROZMĚRY	MJ	CENA	B	01 P.10 tmavě hnědá	02 P.10 antracitová	03 P.10 černá	04 P.10 cihlově červená	05 P.10 tmavě červená	06 P.10 mechově zelená	07 P.10 světle šedá	11 P.10 oříšková	43 P.10 břidlicová	OSTATNÍ
<p>SADA ŠROUBŮ NA KROKVE PRO BEZPEČNOSTNÍ HÁK DLE EN 517 B NA NADKROKEVNÍ TEPELNOU IZOLACI</p> 	<ul style="list-style-type: none"> · Materiál: ocel povrchově upravená zinkem-niklem. · Obsah: 4 vruty do dřeva 8 × 350 mm a 4 vruty do dřeva 8 × 450 mm. · Pro použití u bezpečnostních háků podle EN 517 B (na kruhových podložkách). 	<p>Ø 8 × 350 mm Ø 8 × 450 mm</p>	1 ks	511,00	—										340415
<p>MONTÁŽNÍ SADA NA KROKVE PRO BEZPEČNOSTNÍ HÁK DLE EN 517 B NA NADKROKEVNÍ TEPELNOU IZOLACI</p> 	<ul style="list-style-type: none"> · Materiál: hliníková vrtací šablona a spirálový vrták z ušlechtilé oceli. · Obsah: jedna vrtací šablona 90° a jeden spirálový vrták Ø 6 × 460 mm. · Pro použití u bezpečnostních háků podle EN 517 B (na kruhových podložkách). 	—	1 ks	855,80	—										340416

Odvětrávací prvky a prostupy - Lemování

NÁZEV VÝROBKU	INFORMACE	ROZMĚRY	MJ	CENA	B	01 P.10 tmavě hnědá	02 P.10 antracitová	03 P.10 černá	04 P.10 cihlově červená	05 P.10 tmavě červená	06 P.10 mechově zelená	07 P.10 světle šedá	11 P.10 oříšková	43 P.10 břidlicová	OSTATNÍ
ODVĚTRÁVACÍ PRVEK PRO FALCOVANÉ TAŠKY POVRCH STUCCO 	· Volný větrací průřez: cca 30 cm ² .	300 × 420 mm	1 ks	674,40	15 ks	110123	110120	110128	110125	110121	110127	110122	110126	110124	
ODVĚTRÁVACÍ PRVEK PRO FALCOVANÝ ŠINDEL POVRCH STUCCO 	· Volný větrací průřez: cca 30 cm ² .	420 × 240 mm	1 ks	674,40	15 ks	110143	110140	110148	110145	110141	110147	110142	110146	110144	
ODVĚTRÁVACÍ PRVEK PRO ŠABLONY 29 × 29 POVRCH STUCCO 	· Volný větrací průřez: cca 30 cm ² .	290 × 290 mm	1 ks	674,40	10 ks	110163	110160	110168	110165	110161	110167	110162	110166	110164	
ODVĚTRÁVACÍ HAUBNA POVRCH HLADKÝ 	· Pro přinýtování a přilepení. · Volný větrací průřez: cca 30 cm ² . · Minimální sklon střechy 12°.	—	1 ks	469,00	20 ks	110103	110100	110108	110105	110101	110107	110102	110106	110104	
KOLMÝ PROSTUP POVRCH HLADKÝ 	· Sklon střechy: od 12°. · Vhodný pro HT rouru vel. 110.	Ø 100 mm	1 ks	3 995,00	1 ks	110283	110280	110288	110285	110281	110287	110282	110286	110284	
NÁSTAVEC ODVĚTRÁNÍ POVRCH HLADKÝ 	· Vč. EPDM těsnění a krytu. · Pro napojení na prostup. · Ø 100 mm: vhodný pro HT rouru vel. 110. · Ø 120 mm: vhodný pro HT rouru vel. 125. · Celková výška: 691 mm.	Ø 100 mm	1 ks	1 203,00	1 ks	110203	110200	110208	110205	110201	110207	110202	110206	110204	
		Ø 120 mm	1 ks	1 278,00	1 ks	110213	110210	110218	110215	110211	110217	110212	110216	110214	
MANŽETA 100 	· Trvale elastická manžeta z EPDM k utěsnění průchodu nástavce odvětrání o průměru 100 až 130 mm. · Materiál: EPDM.	Ø 100–130 mm	1 ks	708,30	1 ks										340943
PROSTUP PRO FALCOVANÉ TAŠKY POVRCH HLADKÝ 	· Pro prostupy Ø 80–125 mm a sklon střechy 12° až 52°.	—	1 ks	1 876,00	20 ks	110223	110220	110228	110225	110221	110227	110222	110226	110224	
PROSTUP PRO R.16 A FX.12 POVRCH HLADKÝ 	· Pro prostupy Ø 80–125 mm a sklon střechy 17° až 52°.	—	1 ks	2 058,00	1 ks	112064	112061	112069	112066	112062	112067	112063	112068	112065	
PROSTUP PRO ŠABLONY 29 × 29 POVRCH HLADKÝ 	· Pro prostupy Ø 80–125 mm a sklon střechy 22° až 52°.	—	1 ks	1 876,00	10 ks	110253	110250	110258	110255	110251	110257	110252	110256	110254	
PROSTUP PRO ŠABLONY 44 × 44 POVRCH HLADKÝ 	· Pro prostupy Ø 80–125 mm a sklon střechy 12° až 52°.	—	1 ks	2 058,00	2 ks	112324	112321	112329	112326	112322	112327	112323	112328	112325	



MJ měrná jednotka
B balení

** cena na vyžádání

 výrobní novinka 2020
 výrobní novinka 2019 Coil Coating
 práškové lakování ostatní materiály
 povrch hladký – zakázková výroba
 zakázková výroba

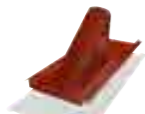
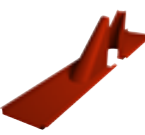
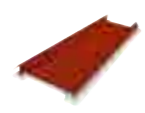
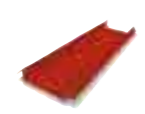

Podrobné vysvětlení symbolů najdete v informační části ceníku (viz strana 8).



Odvětrávací prvky a prostory - Lemování



NÁZEV VÝROBKU	INFORMACE	ROZMĚRY	MJ	CENA	B	01 P.10 tmavě hnědá	02 P.10 antracitová	03 P.10 černá	04 P.10 cihlově červená	05 P.10 tmavě červená	06 P.10 mechově zelená	07 P.10 světle šedá	11 P.10 oříšková	43 P.10 břidlicová	OSTATNÍ
PROSTUP PRO FALCOVANÝ ŠINDEL DS.19 POVRCH HLADKÝ	 · Pro prostory Ø 80–125 mm a sklon střechy 17° až 35°.	—	1 ks	2 058,00	1 ks	112680	112683	112688	112685	112681	112687	112682	112686	112684	
PROSTUP K ZADRÁŽKOVÁNÍ POVRCH HLADKÝ	 · Pro prostory Ø 80–125 mm. · Pro sklon střechy od 12° do 52°. · Vhodné pro všechny maloformátové krytiny PREFA.	665 mm	1 ks	1 876,00	5 ks	110233	110230	110238	110235	110231	110237	110232	110236	110234	
UNIVERZÁLNÍ PROSTUP DVOUDÍLNÝ K ZADRÁŽKOVÁNÍ	 · Pro prostory Ø 40–120 mm. · Pro sklon střechy od 12° do 52°. · Vhodné pro všechny maloformátové krytiny PREFA.	—	1 ks	1 966,00	1 ks	110243	110240	110248	110245	110241	110247	110242	110246	110244	
MONTÁŽNÍ PODLOŽKA PRO ŠINDELE, ŠABLONY 29 × 29, FALCOVANÉ TAŠKY, STŘEŠNÍ PANEL R.16 A STŘEŠNÍ PANEL FX.12 POVRCH STUCCO	 · Pro držáky stoupačí plošiny, bezpečnostní háky, držáky sněhové zábrany, profilované sněhové zábrany, držáky kulatiny pro zadržování sněhu, držáky solárního panelu, držáky solárního panelu Sunny a solární držáky Vario/Fix. · OBLASTI POUŽITÍ: Pro montáž střešních doplňků u šindelů, šablon 29 × 29, falcovaných tašek, střešních panelů R.16 a střešních panelů FX.12 může být použita montážní podložky v některých případech nutné.	délka: 540 mm šířka: 125 mm	1 ks	216,40	15 ks	110373	110370	110378	110375	110371	110377	110372	110376	110374	
MONTÁŽNÍ PODLOŽKA PRO ŠABLONY 44 × 44 A FALCOVANÝ ŠINDEL DS.19 POVRCH STUCCO	 · Pro držáky stoupačí plošiny, bezpečnostní háky, držáky sněhové zábrany, profilované sněhové zábrany, držáky kulatiny pro zadržování sněhu, držáky solárního panelu, držáky solárního panelu Sunny a solární držáky Vario/Fix. · OBLASTI POUŽITÍ: Pro montáž střešních doplňků u šablon 44 × 44 a falcovaných šindelů DS.19 může být použita montážní podložky v některých případech nutné.	délka: 680 mm šířka: 125 mm	1 ks	224,00	10 ks	112364	112361	112369	112366	112362	112367	112363	112368	112365	
VÝLEZOVÉ OKNO POVRCH STUCCO	 · Vhodné pro všechny maloformátové krytiny PREFA. · Je třeba dodržet minimální sklon střechy produktů. · Lemování na dřevěném rámu není předmontované (napojení podstřeší nebo dělicí vrstvy je možné). · Zavírací mechanismus a 6 mm tvrzený průhledný plast. · Vč. těsnění rámu. · Možnost objednání s bočním otevíráním. Lze přestavit na boční otevírání – cena a dodání na poptání. · Vhodné pouze pro půdní prostory.	vnitřní rozměr: 595 × 595 mm	1 ks	4 853,00	1 ks	110033	110030	110038	110035	110031	110037	110032	110036	110034	



MJ měrná jednotka
B balení

** cena na vyžádání

 výrobní novinka 2020
 výrobní novinka 2019

 Coil Coating
 práškové lakování

 ostatní materiály
 povrch hladký – zakázková

 výroba
 zakázková výroba

Podrobné vysvětlení symbolů najdete v informační části ceníku (viz strana 8).

Odvětrávací prvky a prostupy - Lemování

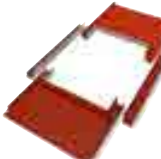
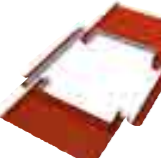
NÁZEV VÝROBKU	INFORMACE	TYP	ROZMĚRY	MJ	CENA	B	01 P.10 tmavě hnědá	02 P.10 antracitová	03 P.10 černá	04 P.10 cihlově červená	05 P.10 tmavě červená	06 P.10 mechově zelená	07 P.10 světle šedá	11 P.10 oříšková	43 P.10 bídlíčivá	OSTATNÍ			
LEMOVÁNÍ PRO VELUX POVRCH STUCCO  <ul style="list-style-type: none"> · Rozměry představují vnější rozměry rámu okna uvedené společností Velux. · POZOR! – Krycí lemy ZWC je nutné objednat zvlášť u společnosti Velux. – Požadovaný rozměr uveďte v objednávce spolu s číslem položky. 	CK02	55 × 78 cm																	
	CK04	55 × 98 cm	1 ks	4 465,00	1 ks		111103	111100	111108	111105	111101	111107	111102	111106	111104				
	CK06	55 × 118 cm																	
	FK04	66 × 98 cm																	
	FK06	66 × 118 cm	1 ks	4 539,00	1 ks		111123	111120	111128	111125	111121	111127	111122	111126	111124				
	FK08	66 × 140 cm																	
	MK04	78 × 98 cm																	
	MK06	78 × 118 cm	1 ks	4 792,00	1 ks		111163	111160	111168	111165	111161	111167	111162	111166	111164				
	MK08	78 × 140 cm																	
	MK10	78 × 160 cm	1 ks	4 804,00	1 ks		111283	111280	111288	111285	111281	111287	111282	111286	111284				
	MK12	78 × 180 cm																	
	PK04	94 × 98 cm																	
	PK06	94 × 118 cm	1 ks	5 512,00	1 ks		111183	111180	111188	111185	111181	111187	111182	111186	111184				
	PK08	94 × 140 cm																	
	PK10	94 × 160 cm	1 ks	5 625,00	1 ks		111203	111200	111208	111205	111201	111207	111202	111206	111204				
	SK06	114 × 118 cm	1 ks	5 625,00	1 ks		111223	111220	111228	111225	111221	111227	111222	111226	111224				
	SK08	114 × 140 cm																	
	SK10	114 × 160 cm	1 ks	5 625,00	1 ks		111603	111600	111608	111605	111601	111607	111602	111606	111604				
UK04	134 × 98 cm	1 ks	5 752,00	1 ks		111243	111240	111248	111245	111241	111247	111242	111246	111244					
UK08	134 × 140 cm																		
UK10	134 × 160 cm	1 ks	5 752,00	1 ks		111623	111620	111628	111625	111621	111627	111622	111626	111624					
LEMOVÁNÍ PRO ROTO POVRCH STUCCO  <ul style="list-style-type: none"> · Rozměry představují vnější rozměry rámu okna uvedené společností Roto. · Vnější rozměr hrázního bloku tvoří rozměry rámu okna s připočtením 60 mm (platí pro délku a šířku). · Provedení včetně nebo bez tepelné izolace. · V objednávce toto bezpodmínečně uveďte! · POZOR! Požadovaný rozměr uveďte v objednávce spolu s číslem položky. 	5/7	540 × 780 mm																	
	5/9	540 × 980 mm	1 ks	4 465,00	1 ks		111303	111300	111308	111305	111301	111307	111302	111306	111304				
	5/11	540 × 1 180 mm																	
	6/9	650 × 980 mm																	
	6/11	650 × 1 180 mm	1 ks	4 527,00	1 ks		111323	111320	111328	111325	111321	111327	111322	111326	111324				
	6/14	650 × 1 400 mm																	
	7/7	740 × 780 mm																	
	7/9	740 × 980 mm	1 ks	4 527,00	1 ks		111343	111340	111348	111345	111341	111347	111342	111346	111344				
	7/11	740 × 1 180 mm																	
	7/14	740 × 1 400 mm	1 ks	4 792,00	1 ks		111363	111360	111368	111365	111361	111367	111362	111366	111364				
	7/16	740 × 1 600 mm																	
	9/7	940 × 780 mm																	
	9/9	940 × 980 mm	1 ks	5 512,00	1 ks		111383	111380	111388	111385	111381	111387	111382	111386	111384				
	9/11	940 × 1 180 mm																	
	9/14	940 × 1 400 mm	1 ks	5 625,00	1 ks		111403	111400	111408	111405	111401	111407	111402	111406	111404				
	9/16	940 × 1 600 mm																	
	11/7	1 140 × 780 mm																	
	11/9	1 140 × 980 mm																	
11/11	1 140 × 1 180 mm	1 ks	5 625,00	1 ks		111423	111420	111428	111425	111421	111427	111422	111426	111424					
11/14	1 140 × 1 400 mm																		
11/16	1 140 × 1 600 mm																		
13/7	1 340 × 780 mm																		
13/9	1 340 × 980 mm	1 ks	5 752,00	1 ks		111443	111440	111448	111445	111441	111447	111442	111446	111444					
13/14	1 340 × 1 400 mm																		

Odvětrávací prvky a prostupy - Lemování

NÁZEV VÝROBKU	INFORMACE	TYP	ROZMĚRY	MJ	CENA	B	01 P.10 tmavě hnědá	02 P.10 antracitová	03 P.10 černá	04 P.10 cihlově červená	05 P.10 tmavě červená	06 P.10 mechově zelená	07 P.10 světle šedá	11 P.10 oříšková	43 P.10 bídlíková	OSTATNÍ				
LEMOVÁNÍ PRO ROTO-Q-SERIE POVRCH STUCCO  <ul style="list-style-type: none"> · Rozměry představují vnější rozměry rámu okna uvedené společností Roto. · Vnější rozměr hrázňého bloku tvoří rozměry rámu okna s připočtením 60 mm (platí pro délku a šířku). · Provedení včetně nebo bez tepelné izolace. V objednávce toto bezpodmínečně uveďte! · POZOR! – Krycí plechy rámu EDX je nutné při použití PREFA lemování pro Roto-Q-Serie objednat zvlášť u společnosti Roto. – Požadovaný rozměr a barvu uveďte v objednávce spolu s číslem položky. 	Q 55/78	550 × 774 mm																		
	Q 55/98	550 × 974 mm	1 ks	6 206,90	1 ks		111700	111700	111700	111700	111700	111700	111700	111700	111700					
	Q 55/118	550 × 1 174 mm																		
	Q 66/98	660 × 974 mm																		
	Q 66/118	660 × 1 174 mm	1 ks	6 206,90	1 ks		111700	111700	111700	111700	111700	111700	111700	111700	111700					
	Q 66/140	660 × 1 394 mm																		
	Q 78/78	780 × 774 mm																		
	Q 78/98	780 × 974 mm																		
	Q 78/118	780 × 1 174 mm	1 ks	6 206,90	1 ks		111700	111700	111700	111700	111700	111700	111700	111700	111700	111700				
	Q 78/140	780 × 1 394 mm																		
	Q 78/160	780 × 1 596 mm																		
	Q 94/78	942 × 774 mm																		
	Q 94/98	942 × 974 mm																		
	Q 94/118	942 × 1 174 mm	1 ks	6 206,90	1 ks		111700	111700	111700	111700	111700	111700	111700	111700	111700	111700				
	Q 94/140	942 × 1 394 mm																		
	Q 94/160	942 × 1 596 mm																		
	Q 94/180	942 × 1 796 mm																		
	Q 114/78	1 140 × 774 mm																		
	Q 114/98	1 140 × 974 mm																		
	Q 114/118	1 140 × 1 174 mm	1 ks	6 206,90	1 ks		111700	111700	111700	111700	111700	111700	111700	111700	111700	111700				
	Q 114/140	1 140 × 1 394 mm																		
	Q 114/160	1 140 × 1 596 mm																		
	Q 114/180	1 140 × 1 796 mm																		
	Q 134/78	1 340 × 774 mm																		
Q 134/98	1 340 × 974 mm																			
Q 134/118	1 340 × 1 174 mm	1 ks	6 206,90	1 ks		111700	111700	111700	111700	111700	111700	111700	111700	111700	111700					
Q 134/140	1 340 × 1 394 mm																			
Q 134/160	1 340 × 1 596 mm																			

POKYNY PRO OBJEDNÁNÍ

Výběr správného lemování rámu okna dle produktového kódu modelu Roto

WDF R88 KW WD AL 5/7
 ① ② ③ ④ ⑤ ⑥

Č.	VÝZNAM	MODEL OKNA:	střešní okno Roto Designo
①	název střešního okna	WDF	střešní okno
④	tepelná izolace	WD	předmontovaný zateplovací blok
⑥	velikost	5/7	vnější rozměr rámu okna 540/780 mm

Vhodné PREFA lemování pro střešní okno Designo 5/7 pro okno s tepelnou izolací
 Upozornění: Údaje k číslům 2, 3 a 5 nejsou pro objednávku PREFA lemování relevantní.

POKYNY PRO OBJEDNÁNÍ

Výběr správného lemování rámu okna dle produktového kódu modelu RotoQ

Q -4 H 2C AL 55/78 P5
 ① ② ③ ④ ⑤ ⑥ ⑦

Č.	VÝZNAM	MODEL OKNA:	střešní okno RotoQ
①	název střešního okna	Q	kyvné okno RotoQ
⑥	velikost	55/78	vnější rozměr rámu okna 550/774 mm
⑦	tepelná izolace	P5	s předmontovaným zateplovacím blokem

Vhodné PREFA lemování pro střešní okno RotoQ Q 55/78 pro okno s tepelnou izolací
 Upozornění: Údaje k číslům 2, 3, 4 a 5 nejsou pro objednávku PREFA lemování relevantní.



Speciální příslušenství

NÁZEV VÝROBKU	INFORMACE	ROZMĚRY	MJ	CENA	B	01 P.10 tmavě hnědá	02 P.10 antracitová	03 P.10 černá	04 P.10 cihlově červená	05 P.10 tmavě červená	06 P.10 mechově zelená	07 P.10 světle šedá	11 P.10 oříšková	43 P.10 břidlicová	OSTATNÍ
KRYT KOMÍNU – NAPOLEON POVRCH HLADKÝ ▲	<ul style="list-style-type: none"> · Vč. vzpěr krytu komínu a šroubů. · Materiál: kryt komínu a vzpěry z hliníku. · Počet vzpěr krytu komínu závisí na velikosti krytu komínu. · Ke každé vzpěře krytu komínu jsou přibaleny následující kotvící prvky: <ul style="list-style-type: none"> – 1 nerezový vrut do dřeva M8 × 50 mm vč. plastové hmoždinky; – 2 nerezové šrouby M8 × 30 mm a příslušné nerezové matice. · Jiné rozměry lze poptat. · Provedení přírodní hliník: viz sloupec Ostatní. 	700 × 700 mm	1 ks	3 005,00 2 896,00	1 ks	110423	110420	110428	110425	110421	110427	110422	110426	110424	545001
		800 × 800 mm	1 ks	3 218,00 3 109,00	1 ks	110433	110430	110438	110435	110431	110437	110432	110436	110434	545012
		1 000 × 700 mm	1 ks	3 264,00 3 155,00	1 ks	110443	110440	110448	110445	110441	110447	110442	110446	110444	545003
		1 100 × 800 mm	1 ks	3 906,00 3 796,00	1 ks	110453	110450	110458	110455	110451	110457	110452	110456	110454	545016
		1 500 × 800 mm	1 ks	5 341,00 5 232,00	1 ks	110463	110460	110468	110465	110461	110467	110462	110466	110464	545005
VZPĚRA KRYTU KOMÍNU (OHÝBANÁ) ▲	<ul style="list-style-type: none"> · Materiál: vzpěra z hliníku. · Ke každé vzpěře krytu komínu jsou přibaleny následující kotvící prvky: <ul style="list-style-type: none"> – 1 nerezový vrut do dřeva M8 × 50 mm vč. plastové hmoždinky; – 2 nerezové šrouby M8 × 30 mm a příslušné nerezové matice. · Provedení přírodní hliník: viz sloupec Ostatní. 	—	1 ks	341,00 330,10	10 ks	110413	110410	110418	110415	110411	110417	110412	110416	110414	537029
PLOCHÝ PROFIL PRO VZPĚRU KRYTU KOMÍNU ▲	<ul style="list-style-type: none"> · Provedení přírodní hliník: viz sloupec Ostatní. · 3 m = 2 kg. 	35 × 7 × 3 000 mm	1 m	232,80 221,30	—	110403	110400	110408	110405	110401	110407	110402	110406	110404	017012
KRYTKA KOTVÍCÍCH PRVKŮ (PUKLÍK) POVRCH STUCCO ■	<ul style="list-style-type: none"> · K zakrytí kotvících prvků. 	—	1 ks	41,70	1 ks	112404	112401	112409	112406	112402	112408	112403	112407	112405	
STŘEŠNÍ DRŽÁK DRÁTU BLESKOSVODU ●	<ul style="list-style-type: none"> · Střešní držák vedení (s upínací technikou pro maloformátové krytiny PREFA) pro upevnění bleskosvodu pomocí klipsů (volné vedení drátu). · Materiál: ušlechtilá ocel. · Rozsah spojování: 2–8 mm. · Úchyt kruhového drátu: Ø 8 mm. 	—	1 ks	**	50 ks										340404
SPECIÁLNÍ LEPICÍ SADA	<p>OBSAH:</p> <ul style="list-style-type: none"> · 1 kartuše speciálního lepidla PREFA (290 ml) · 1 lahvička čisticího prostředku (60 ml) · 1 ks brusného papíru · 1 hadřík · 2 výtlačné trysky <p>OBEČNÉ ÚDAJE:</p> <ul style="list-style-type: none"> · 290 ml vystačí na cca 4 m. · Barva: šedá. <p>ÚDAJE O SPOTŘEBĚ:</p> <ul style="list-style-type: none"> · Viz část Technické informace. 	—	1 sada	971,70	1 sada										420500

Speciální příslušenství

NÁZEV VÝROBKU	INFORMACE	ROZMĚRY	MJ	CENA	B	ART. Č.
RILLEISEN PRO FALCOVANÉ TAŠKY	 <ul style="list-style-type: none"> Pro zpracování napojení u falcovaných tašek PREFA 600 × 420 mm. Materiál: ocel. Cena netto. 	—	1 ks	1 067,00	—	411687
ABSPANNEISEN PRO FALCOVANÉ TAŠKY	 <ul style="list-style-type: none"> Pro falcované tašky PREFA 600 × 420 mm. Materiál: ušlechtilá ocel 1.4301 s dřevěným držadlem. Pro dodatečné uvolnění u falcované tašky. Cena netto. 	—	1 ks	1 170,00	—	412229
OHÝBAČKA	 <ul style="list-style-type: none"> Excentrická svěrka se samostatným držákem. Nastavitelný úhel ohybu. Možnost nastavení podpěrných nohou dle sklonu střechy. Vysaditelná ohýbací lišta. Cena netto. 	Šířka ohýbací lišty: 160 mm Délka ohýbací lišty: 960 mm	1 ks	33 907,00	—	420051
SRÁŽEČKA VLN	 <ul style="list-style-type: none"> Pro úpravu falcovaných tašek PREFA u hřebene, nároží nebo napojení na zeď. Přípevní se na ohýbačku PREFA. Cena netto. 	—	1 ks	32 589,00	—	420053
OHÝBAČKA A SRÁŽEČKA VLN	 <ul style="list-style-type: none"> Ohýbačka a srážečka vln v kombinované nabídce. Cena netto. 	—	1 ks	64 676,00	—	420054

ŠIKOVNÝ
ŘEMESLNÍK
POTŘEBUJE
KVALITNÍ
NÁŘADÍ

NÁZEV VÝROBKU	INFORMACE	ROZMĚRY	BARVA	cca 60 kg (vnitřní průměr svítku: cca 320 mm)			cca 500 kg (vnitřní průměr svítku: cca 500 mm)			
				povrch hladký	povrch stucco	povrch hladký s fólií	povrch hladký	povrch stucco	povrch hladký s fólií	
PREFALZ BARVENÝ SVITKOVÝ PLECH 500 mm 650 mm 1 000 mm  	<ul style="list-style-type: none"> • Svitky z barevného hliníku ve falcovací kvalitě. • Přední strana: vypalovaný lak nanášený metodou Coil-Coating. • Zadní strana: ochranný lak. • Pro další klempířské prvky u střešních a fasádních systémů PREFA (s výjimkou hliníkových kompozitních desek) používejte výhradně Prefalz. • Ceny na vyžádání. <p>POZOR!</p> <ul style="list-style-type: none"> – Prefalz 1000 se používá výhradně pro dokončovací práce a z důvodu šířky přířezu není přípustný pro krytí nebo obkládání celých ploch střech a fasád. – Pokud se montáž provádí při nízkých teplotách, doporučujeme použít Prefalz 500. <p>UPOZORNĚNÍ:</p> <ul style="list-style-type: none"> – Příplatek u barev P.10 břidlicová, patina šedá, bronzová a P.10 patina zelená. – U kvality laku P.10 nelze nanést ochrannou fólii. – Prefalz v barvě přírodní hliník je nutné uchovávat v suchu. Vlhkost, která mezi obě vrstvy pronikne, způsobuje viditelné skvrny. 	0,70 × 500 mm	01 P.10 tmavě hnědá	01	040303	040323		040313	040333	
			02 P.10 antracitová	02	040300	040320		040310	040330	
			03 P.10 černá	03	040308	040328		040318	040338	
			04 P.10 cihlově červená	04	040305	040325		040315	040335	
			05 P.10 tmavě červená	05	040301	040321		040311	040331	
			06 P.10 mechově zelená	06	040307	040327		040317	040337	
			07 P.10 světle šedá	07	040302	040322		040312	040332	
			08 P.10 zinkově šedá	08	040441	040461		040451	040471	
			10 P.10 prefa bílá	10	040442	040462		040452	040472	
			11 P.10 oříšková	11	040306	040326		040316	040336	
			12 stříbrná metalíza	12	030722	030152	030772	030747	030182	030792
			13 přírodní hliník	13	030724	030154		030749	030184	
			17 P.10 čistě bílá	17	040445	040465		040455	040475	
			19 P.10 tmavě šedá	19	040444	040464		040454	040474	
			23 černošedá	23	030804		030826	030814		030827
			43 P.10 břidlicová	43	040304	040324		040314	040334	
			45 bronzová	45	040440	040460	040600	040450	040470	040610
		46 P.10 patina zelená	46	040443			040453			
		47 patina šedá	47	030803		030823	030813		030825	
		0,70 × 650 mm	01 P.10 tmavě hnědá	01	040203	040223		040213	040233	
			02 P.10 antracitová	02	040200	040220		040210	040230	
			03 P.10 černá	03	040208	040228		040218	040238	
			04 P.10 cihlově červená	04	040205	040225		040215	040235	
			05 P.10 tmavě červená	05	040201	040221		040211	040231	
			06 P.10 mechově zelená	06	040207	040227		040217	040237	
			07 P.10 světle šedá	07	040202	040222		040212	040232	
			08 P.10 zinkově šedá	08	040481	040501		040491	040511	
			10 P.10 prefa bílá	10	040482	040502		040492	040512	
			11 P.10 oříšková	11	040206	040226		040216	040236	
			12 stříbrná metalíza	12	030340	030513	030613	030339	030543	030643
			13 přírodní hliník	13	035101	030514		035102	030544	
			17 P.10 čistě bílá	17	040485	040505		040495	040515	
			19 P.10 tmavě šedá	19	040484	040504		040494	040514	
			23 černošedá	23	030807		030870	030817		030875
			43 P.10 břidlicová	43	040204	040224		040214	040234	
			45 bronzová	45	040480	040500	040640	040490	040510	040650
		47 patina šedá	47	030806		030871	030816		030876	
		0,70 × 1 000 mm	01 P.10 tmavě hnědá	01	040103	040123		040113	040133	
			02 P.10 antracitová	02	040100	040120		040110	040130	
			03 P.10 černá	03	040108	040128		040118	040138	
			04 P.10 cihlově červená	04	040105	040125		040115	040135	
			05 P.10 tmavě červená	05	040101	040121		040111	040131	
			06 P.10 mechově zelená	06	040107	040127		040117	040137	
			07 P.10 světle šedá	07	040102	040122		040112	040132	
			08 P.10 zinkově šedá	08	040401	040421		040411	040431	
			10 P.10 prefa bílá	10	040402	040422		040412	040432	
			11 P.10 oříšková	11	040106	040126		040116	040136	
12 stříbrná metalíza	12		030369	030123	030671	030386	030565			
13 přírodní hliník	13		030110	030124		030388				
17 P.10 čistě bílá	17		040405	040425		040415	040435			
19 P.10 tmavě šedá	19		040404	040424		040414	040434			
23 černošedá	23		030370		030834	030392		030840		
43 P.10 břidlicová	43		040104	040124		040114	040134			
45 bronzová	45		040400	040420	040620	040410	040430	040630		
46 P.10 patina zelená	46	040403			040413					
47 patina šedá	47	030361		030833	030390		030842			

NÁZEV VÝROBKU	ROZMĚRY	BAREVNÁ SKUPINA	BARVA	cca 60 kg (vnitřní průměr svitku: cca 320 mm)	cca 120 kg (vnitřní průměr svitku: cca 320 mm)	cca 250 kg (vnitřní průměr svitku: cca 500 mm)	cca 500 kg (vnitřní průměr svitku: cca 500 mm)	cca 1 000 kg (vnitřní průměr svitku: cca 500 mm)
 <p>FALZONAL BARVENÝ SVITKOVÝ PLECH 600 mm</p>	0,70 × 600 mm	0	čirý lak zvětralý	038200S	038200	038105	038000	038505
			čistá bílá	038202S	038202	038100	038011	038500
			čínově šedá	038211S	038211	038103	038016	038503
			zinkově šedá	038207S	038207	038104	038007	038504
			matná světle zinková	038223S	038223	038137	038043	038522
			matná světle šedá	038218S	038218	038111	038029	038511
			antracitová šedá	038205S	038205	038106	038008	038506
			matná tmavě šedá	038216S	038216	038107	038009	038507
			eloxovaná hnědá	038206S	038206	038102	038006	038502
			staročervená	038225S	038225	038116	038045	038525
			měděná hnědá	038203S	038203	038109	038004	038509
			kávově hnědá	038226S	038226	038117	038046	038515
			rezedová zelená	038204S	038204	038118	038005	038520
			světlá slonovinová	038227S	038227	038119	038047	038524
			holubí modrá	038201S	038201	038110	038002	038510
		opálová zelená	038208S	038208	038113	038010	038513	
		šedozeleň	038228S	038228	038120	038048	038537	
		krystalická šedá	038222S	038222	038121	038049	038528	
		3	perlově bílá	038212S	038212	038122	038001	038518
			běžová savana	038229S	038229	038123	038080	038531
			pastelová tyrkysová	038233S	038233	038129	038085	038540
			signální žlutá	038230S	038230	038124	038081	038538
			karmínová	038210S	038210	038141	038014	038517
			tyrkysová modrá	038234S	038234	038130	038086	038541
			mátová zelená	038231S	038231	038125	038082	038539
			olivová zelená	038214S	038214	038126	038018	038530
			azurová	038213S	038213	038131	038017	038529
			světle šedá	038220S	038220	038114	038031	038514
			enciánová modrá	038232S	038232	038128	038084	038526
			uhlově černá	038235S	038235	038127	038083	038519
	brilantní metalíza		038209S	038209	038101	038003	038501	
	šedé aluminium		038217S	038217	038108	038028	038508	
	světle bronzová		038241S	038241	038138	038087	038532	
	4	nová měď	038221S	038221	038134	038039	038534	
		mayské zlato	038238S	038238	038139	038091	038516	
		5	čistá bílá	038243S	038243	038142	038093	038545
	zinkově šedá		038244S	038244	038143	038094	038546	
	antracitová šedá		038245S	038245	038144	038095	038547	
	eloxovaná hnědá		038246S	038246	038145	038096	038548	
	4		brilantní metalíza	038239S	038239	038135	038041	038535
			0,80 × 600 mm	1	čistá bílá	038243S	038243	038142
	zinkově šedá	038244S			038244	038143	038094	038546
	antracitová šedá	038245S			038245	038144	038095	038547
	eloxovaná hnědá	038246S		038246	038145	038096	038548	
	4	brilantní metalíza		038239S	038239	038135	038041	038535

INFORMACE O PRODUKTU - FALZONAL

VŠEOBECNÉ INFORMACE

- Svitky z barevného hliníku ve falcovací kvalitě.
- Přední strana: vypalovaný lak nanášený metodou Coil-Coating (PVDF), vč. ochranné fólie.
- Zadní strana: ochranný lak.
- Ceny na vyžádání.
- Dodací lhůta: 10-15 pracovních dnů.

POZOR!

- Minimální množství k odběru: 120 kg.
- Počet svitků musí být vždy dělitelný dvěma.

NÁZEV VÝROBKU	ROZMĚRY	BAREVNÁ SKUPINA	BARVA	cca 60 kg (vnitřní průměr svitku: cca 320 mm)	cca 120 kg (vnitřní průměr svitku: cca 320 mm)	cca 250 kg (vnitřní průměr svitku: cca 500 mm)	cca 500 kg (vnitřní průměr svitku: cca 500 mm)	cca 1 000 kg (vnitřní průměr svitku: cca 500 mm)	
 <p>FALZONAL BARVENÝ SVITKOVÝ PLECH 1 200 mm</p>	0,70 × 1 200 mm	0	čirý lak zvětralý		038294	038155	038032	038555	
			čistá bílá		038252	038150	038013	038550	
			čínově šedá		038259	038153	038025	038553	
			zinkově šedá		038253	038154	038015	038554	
			matná světle zinková		038272	038166	038050	038572	
			matná světle šedá		038273	038161	038035	038561	
			antracitová šedá		038256	038156	038022	038556	
			matná tmavě šedá		038274	038157	038033	038557	
			eloxovaná hnědá		038257	038152	038023	038552	
			staročervená		038276	038168	038052	038575	
			měděná hnědá		038254	038159	038020	038559	
			kávově hnědá		038277	038169	038053	038565	
			rezedová zelená		038255	038170	038021	038570	
			světlá slonovinová		038278	038171	038054	038574	
			holubí modrá		038250	038160	038019	038560	
		opálová zelená		038251	038163	038012	038563		
		šedozeleň		038279	038172	038055	038586		
		krystalická šedá		038280	038173	038056	038578		
		3	perlově bílá		038281	038174	038057	038568	
			běžově savana		038282	038175	038058	038581	
			pastelová tyrkysová		038288	038180	038063	038589	
			signální žlutá		038283	038176	038059	038587	
			karmínová		038271	038183	038040	038567	
			tyrkysová modrá		038289	038181	038064	038590	
			mátová zelená		038284	038177	038060	038588	
			olivová zelená		038261	038178	038027	038580	
			azurová		038260	038182	038026	038579	
			světle šedá		038286	038164	038037	038564	
			enciánová modrá		038287	038179	038062	038576	
			uhlově černá		038285	038165	038061	038569	
	brilantní metalíza			038258	038151	038024	038551		
	šedé aluminium			038290	038158	038034	038558		
	světle bronzová			038295	038190	038069	038582		
	5	nová měď		038268	038184	038038	038584		
		mayské zlato		038293	038189	038068	038566		
		1	čistá bílá		038297	038192	038071	038594	
	zinkově šedá			038298	038193	038072	038595		
	antracitová šedá			038299	038194	038073	038596		
	eloxovaná hnědá			038266	038195	038074	038597		
	4		brilantní metalíza		038269	038185	038042	038585	
			1	čistá bílá		038297	038192	038071	038594
				zinkově šedá		038298	038193	038072	038595

INFORMACE O PRODUKTU - FALZONAL







VŠEOBECNÉ INFORMACE

- Svitky z barevného hliníku ve falcovací kvalitě.
- Přední strana: vypalovaný lak nanášený metodou Coil-Coating (PVDF), vč. ochranné fólie.
- Zadní strana: ochranný lak.
- Ceny na vyžádání.
- Dodací lhůta: 10-15 pracovních dnů.







POZOR!

- Minimální množství k odběru: 120 kg.
- Falzonal 1200 se používá výhradně pro dokončovací práce a z důvodu šířky přířezu není přípustný pro krytí nebo obkládání celých ploch střeš a fasád.

Kotvení









NÁZEV VÝROBKU	INFORMACE	ROZMĚRY	MJ	CENA	B	01 P.10 tmavě hnědá	02 P.10 antracitová	03 P.10 černá	04 P.10 cihlově červená	05 P.10 tmavě červená	06 P.10 mechově zelená	07 P.10 světle šedá	11 P.10 oříšková	43 P.10 břidlicová	OSTATNÍ
PEVNÁ PŘÍPONKA ÚHLOVÁ NEREZ	 · Materiál: ušlechtilá ocel.	—	1 ks	2,80	500 ks										534004
POSUVNÁ PŘÍPONKA ÚHLOVÁ NEREZ	 · Pro délky hliníkových pásů do 12 m. · Materiál: ušlechtilá ocel.	—	1 ks	5,50	500 ks										535004
POSUVNÁ PŘÍPONKA ÚHLOVÁ DLOUHÁ NEREZ	 · Pro délky hliníkových pásů 12 m až 15 m. · Materiál: ušlechtilá ocel. · UPOZORNĚNÍ: U posuvných úhlových dlouhých nerezových příponek PREFA je třeba zmenšit vzdálenost mezi příponkami. (Výpočet možný na PREFA technickém oddělení.)	—	1 ks	11,40	500 ks										535005
KALHOTKOVÁ PŘÍPONKA PEVNÁ NEREZ	 · Materiál: ušlechtilá ocel.	—	1 ks	5,30	250 ks										534001
KALHOTKOVÁ PŘÍPONKA POSUVNÁ NEREZ	 · Pro délky hliníkových pásů do 12 m. · Materiál: ušlechtilá ocel.	—	1 ks	10,70	250 ks										535001
VROUBKOVANÉ HŘEBÍKY NEREZ	 · Hřebík 2,8/25: cca 570 ks/kg. · Hřebík 2,8/30: cca 480 ks/kg. · Materiál: ušlechtilá ocel.	2,8/25	1 kg	435,00	2,5 kg										340397
		2,8/30	1 kg	435,00	2,5 kg										340398
VROUBKOVANÉ HŘEBÍKY NEREZ VÁZANÉ	 · Pro Bull Tack Power Nagler. · Materiál: ušlechtilá ocel.	2,8/26	1 000 ks	1 326,00	cca 3 200 ks										341398

Protisněhové prvky · Bezpečnostní prvky

NÁZEV VÝROBKU	INFORMACE	ROZMĚRY	MJ	CENA	B	BARVA	ART. Č.	BARVA	ART. Č.	BARVA	ART. Č.			
SVĚRKA TRUBKY SNĚHOVÉ ZÁBRANY (JEDNODUCHÁ) ▲	 · Materiál: EN AW 6060 T66. · Pro trubky Ø 28 mm.	—	1 ks	196,80	20 ks	01	P.10 tmavě hnědá	120203	07	P.10 světle šedá	120202	19	P.10 tmavě šedá	121105
			1 ks	193,40	20 ks	02	P.10 antracitová	120200	08	P.10 zinkově šedá	121100	23	černošedá	121104
SVĚRKA TRUBKY SNĚHOVÉ ZÁBRANY (DVOJITÁ) ▲	 · Materiál: EN AW 6060 T66. · Pro trubky Ø 28 mm.	—	1 ks	318,00	40 ks	03	P.10 černá	120208	10	P.10 prefa bílá	121101	43	P.10 břidlicová	120204
			1 ks	313,80	40 ks	04	P.10 cihlově červená	120205	11	P.10 oříšková	120206	45	bronzová	121103
SVĚRKA TRUBKY SNĚHOVÉ ZÁBRANY S PODÉLNÝM OTVOREM ▲	 · Materiál: EN AW 6060 T66. · Pro trubky Ø 28 mm. · Vhodná pro šikmý falz do 45°.	—	1 ks	223,10	20 ks	05	P.10 tmavě červená	120201	12	stříbrná metalíza	649548	46	patina zelená	◇
			1 ks	216,40	20 ks	06	P.10 mechově zelená	120207	17	P.10 čistě bílá	121106	47	patina šedá	121102
TRUBKA SNĚHOVÉ ZÁBRANY ▲	 · Pro svěrky trubky sněhové zábrany. · Vč. spojky (100 mm dlouhé).	28 × 2 × 3 000 mm	1 m	189,10	—	13	přírodní hliník	649522	01	P.10 tmavě hnědá	120213	07	P.10 světle šedá	120212
			1 m	185,80	—	02	P.10 antracitová	120210	08	P.10 zinkově šedá	121110	23	černošedá	121114
SPOJKA TRUBKY SNĚHOVÉ ZÁBRANY 90° ▲	 · Pro trubku Ø 28 × 2 mm.	—	1 ks	314,90	20 ks	03	P.10 černá	120218	10	P.10 prefa bílá	121111	43	P.10 břidlicová	120214
			1 ks	296,20	20 ks	04	P.10 cihlově červená	120215	11	P.10 oříšková	120216	45	bronzová	121113
ZACHYTÁVAČ LEDU PRO TRUBKU SNĚHOVÉ ZÁBRANY ▲	 · Pro trubku Ø 28 × 2 mm. · Minimálně 2 zachytávače/pás. · Materiál: ušlechtilá ocel.	—	1 ks	70,00	100 ks	05	P.10 tmavě červená	120211	12	stříbrná metalíza	649549	46	patina zelená	◇
			1 ks	67,20	100 ks	06	P.10 mechově zelená	120217	17	P.10 čistě bílá	121116	47	patina šedá	121112
DRŽÁK STOUPACÍ PLOŠINY PRO PREFALZ ▲	 · Materiál: pozinkovaná ocel. · Sklon střechy: 5°–55°.	—	1 ks	903,90	4 ks	01	P.10 tmavě hnědá	120323	07	P.10 světle šedá	120322	19	P.10 tmavě šedá	121125
			1 ks	903,90	4 ks	02	P.10 antracitová	120320	08	P.10 zinkově šedá	121120	23	černošedá	121124
						03	P.10 černá	120328	10	P.10 prefa bílá	121121	43	P.10 břidlicová	120224
						04	P.10 cihlově červená	120325	11	P.10 oříšková	120326	45	bronzová	121123
						05	P.10 tmavě červená	120321	12	stříbrná metalíza	649713	46	patina zelená	◇
						06	P.10 mechově zelená	120327	17	P.10 čistě bílá	121126	47	patina šedá	121122
						13	přírodní hliník	669503	01	P.10 tmavě hnědá	120323	07	P.10 světle šedá	120322
						02	P.10 antracitová	120320	08	P.10 zinkově šedá	121130	23	černošedá	121134
						03	P.10 černá	120328	10	P.10 prefa bílá	121131	43	P.10 břidlicová	120324
						04	P.10 cihlově červená	120325	11	P.10 oříšková	120326	45	bronzová	121133
						05	P.10 tmavě červená	120321	12	stříbrná metalíza	669516	46	patina zelená	◇
						06	P.10 mechově zelená	120327	17	P.10 čistě bílá	121136	47	patina šedá	121132
						13	přírodní hliník	669503	01	P.10 tmavě hnědá	120373	07	P.10 světle šedá	120372
						02	P.10 antracitová	120370	08	P.10 zinkově šedá	121130	23	černošedá	121134
						03	P.10 černá	120378	10	P.10 prefa bílá	121131	43	P.10 břidlicová	120374
						04	P.10 cihlově červená	120375	11	P.10 oříšková	120376	45	bronzová	121153
						05	P.10 tmavě červená	120371	12	stříbrná metalíza	537157	46	patina zelená	◇
						06	P.10 mechově zelená	120377	17	P.10 čistě bílá	121156	47	patina šedá	121152
						13	přírodní hliník	537150	01	P.10 tmavě hnědá	120343	07	P.10 světle šedá	120342
						02	P.10 antracitová	120340	08	P.10 zinkově šedá	121160	23	černošedá	121164
						03	P.10 černá	120348	10	P.10 prefa bílá	121161	43	P.10 břidlicová	120344
						04	P.10 cihlově červená	120345	11	P.10 oříšková	120346	45	bronzová	121163
						05	P.10 tmavě červená	120341	12	stříbrná metalíza	649614	46	patina zelená	◇
						06	P.10 mechově zelená	120347	17	P.10 čistě bílá	121166	47	patina šedá	121162
						13	přírodní hliník	649600	01	P.10 tmavě hnědá	120053	07	P.10 světle šedá	120052
						02	P.10 antracitová	120050	08	P.10 zinkově šedá	121090	23	černošedá	121094
						03	P.10 černá	120058	10	P.10 prefa bílá	121091	43	P.10 břidlicová	120054
						04	P.10 cihlově červená	120055	11	P.10 oříšková	120056	45	bronzová	121093
						05	P.10 tmavě červená	120051	12	stříbrná metalíza	649294	46	patina zelená	◇
						06	P.10 mechově zelená	120057	17	P.10 čistě bílá	121096	47	patina šedá	121092
						13	přírodní hliník	649280	01	P.10 tmavě hnědá	120053	07	P.10 světle šedá	120052
						02	P.10 antracitová	120050	08	P.10 zinkově šedá	121090	23	černošedá	121094











MJ měrná jednotka
B balení

** cena na vyžádání



 výrobní novinka 2020
 výrobní novinka 2019 Coil Coating
 práškové lakování ostatní materiály
 povrch hladký – zakázková výroba
 zakázková výroba

Podrobné vysvětlení symbolů najdete v informační části ceníku (viz strana 8).

Protisněhové prvky - Bezpečnostní prvky



NÁZEV VÝROBKU	INFORMACE	ROZMĚRY	MJ	CENA	B	BARVA	ART. Č.	BARVA	ART. Č.	BARVA	ART. Č.
STOUPACÍ PLOŠINA 250 × 600 mm ▲	 <ul style="list-style-type: none"> · Vč. speciálního šroubu M6 × 60 mm. · Materiál: pozinkovaná ocel. · Zkoušky dle EN 516-1-A. 	250 × 600 mm	1 ks	886,20	1 ks	01 P.10 tmavě hnědá	120063	07 P.10 světle šedá	120062	19 P.10 tmavě šedá	◆
			1 ks	886,20	1 ks	02 P.10 antracitová	120060	08 P.10 zinkově šedá	121060	23 černošedá	◆
STOUPACÍ PLOŠINA 250 × 800 mm ▲	 <ul style="list-style-type: none"> · Vč. speciálního šroubu M6 × 60 mm. · Materiál: pozinkovaná ocel. · Zkoušky dle EN 516-1-A. 	250 × 800 mm	1 ks	954,80	1 ks	03 P.10 černá	120068	10 P.10 prefa bílá	121061	43 P.10 břidlicová	120064
			1 ks	954,80	1 ks	04 P.10 cihlově červená	120065	11 P.10 oříšková	120066	45 bronzová	◆
STOUPACÍ PLOŠINA 250 × 1 200 mm ▲	 <ul style="list-style-type: none"> · Vč. speciálního šroubu M6 × 60 mm. · Materiál: pozinkovaná ocel. · Zkoušky dle EN 516-1-A. 	250 × 1 200 mm	1 ks	1 202,00	1 ks	05 P.10 tmavě červená	120061	12 stříbrná metalíza	649077	46 patina zelená	◆
			1 ks	1 202,00	1 ks	06 P.10 mechově zelená	120067	17 P.10 čistě bílá	◆	47 patina šedá	121062
STOUPACÍ PLOŠINA 250 × 1 200 mm ▲	 <ul style="list-style-type: none"> · Vč. speciálního šroubu M6 × 60 mm. · Materiál: pozinkovaná ocel. · Zkoušky dle EN 516-1-A. 	250 × 1 200 mm	1 ks	1 202,00	1 ks	13 přírodní hliník	649070	01 P.10 tmavě hnědá	120023	07 P.10 světle šedá	120022
			1 ks	954,80	1 ks	02 P.10 antracitová	120020	08 P.10 zinkově šedá	121070	23 černošedá	121074
STOUPACÍ PLOŠINA 250 × 1 200 mm ▲	 <ul style="list-style-type: none"> · Vč. speciálního šroubu M6 × 60 mm. · Materiál: pozinkovaná ocel. · Zkoušky dle EN 516-1-A. 	250 × 1 200 mm	1 ks	1 202,00	1 ks	03 P.10 černá	120028	10 P.10 prefa bílá	121071	43 P.10 břidlicová	120024
			1 ks	954,80	1 ks	04 P.10 cihlově červená	120025	11 P.10 oříšková	120026	45 bronzová	121073
STOUPACÍ PLOŠINA 250 × 1 200 mm ▲	 <ul style="list-style-type: none"> · Vč. speciálního šroubu M6 × 60 mm. · Materiál: pozinkovaná ocel. · Zkoušky dle EN 516-1-A. 	250 × 1 200 mm	1 ks	1 202,00	1 ks	05 P.10 tmavě červená	120021	12 stříbrná metalíza	649064	46 patina zelená	◆
			1 ks	1 202,00	1 ks	06 P.10 mechově zelená	120027	17 P.10 čistě bílá	121076	47 patina šedá	121072
STOUPACÍ PLOŠINA 250 × 1 200 mm ▲	 <ul style="list-style-type: none"> · Vč. speciálního šroubu M6 × 60 mm. · Materiál: pozinkovaná ocel. · Zkoušky dle EN 516-1-A. 	250 × 1 200 mm	1 ks	1 202,00	1 ks	13 přírodní hliník	649050	01 P.10 tmavě hnědá	120033	07 P.10 světle šedá	120032
			1 ks	1 202,00	1 ks	02 P.10 antracitová	120030	08 P.10 zinkově šedá	121080	23 černošedá	121082
STOUPACÍ PLOŠINA 250 × 1 200 mm ▲	 <ul style="list-style-type: none"> · Vč. speciálního šroubu M6 × 60 mm. · Materiál: pozinkovaná ocel. · Zkoušky dle EN 516-1-A. 	250 × 1 200 mm	1 ks	1 202,00	1 ks	03 P.10 černá	120038	10 P.10 prefa bílá	121081	43 P.10 břidlicová	120034
			1 ks	1 202,00	1 ks	04 P.10 cihlově červená	120035	11 P.10 oříšková	120036	45 bronzová	◆
STOUPACÍ PLOŠINA 250 × 1 200 mm ▲	 <ul style="list-style-type: none"> · Vč. speciálního šroubu M6 × 60 mm. · Materiál: pozinkovaná ocel. · Zkoušky dle EN 516-1-A. 	250 × 1 200 mm	1 ks	1 202,00	1 ks	05 P.10 tmavě červená	120031	12 stříbrná metalíza	649253	46 patina zelená	◆
			1 ks	1 202,00	1 ks	06 P.10 mechově zelená	120037	17 P.10 čistě bílá	◆	47 patina šedá	121082
SPOJKA PRO STOUPACÍ PLOŠINY ●	 <ul style="list-style-type: none"> · Materiál: pozinkovaná ocel. · S nerez pružinou. 	—	1 ks	495,00	1 ks	ostatní	649001				
BEZPEČNOSTNÍ HÁK DLE EN 517 B SDH INDUSTRY 31 ●	 <ul style="list-style-type: none"> · Nezávislé kotvicí zařízení pro falcované střechy plechem Prefalz (0,7 × 500 mm a 0,7 × 650 mm), rovněž pro Falzonal (0,7 × 600 mm). · Dle EN 517, třída B. · Dimenzováno pro 2 osoby (včetně 1 osoby pro poskytnutí první pomoci). · POZOR! Možné pouze provedení přírodní hliník. 	—	1 ks	5 043,00	1 ks	ostatní	635670				



Odvětrávací prvky a prostupy · Lemování · Speciální příslušenství



NÁZEV VÝROBKU	INFORMACE	ROZMĚRY	MJ	CENA	B	BARVA	ART. Č.	BARVA	ART. Č.	BARVA	ART. Č.			
ODVĚTRÁVACÍ HAUBNA POVRCH HLADKÝ	 <ul style="list-style-type: none"> · Pro přinýtování a přilepení. · Volný větrací průřez: cca 30 cm². · Minimální sklon střechy 12°. 	—	1 ks	469,00	20 ks	01	P.10 tmavě hnědá	110103	08	P.10 zinkově šedá	121000	23	černošedá	121004
						02	P.10 antracitová	110100	10	P.10 prefa bílá	121001	43	P.10 břidlicová	110104
						03	P.10 černá	110108	11	P.10 oříšková	110106	45	bronzová	121003
						04	P.10 cihlově červená	110105	12	stříbrná metalíza	512054	46	patina zelená	
						05	P.10 tmavě červená	110101	13	přírodní hliník	512014	47	patina šedá	121002
						06	P.10 mechově zelená	110107	17	P.10 čistě bílá	121006			
						07	P.10 světle šedá	110102	19	P.10 tmavě šedá	121005			
NÁSTAVEC ODVĚTRÁNÍ POVRCH HLADKÝ	 <ul style="list-style-type: none"> · Vč. EPDM těsnění a krytu. · Pro napojení na prostup. · Ø 100 mm: vhodný pro HT rouru vel. 110. · Ø 120 mm: vhodný pro HT rouru vel. 125. · Celková výška: 691 mm. 	Ø 100 mm	1 ks	1 203,00	1 ks	01	P.10 tmavě hnědá	110203	08	P.10 zinkově šedá	121010	23	černošedá	121014
						02	P.10 antracitová	110200	10	P.10 prefa bílá	121011	43	P.10 břidlicová	110204
						03	P.10 černá	110208	11	P.10 oříšková	110206	45	bronzová	121013
						04	P.10 cihlově červená	110205	12	stříbrná metalíza	513111	46	patina zelená	
						05	P.10 tmavě červená	110201	13	přírodní hliník	513029	47	patina šedá	121012
						06	P.10 mechově zelená	110207	17	P.10 čistě bílá	121016			
						07	P.10 světle šedá	110202	19	P.10 tmavě šedá	121015			
		Ø 120 mm	1 ks	1 278,00	1 ks	01	P.10 tmavě hnědá	110213	08	P.10 zinkově šedá	121020	23	černošedá	121024
						02	P.10 antracitová	110210	10	P.10 prefa bílá	121021	43	P.10 břidlicová	110214
						03	P.10 černá	110218	11	P.10 oříšková	110216	45	bronzová	121023
						04	P.10 cihlově červená	110215	12	stříbrná metalíza		46	patina zelená	
						05	P.10 tmavě červená	110211	13	přírodní hliník	513083	47	patina šedá	121022
						06	P.10 mechově zelená	110217	17	P.10 čistě bílá	121026			
						07	P.10 světle šedá	110212	19	P.10 tmavě šedá	121025			
NALEPOVACÍ PROSTUP PRO FALCOVANÉ STŘECHY POVRCH HLADKÝ	 <ul style="list-style-type: none"> · Pro prostupy. · Sklon střechy: 3°-52°. · Speciální lepidlo objednat zvlášť. 	Ø 50-65 mm	1 ks	1 827,00	2 ks	01	P.10 tmavě hnědá	110273	08	P.10 zinkově šedá	121040	23	černošedá	121044
						02	P.10 antracitová	110270	10	P.10 prefa bílá	121041	43	P.10 břidlicová	110274
						03	P.10 černá	110278	11	P.10 oříšková	110276	45	bronzová	121043
						04	P.10 cihlově červená	110275	12	stříbrná metalíza	513188	46	patina zelená	
						05	P.10 tmavě červená	110271	13	přírodní hliník	513151	47	patina šedá	121042
						06	P.10 mechově zelená	110277	17	P.10 čistě bílá	121046			
						07	P.10 světle šedá	110272	19	P.10 tmavě šedá	121045			
		Ø 80-125 mm	1 ks	1 863,00	5 ks	01	P.10 tmavě hnědá	110263	08	P.10 zinkově šedá	121030	23	černošedá	121034
						02	P.10 antracitová	110260	10	P.10 prefa bílá	121031	43	P.10 břidlicová	110264
						03	P.10 černá	110268	11	P.10 oříšková	110266	45	bronzová	121033
						04	P.10 cihlově červená	110265	12	stříbrná metalíza	513168	46	patina zelená	
						05	P.10 tmavě červená	110261	13	přírodní hliník	513150	47	patina šedá	121032
						06	P.10 mechově zelená	110267	17	P.10 čistě bílá	121036			
						07	P.10 světle šedá	110262	19	P.10 tmavě šedá	121035			
		Ø 120-170 mm	1 ks	2 666,00	1 ks	01	P.10 tmavě hnědá		08	P.10 zinkově šedá		23	černošedá	
						02	P.10 antracitová	112500	10	P.10 prefa bílá		43	P.10 břidlicová	
						03	P.10 černá		11	P.10 oříšková		45	bronzová	
						04	P.10 cihlově červená		12	stříbrná metalíza		46	patina zelená	
						05	P.10 tmavě červená		13	přírodní hliník	513153	47	patina šedá	
						06	P.10 mechově zelená		17	P.10 čistě bílá				
						07	P.10 světle šedá	112502	19	P.10 tmavě šedá				
Ø 170-210 mm	1 ks	3 253,00	1 ks	01	P.10 tmavě hnědá		08	P.10 zinkově šedá		23	černošedá			
				02	P.10 antracitová	112510	10	P.10 prefa bílá		43	P.10 břidlicová			
				03	P.10 černá		11	P.10 oříšková		45	bronzová			
				04	P.10 cihlově červená		12	stříbrná metalíza		46	patina zelená			
				05	P.10 tmavě červená		13	přírodní hliník	513154	47	patina šedá			
				06	P.10 mechově zelená		17	P.10 čistě bílá						
				07	P.10 světle šedá	112512	19	P.10 tmavě šedá						



MJ měrná jednotka
B balení

** cena na vyžádání

 výrobní novinka 2020
 výrobní novinka 2019





 Coil Coating
 práškové lakování

 ostatní materiály
 povrch hladký - zakázková

 výroba
 zakázková výroba

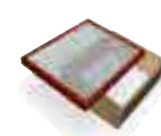

Podrobné vysvětlení symbolů najdete v informační části ceníku (viz strana 8).



Odvětrávací prvky a prostupy - Lemování - Speciální příslušenství



NÁZEV VÝROBKU	INFORMACE	ROZMĚRY	MJ	CENA	B	BARVA	ART. Č.	BARVA	ART. Č.	BARVA	ART. Č.	
VÝLEZOVÉ OKNO PRO PREFALZ VČ. RÁMU A KOVÁNÍ 	<ul style="list-style-type: none"> · Sklon střechy: od 12°. · Poklop vč. polykarbonátové výplně. · Kování a zavírací mechanismus. · Možnost objednání s bočním otevíráním. Lze přestavit na boční otevírání – cena a dodání na poptání. · Barvy P.10 prefa bílá a stříbrná metalíza pouze na objednávku (dodací lhůta na poptání). · Vhodné pouze pro půdní prostory. 	POKLOP jmenovitý rozměr: 600 × 600 mm	1 ks	2 651,00	1 ks	01 P.10 tmavě hnědá 02 P.10 antracitová 03 P.10 černá 04 P.10 cihlově červená 05 P.10 tmavě červená 06 P.10 mechově zelená 07 P.10 světle šedá	120243 120240 120248 120245 120241 120247 120242	08 P.10 zinkově šedá 10 P.10 prefa bílá 11 P.10 oříšková 12 stříbrná metalíza 13 přírodní hliník 17 P.10 čistě bílá 19 P.10 tmavě šedá	121050 121051 120246 537730 121056 121055	23 černošedá 43 P.10 bílidicová 45 bronzová 47 patina šedá	121054 120244 121053 121052	
		DŘEVĚNÝ RÁM vnitřní rozměr: 595 × 595 mm	1 ks	377,10	1 ks	ostatní	426003					
LEMOVÁNÍ STŘEŠNÍHO OKNA PRO PREFALZ POVRCH STUCCO 	<ul style="list-style-type: none"> · Uvedené rozměry na příkladu firmy Velux (Roto možné na vyžádání). · Vyrábí se pouze na objednávku (dodací lhůta: cca 14 pracovních dnů). · Na přání také jako přírodní hliník. POZOR! · V objednávce uveďte spolu s číslem položky požadovanou barvu. · Ceny příslušného rozměru platí pro všechny standardní barvy. · Minimální sklon střechy pro prefabrikovaná lemování střešního okna pro Prefalz závisí na provedení spoje bočnic. <ul style="list-style-type: none"> – U jednoduchého překrytí (cca 100 mm) je minimální sklon střechy 30°. – U spoje pomocí příčné drážky je minimální sklon střechy 25° při zatížení sněhem do 3,25 kN/m² a 35° při zatížení sněhem nad 3,25 kN/m². 	55 × 78–118 cm	1 ks	**	1 ks	všechny standardní barvy	513980					
		66 × 98–140 cm	1 ks	**	1 ks	všechny standardní barvy	513981					
		78 × 98–140 cm	1 ks	**	1 ks	všechny standardní barvy	513982					
		78 × 160–180 cm	1 ks	**	1 ks	všechny standardní barvy	513983					
		94 × 98–140 cm	1 ks	**	1 ks	všechny standardní barvy	513984					
		94 × 160–180 cm	1 ks	**	1 ks	všechny standardní barvy	513985					
		114 × 118–140 cm	1 ks	**	1 ks	všechny standardní barvy	513986					
		114 × 160–180 cm	1 ks	**	1 ks	všechny standardní barvy	513987					
		134 × 98–140 cm	1 ks	**	1 ks	všechny standardní barvy	513988					
134 × 160–180 cm	1 ks	**	1 ks	všechny standardní barvy	513989							
SPECIÁLNÍ LEPICÍ SADA 	OBSAH: <ul style="list-style-type: none"> · 1 kartuše speciálního lepidla PREFALZ (290 ml) · 1 lahvička čisticího prostředku (60 ml) · 1 ks brusného papíru · 1 hadřík · 2 výtlačné trysky OBEČNÉ ÚDAJE: <ul style="list-style-type: none"> · 290 ml vystačí na cca 4 m. · Barva: šedá. ÚDAJE O SPOTŘEBĚ: <ul style="list-style-type: none"> · Viz část Technické informace. 	—	1 sada	971,70	1 sada	ostatní	420500					
FALZGEL V KARTUŠI 	<ul style="list-style-type: none"> · Těsnící prostředek pro stojaté drážky. · Množství: 300 ml (vystačí na cca 25–30 m). 	—	1 ks	400,00	12 ks	ostatní	420510					
FALZGEL VE FÓLIOVÉM SÁČKU 	<ul style="list-style-type: none"> · Těsnící prostředek pro stojaté drážky. · Množství: 600 ml (vystačí na cca 50–60 m). 	—	1 ks	474,00	10 ks	ostatní	420511					



MJ měrná jednotka
B balení

** cena na vyžádání





 výrobní novinka 2020
 výrobní novinka 2019

 Coil Coating
 práškové lakování

 ostatní materiály
 povrch hladký – zakázková



 výroba
 zakázková výroba

Podrobné vysvětlení symbolů najdete v informační části ceníku (viz strana 8).

NÁZEV VÝROBKU	INFORMACE	ROZMĚRY	MJ	CENA	B	01 P.10 tmavě hnědá	02 P.10 antracitová	03 P.10 černá	04 P.10 cihlově červená	05 P.10 tmavě červená	06 P.10 mechově zelená	07 P.10 světle šedá	11 P.10 oříšková	43 P.10 bídlíčková	OSTATNÍ	
SOLÁRNÍ DRŽÁK VARIO NA KROKVE ■ ●	 · Vhodné pro všechny maloformátové krytiny PREFE. · Vč. upevňovacích šroubů: 2 ks Ø 8 × 220 mm (TX 40), 2 ks Ø 8 × 120 mm (TX 40). · Určený výhradně k použití s PREFE profilovými lišťami. Nekompatibilní s jinými výrobky. · POZOR! Provedení přírodní hliník; krytka k dostání pouze v barvě P.10 antracitová. · Materiál: hliník. · Možné vrácení pouze kompletního balení. · Průmyslový vzor 13266.	—	1 ks	435,00	6 ks											556400
SOLÁRNÍ DRŽÁK VARIO ŠROUBOVANÝ DO BEDNĚNÍ MIN. 30 mm ■ ●	 · Vhodné pro všechny maloformátové krytiny PREFE. · Vč. upevňovacích šroubů: 6 ks šroubů se zápustnou hlavou A2 Ø 6,0 × 40/24 mm (TX 25). · Nutno zohlednit statickou únosnost. · Určený výhradně k použití s PREFE profilovými lišťami. Nekompatibilní s jinými výrobky. · POZOR! Provedení přírodní hliník; krytka k dostání pouze v barvě P.10 antracitová. · Materiál: hliník. · Možné vrácení pouze kompletního balení. · Průmyslový vzor 13266.	—	1 ks	435,00	6 ks											556401
SOLÁRNÍ DRŽÁK FIX NA KROKVE ■ ●	 · Vhodné pro všechny maloformátové krytiny PREFE. · Vč. upevňovacích šroubů: 2 ks Ø 8 × 220 mm (TX 40), 2 ks Ø 8 × 120 mm (TX 40). · Určený výhradně k použití s PREFE profilovými lišťami. Nekompatibilní s jinými výrobky. · POZOR! Provedení přírodní hliník; krytka k dostání pouze v barvě P.10 antracitová. · Materiál: hliník. · Možné vrácení pouze kompletního balení. · Průmyslový vzor 13266.	—	1 ks	416,50	6 ks											556405
SOLÁRNÍ DRŽÁK FIX ŠROUBOVANÝ DO BEDNĚNÍ MIN. 30 mm ■ ●	 · Vhodné pro všechny maloformátové krytiny PREFE. · Vč. upevňovacích šroubů: 6 ks šroubů se zápustnou hlavou A2 Ø 6,0 × 40/24 mm (TX 25). · Nutno zohlednit statickou únosnost. · Určený výhradně k použití s PREFE profilovými lišťami. Nekompatibilní s jinými výrobky. · POZOR! Provedení přírodní hliník; krytka k dostání pouze v barvě P.10 antracitová. · Materiál: hliník. · Možné vrácení pouze kompletního balení. · Průmyslový vzor 13266.	—	1 ks	416,50	6 ks											556406
DRŽÁK SOLÁRNÍHO PANELU SUNNY SPEZIAL NA VLNU FALCOVANÉ TAŠKY ▲ ● ◆	 · Vč. šestihřanného šroubu A2 Ø 12 × 350 mm. · Vhodný pro falcované tašky PREFE 600 × 420 mm. · Speciální lepidlo PREFE nutno objednat dodatečně. · Křížové spojky v případě potřeby objednejte doda- tečně. · Číslo položky pro přírodní hliník: viz sloupec Ostatní .	—	1 ks	436,20 405,60	1 ks	120513	120510	120518	120515	120511	120517	120512	120516	120514		512731

MJ měrná jednotka
B balení

** cena na vyžádání

 výrobní novinka 2020
 výrobní novinka 2019

■ Coil Coating
▲ práškové lakování

● ostatní materiály
● povrch hladký – zakázková



◆ výroba
◆ zakázková výroba

Podrobné vysvětlení symbolů najdete v informační části
ceníku (viz strana 8).

NÁZEV VÝROBKU	INFORMACE	ROZMĚRY	MJ	CENA	B	01 P.10 tmavě hnědá	02 P.10 antracitová	03 P.10 černá	04 P.10 cihlově červená	05 P.10 tmavě červená	06 P.10 mechově zelená	07 P.10 světle šedá	11 P.10 oříšková	43 P.10 bídlíčková	OSTATNÍ
DRŽÁK SOLÁRNÍHO PANELU ▲	<ul style="list-style-type: none"> Vč. upevňovacích šroubů Ø 8 × 120 mm a Ø 8 × 220 mm. Vhodný pro maloformátové krytiny PREFA. Podélný otvor (12 × 60 mm) vhodný pro šrouby Ø 12 mm. Křížové spojky v případě potřeby objednejte dodatečně. Číslo položky pro přírodní hliník: viz sloupec Ostatní. 	délka: 260 mm	1 ks	290,70	6 ks	120103	120100	120108	120105	120101	120107 ♦	120102	120106 ♦	120104	636000
				277,60											
KRYTKA PRO DRŽÁK SOLÁRNÍHO PANELU PVRCH HLADKÝ ■	<ul style="list-style-type: none"> Číslo položky pro přírodní hliník: viz sloupec Ostatní. 	—	1 ks	145,50	6 ks	120113	120110	120118	120115	120111	120117 ♦	120112	120116 ♦	120114	636001
				134,40											
DRŽÁK SOLÁRNÍHO PANELU SUNNY ▲ ●	<ul style="list-style-type: none"> POZOR! Krytka k dostání pouze v barvě zinkově šedá! Vhodný pro všechny maloformátové krytiny PREFA a systémy na stojatou drážku. Minimální sklon střechy: 3°. Vč. šestihřanného šroubu A2 Ø 12 × 350 mm. Speciální lepidlo PREFA nutno objednat dodatečně. Křížové spojky v případě potřeby objednejte dodatečně. 	—	1 ks	409,90	2 ks										512701
					30 ks										
SOLÁRNÍ DRŽÁK PREFALZ VARIO ●	<ul style="list-style-type: none"> Vhodný pro krytí dvojitých stojatých drážek PREFA s výškou drážky 25 mm. Sklon střechy: 3° až 60°. Určený výhradně k použití s PREFA profilovými lištami. Nekompatibilní s jinými výrobky. Provedení přírodní hliník. Materiál: hliník. Možné vrácení pouze kompletního balení. 	—	1 ks	363,40	2 ks										556402
SOLAR HAUBNA ▲	<ul style="list-style-type: none"> S 3 průchodkami (1 × 32–35 mm, 2 × 10 mm). Vč. šablony, trubkové manžety, Talcum a montážního návodu. Speciální lepidlo PREFA nutno objednat dodatečně. BARVY: P.10 zinkově šedá, P.10 prefa bílá, stříbrná metalíza, P.10 čistě bílá, P.10 tmavě šedá, černošedá, bronzová, patina zelená a patina šedá jsou možné na vyžádání. Číslo položky pro přírodní hliník: viz sloupec Ostatní. 	—	1 ks	479,90	1 ks	120503	120500	120508	120505	120501	120507	120502	120506	120504	340930
				469,40											
PROFILOVÁ LIŠTA ●	<ul style="list-style-type: none"> Profil lišty pro vysoké statické zatížení. Materiál: hliník. 	35 × 65 × 3 200 mm	1 ks	993,60	1 ks										556312
SPOJKA PROFILOVÝCH LIŠT ●	<ul style="list-style-type: none"> Pro rychlé a bezpečné spojení profilových lišt délky 3 200 mm. Materiál: hliník. 	délka: 120 mm	1 ks	141,00	1 ks										556332
KRYTKA PROFILOVÉ LIŠTY ●	<ul style="list-style-type: none"> Materiál: plast. Barva: stříbrně šedá. 	—	1 ks	36,10	1 ks										556441
KABELCLIP ●	<ul style="list-style-type: none"> Pro správné uchycení PV kabelů k PREFA profilové liště. Spotřeba: min. 4 ks/m lišty. Materiál: ušlechtilá ocel. 	—	1 ks	17,40	1 ks										556320

MJ měrná jednotka
B balení

** cena na vyžádání









 výrobní novinka 2020
 výrobní novinka 2019

■ Coil Coating
▲ práškové lakování

● ostatní materiály
○ povrch hladký – zakázková



♦ výroba
♦ zakázková výroba



Podrobné vysvětlení symbolů najdete v informační části ceníku (viz strana 8).



NÁZEV VÝROBKU	INFORMACE	ROZMĚRY	MJ	CENA	B	01 P.10 tmavě hnědá	02 P.10 antracitová	03 P.10 černá	04 P.10 cihlově červená	05 P.10 tmavě červená	06 P.10 mechově zelená	07 P.10 světle šedá	11 P.10 oříšková	43 P.10 bídlíčová	OSTATNÍ	
PŘÍCHYTKA VNITŘNÍ 	<ul style="list-style-type: none"> · Předmontovaná příchytky modulů vč. zemnicí destičky pro rychlé a bezpečné upevnění modulů na lištu. · Pro rámy modulů 30/35/40/45/50 mm. · Materiál: hliník (šroub: ušlechtilá ocel). 	30 mm	1 ks	116,90	2 ks										556418	
		35 mm	1 ks	116,90	2 ks											556419
		40 mm	1 ks	116,90	2 ks											556420
		45 mm	1 ks	116,90	2 ks											556421
		50 mm	1 ks	116,90	2 ks											556422
PŘÍCHYTKA KONCOVÁ 	<ul style="list-style-type: none"> · Předmontovaná příchytky modulů pro rychlé a bezpečné upevnění modulů na lištu na kraji řady. · Pro rámy modulů 30/35/40/45/50 mm. · Materiál: hliník (šroub: ušlechtilá ocel). 	30 mm	1 ks	127,90	2 ks										556428	
		35 mm	1 ks	127,90	2 ks											556429
		40 mm	1 ks	127,90	2 ks											556430
		45 mm	1 ks	127,90	2 ks											556431
		50 mm	1 ks	127,90	2 ks										556432	
KŘÍŽOVÁ SPOJKA PRO SUNNY 	<ul style="list-style-type: none"> · Pro montáž solárního držáku PREFA Sunny. · Materiál: hliník. 	—	1 ks	247,00	6 ks										556411	
KŘÍŽOVÁ SPOJKA PRO SOLÁRNÍ DRŽÁK 	<ul style="list-style-type: none"> · Pro montáž PREFA solárního držáku, vč. spojovacího šroubu M8 × 20 mm (TX 40). · Materiál: hliník (šroub: ušlechtilá ocel). 	—	1 ks	247,00	6 ks										556412	
KŘÍŽOVÁ/ZEMNÍ SVORKA 	<ul style="list-style-type: none"> · Pro napojení dodatečné úrovně profilové lišty a pro napojení zemnicích a hromosvodových prvků vč. upevňovače k profilové liště a spojovacího šroubu M8 × 25 mm (TX 40). · Materiál: hliník (šroub: ušlechtilá ocel). 	∅ 10 mm	1 ks	133,30	6 ks										556440	
POJISTKA PROTI POSUNU SOLÁRNÍHO PANELU 	<ul style="list-style-type: none"> · Pojistka proti posunu pro poslední řadu modulů v montážním systému. · Vč. upevňovacího šroubu M8 × 30 mm (TX 40). · Montovat 2 pojistky/panel. · Materiál: hliník (šroub: ušlechtilá ocel). 	—	1 ks	84,20	1 ks										556443	
UPEVŇOVAČ K PROFILOVÉ LIŠTĚ 	<ul style="list-style-type: none"> · Pro upevnění příslušenství k PREFA profilové liště. · Závít M8. · Materiál: hliník. 	—	1 ks	80,00	1 ks										556310	
SPECIÁLNÍ LEPICÍ SADA 	<p>OBSAH:</p> <ul style="list-style-type: none"> · 1 kartuše speciálního lepidla PREFA (290 ml) · 1 lahvička čistícího prostředku (60 ml) · 1 ks brusného papíru · 1 hadřík · 2 výtlačné trysky <p>OBEZNÁMKA:</p> <ul style="list-style-type: none"> · 290 ml vystačí na cca 4 m. · Barva: šedá. <p>ÚDAJE O SPOTŘEBĚ:</p> <ul style="list-style-type: none"> · Viz část Technické informace. 	—	1 sada	971,70	1 sada										420500	



MJ měrná jednotka
B balení

** cena na vyžádání

 výrobní novinka 2020
 výrobní novinka 2019

 Coil Coating
 práškové lakování

 ostatní materiály
 povrch hladký – zakázková

 výroba
 zakázková výroba

Podrobné vysvětlení symbolů najdete v informační části ceníku (viz strana 8).

























ODVODNĚNÍ – SVODY A ŽLABY

Půlkulatý žlab	74
Hranatý žlab	80
Nástřešní žlab	84
Kruhový svod	86
Hranatý svod	96
Speciální příslušenství	98

ODVODNĚNÍ – SVODY A ŽLABY · P.10



Půlkulatý žlab	102
Hranatý žlab	108
Nástřešní žlab	110
Kruhový svod	112
Hranatý svod	118
Speciální příslušenství	120



NÁZEV VÝROBKU	INFORMACE	ROZMĚRY	MJ	CENA	B	01 tmavě hnědá	02 antracitová	07 světle šedá	03 černá	04 cihlově červená	05 tmavě červená	06 mechově zelená	08 zinkově šedá	10 přefa bílá	11 ořšková	12 stříbrná metalíza	13 přírodní hliník	OSTATNÍ	
PŮLKULATÝ ŽLAB (3 m) S OCHRANNOU FÓLIÍ 	<ul style="list-style-type: none"> · Rozměry dle EN 612. · S návalkou na přední a vodní drážkou na zadní straně. · Tloušťka materiálu: 0,7 mm. 	250	1 m	169,70 166,70	15 m	572212	572216	572219	572234	572241	572223	572240	572249	572217	572251	572254		572213	
		280	1 m	175,10 170,90	15 m	572208	572220	572203	572235	572215	572224	572227	572229	572214	572252	572255		572206	
		333	1 m	181,50 178,30	15 m	572207	572218	572202	572236	572211	572225	572228	572230	572221	572253	572250		572201	
		400	1 m	338,50 335,40	15 m	572209	572210	572204				572260		572262	572261	572263		572205	
PŮLKULATÝ ŽLAB (6 m) S OCHRANNOU FÓLIÍ 	<ul style="list-style-type: none"> · Rozměry dle EN 612. · S návalkou na přední a vodní drážkou na zadní straně. · Tloušťka materiálu: 0,7 mm. 	250	1 m	169,70 166,70	30 m	572012	572016	572019	572057	572041	572023	572040	572049	572017	572052	572055		572013	
		280	1 m	175,10 170,90	30 m	572008	572020	572003	572058	572015	572024	572027	572050	572014	572053	572056		572006	
		333	1 m	181,50 178,30	30 m	572007	572018	572002	572059	572011	572025	572028	572030	572021	572054	572051		572001	
		400	1 m	338,50 335,40	30 m	572009	572010	572004				572060		572062	572061	572063		572005	
ŽLABOVÝ HÁK 250 	<ul style="list-style-type: none"> · Bez upevňovacího materiálu. · Rozměry žlabových háků: Viz část Technické informace. 	250; 23 × 7	1 ks	116,10 114,30	30 ks	521020	521030	521040	521071	521042	521045	521041	521062	521031	521063	521068		521019	
		250 kr.; 23 × 7	1 ks	104,60 101,90	30 ks	521240	521241	521242	521251	521245	521246	521244	521247	521243	521249	521250		521092	
ŽLABOVÝ HÁK 280 	<ul style="list-style-type: none"> · Bez upevňovacího materiálu. · Rozměry žlabových háků: Viz část Technické informace. 	280; 28 × 7	1 ks	121,10 117,60	30 ks	521010	521014	521006	521072	521022	521044	521023	521061	521021	521064	521069		521005	
		280 kr.; 28 × 7	1 ks	108,90 106,40	30 ks	521220	521221	521222	521231	521225	521226	521224	521227	521223	521229	521230		521091	
		280 prodl.; 28 × 7	1 ks	188,90 184,70	30 ks	521052	521051	521053	521074	521056	521047	521055	521048	521054	521066	521070		521050	
ŽLABOVÝ HÁK 333 	<ul style="list-style-type: none"> · Bez upevňovacího materiálu. · Rozměry žlabových háků: Viz část Technické informace. 	333; 28 × 7	1 ks	123,00 118,70	30 ks	521009	521012	521002	521073	521018	521043	521024	521032	521017	521065	521211		521001	
		333 kr.; 28 × 7	1 ks	110,80 107,50	30 ks	521200	521201	521202	521215	521205	521206	521204	521208	521203	521214	521213		521090	
		333 prodl.; 28 × 7	1 ks	191,50 186,70	30 ks	521011	521013	521008	521075	521026	521046	521025	521033	521027	521067	521212		521007	
ŽLABOVÝ HÁK 400 	<ul style="list-style-type: none"> · Bez upevňovacího materiálu. · Rozměry žlabových háků: Viz část Technické informace. 	400; 30 × 7	1 ks	156,40 154,50	20 ks	521015	521016	521004				521080		521082	521081	521083		521003	
ŽLABOVÝ HÁK ZPEVNĚNÝ 	<ul style="list-style-type: none"> · Bez upevňovacího materiálu. 	280; 23 × 7	1 ks	253,00 220,60	10 ks	♦	♦	♦	♦	♦	♦	♦	♦	♦	♦	♦		522081	
		333; 23 × 7	1 ks	175,70 173,60	20 ks	522003	522004	522002	522016	522008	522005	522009	522010	522007	522015	522014		522001	
		333 kr.; 23 × 7	1 ks	168,90 165,80	20 ks	522022	522021	♦	♦	♦	♦	♦	♦	♦	♦	♦	♦		522020
		400; 23 × 7	1 ks	183,10 178,40	20 ks	522062	522063	522064				522065		522067	522066	522068		522061	
HORSKÝ HÁK PŘETOČENÝ (ŠVÝCARSKÝ) 	<ul style="list-style-type: none"> · Bez upevňovacího materiálu. 	333; 23 × 7	1 ks	175,70 173,60	20 ks	522051	522052	522053										522050	



NÁZEV VÝROBKU	INFORMACE	ROZMĚRY	MJ	CENA	B	01 tmavě hnědá	02 antracitová	07 světle šedá	03 černá	04 cihlově červená	05 tmavě červená	06 mechově zelená	08 zinkově šedá	10 přefa bílá	11 oříšková	12 stříbrná metalíza	13 přírodní hliník	OSTATNÍ		
ŽLABOVÝ HÁK ŘÍMSOVÝ  <ul style="list-style-type: none"> Bez upevňovacího materiálu. 		250; 28 × 7	1 ks	129,90 127,60	20 ks	521560	521561	521562												
		280; 28 × 7	1 ks	108,60 106,40	20 ks	521520	521521	521522	521531	521525	521526	521524	521528	521523	521529	521530			521503	
		333; 28 × 7	1 ks	111,50 109,00	20 ks	521535	521536	521537	521548	521540	521541	521539	521544	521538	521547	521546			521501	
HŘEBÍK PRO ŽLABOVÝ HÁK  <ul style="list-style-type: none"> Materiál: Žárově pozinkovaná ocel. Cca 80 ks/kg. 		5,0 × 80 mm	1 kg	165,00	5 kg														350670	
ČELO ŽLABU  <ul style="list-style-type: none"> Oboustranně použitelné. 		250	1 ks	40,50 35,90	50 ks	517015	517020	517025	517045	517026	517027	517024	517037	517021	517042	517043				517022
		280	1 ks	41,30 37,00	50 ks	517003	517005	517004	517046	517017	517028	517018	517038	517016	517041	517044				517001
		333	1 ks	45,70 41,00	50 ks	517002	517008	517007	517047	517014	517029	517019	517030	517013	517040	517039				517006
		400	1 ks	56,50 50,80	50 ks	517011	517012	517010					517050		517052	517051	517053			
KULATÉ ČELO ŽLABU  <ul style="list-style-type: none"> Oboustranně použitelné. POZOR! Barvy černá, cihlově červená, tmavě červená, mechově zelená, zinkově šedá, přefa bílá, oříšková a stříbrná metalíza se vyrábějí pouze na zakázku. Dodací lhůta na vyžádání. 		333	1 ks	302,10	4 ks	617007	617005	617006	◇	◇	◇	◇	◇	◇	◇	◇	◇		617004	
LEPENÉ ČELO ŽLABU  <ul style="list-style-type: none"> Oboustranně použitelné. 		333	1 ks	488,20 470,60	2 ks	◇	◇	◇											◇	
ROH ŽLABU 90° (VNITŘNÍ)  <ul style="list-style-type: none"> Jiný úhel na poptání. 		250	1 ks	445,70 439,30	4 ks	518034	518046	518060	518091	518062	518063	518061	518068	518048	518081	518087				518032
		280	1 ks	464,10 458,70	4 ks	518002	518024	518006	518093	518038	518058	518040	518066	518036	518083	518089				518007
		333	1 ks	469,40 462,90	4 ks	518001	518009	518005	518095	518030	518044	518042	518051	518028	518085	518080				518004
		400	1 ks	634,30 629,00	2 ks	518023	518026	518008					518204		518206	518205	518207			
ROH ŽLABU 90° (VNĚJŠÍ)  <ul style="list-style-type: none"> Jiný úhel na poptání. 		250	1 ks	445,70 439,30	4 ks	518035	518047	518070	518092	518072	518064	518071	518067	518049	518082	518088				518033
		280	1 ks	464,10 458,70	4 ks	518012	518025	518011	518094	518039	518059	518041	518065	518037	518084	518090				518010
		333	1 ks	469,40 462,90	4 ks	518015	518016	518014	518096	518031	518045	518043	518050	518029	518086	518079				518013
		400	1 ks	634,30 629,00	2 ks	518022	518027	518018					518200		518202	518201	518203			
KULATÝ KOTLÍK 250 		250 × Ø 60	1 ks	430,70 388,70	4 ks	519121	519122	519123												519120
		250 × Ø 80	1 ks	330,50 324,80	5 ks	519028	519040	519046	519091	519048	519053	519047	519058	519041	519073	519079				519027
KULATÝ KOTLÍK 280 		280 × Ø 80	1 ks	344,50 338,20	10 ks	519020	519022	519021	519092	519031	519050	519035	519059	519029	519074	519080				519010
		280 × Ø 100	1 ks	349,20 342,70	10 ks	519015	519017	519001	519093	519032	519051	519036	519060	519030	519075	519081				519011



MJ měrná jednotka
B balení

** cena na vyžádání







 výrobní novinka 2020
 výrobní novinka 2019







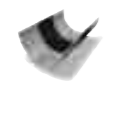

 Coil Coating
 práškové lakování

 ostatní materiály
 povrch hladký – zakázková

 výroba
 zakázková výroba



Podrobné vysvětlení symbolů najdete v informační části ceníku (viz strana 8).

NÁZEV VÝROBKU	INFORMACE	ROZMĚRY	MJ	CENA	B	01 tmavě hnědá	02 antracitová	07 světle šedá	03 černá	04 cihlově červená	05 tmavě červená	06 mechově zelená	08 zinkově šedá	10 prefa bílá	11 ořšková	12 stříbrná metalíza	13 přírodní hliník	OSTATNÍ		
KULATÝ KOTLÍK 333 ▲		333 × Ø 80	1 ks	341,00 337,00	10 ks	519064	519065	519066	519094	519069	519070	519068	519071	519067	519076	519082		519063		
		333 × Ø 100	1 ks	352,10 345,10	10 ks	519013	519002	519004	519095	519026	519049	519037	519042	519025	519077	519062		519012		
		333 × Ø 120	1 ks	410,30 405,50	5 ks	519014	519016	519006	519096	519034	519052	519038	519061	519033	519078	519083		519007		
KULATÝ KOTLÍK 400 ▲		400 × Ø 120	1 ks	469,20 463,60	3 ks	519018	519023	519005				519084		519086	519085	519087		519008		
		400 × Ø 150	1 ks	813,70 808,60	1 ks	519019	519024	519003											519009	
ŠIKMÉ VYÚSTĚNÍ ŽLABU ▲		· Oboustranně použitelné.	250, 280, 333 × Ø 80	1 ks	675,50 669,60	2 ks	520012	520006	520011	520042	520016	520023	520017	520025	520015	520037	520040		520010	
			280, 333 × Ø 100	1 ks	693,90 688,80	2 ks	520007	520001	520003	520043	520014	520022	520018	520030	520013	520038	520036		520004	
			333, 400 × Ø 120	1 ks	844,50 838,80	2 ks	520008	520009	520002	520044	520019	520024	520021	520026	520020	520039	520041		520005	
ŽLABOVÁ DILATACE S NÁVALKOU A KRYTEM GUMY ■ ●		· Materiál: hliník a EPDM guma. · Dilatace: přírodní hliník. · V objednávce uveďte číslo položky u požadovaného rozměru (viz sloupec Ostatní) a také číslo položky pro požadovanou barvu záslepky.	250	1 ks	629,00	6 ks	547050	547051	547052	547012	547055	547056	547054	547049	547053	547019	547016	547057	547010	
			280	1 ks	678,40	6 ks	547040	547041	547042	547013	547045	547046	547044	547048	547043	547017	547015	547047	547002	
			333	1 ks	787,60	6 ks	547020	547021	547022	547014	547024	547030	547023	547028	547025	547018	547032	547031	547001	
			400	1 ks	967,70	6 ks	547035	547036	547037				547090		547092	547091	547093	547038	547003	
ŽLABOVÁ DILATACE BEZ NÁVALKY A KRYTU GUMY ●		· Materiál: hliník a EPDM guma. · Pro dodatečnou montáž.	250	1 ks	427,60	6 ks													547102	
			280	1 ks	489,70	6 ks														547101
			333	1 ks	596,80	6 ks														547100
			400	1 ks	732,00	6 ks														547103
OKAPOVÝ PLECH POVRCH HLADKÝ ■		230 × 2 000 × 0,7 mm	1 m	169,60	—	563005	563004	563001	563017	563007	563006	563011	563013	563012	563016	563015	563002			
ZPEVŇUJÍCÍ PRVEK ŽLABU PRO HLINÍKOVÉ ŽLABY ▲		· Pro hliníkové žlaby 250–400.	4 × 25 × 427 mm	1 ks	126,50 122,40	10 ks	537045	537046	537048									537044		

NÁZEV VÝROBKU	INFORMACE	ROZMĚRY	MJ	CENA	B	01 tmavě hnědá	02 antracitová	07 světle šedá	03 černá	04 cihlově červená	05 tmavě červená	06 mechově zelená	08 zinkově šedá	10 přefa bílá	11 oříšková	12 stříbrná metalíza	13 přírodní hliník	OSTATNÍ		
Hranatý žlab (3 m) ■	 · Rozměry dle EN 612. · S návalkou na přední a vodní drážkou na zadní straně. · Tloušťka materiálu: 0,7 mm. · Tloušťka materiálu: 1 mm (hranatý žlab 500).	250	1 m	301,80 295,00	6 m	573212	573211	573213						573216		573217				
		333	1 m	324,30 318,30	6 m	573203	573201	573202	573209	573205	573206	573204	573207	573208	573214	573215		573210		
		400	1 m	425,50 420,20	6 m	573232	573231	573233					573234		573236	573235	573237		573230	
		500	1 m	495,60 459,40	3 m	573311	573312	573313												573314
Hranatý žlab (6 m) ■	 · Rozměry dle EN 612. · S návalkou na přední a vodní drážkou na zadní straně. · Tloušťka materiálu: 0,7 mm. · Tloušťka materiálu: 1 mm (hranatý žlab 500).	250	1 m	301,80 295,00	12 m	573010	573011	573012						573025		573026		573009		
		333	1 m	324,30 318,30	12 m	573003	573007	573001	573013	573017	573019	573016	573015	573008	573023	573024		573002		
		400	1 m	425,50 420,20	12 m	573006	573014	573004					573030		573032	573031	573033		573005	
		500	1 m	495,60 459,40	6 m	573301	573302	573303												573304
Žlabový hák pro hranatý žlab ▲	 · Bez upevňovacího materiálu. · Rozměry žlabových háků: Viz část Technické informace .	250/23 × 7	1 ks	178,70 173,60	30 ks	525013	525014	525015						525040		525041		525012		
		333/28 × 7	1 ks	183,40 178,10	30 ks	525006	525007	525002	525021	525011	525017	525010	525018	525009	525019	525020		525001		
		400/30 × 7	1 ks	229,30 223,00	20 ks	525005	525008	525004					525022		525024	525023	525025		525003	
		500/35 × 7	1 ks	266,80 236,80	20 ks	525031	525032	525033												525030
Římsový hák pro hranatý žlab ▲	 · Bez upevňovacího materiálu.	250/28 × 7	1 ks	141,10 135,00	20 ks	525230	525231	525232						525234		525235		525200		
		333/28 × 7	1 ks	144,50 139,90	20 ks	525210	525211	525212	525220	525215	525216	525214	525217	525213	525218	525219		525201		
Hřebík pro žlabový hák ●	 · Materiál: žárově pozinkovaná ocel. · Cca 80 ks/kg.	5,0 × 80 mm	1 kg	165,00	5 kg													350670		
Čelo žlabu pro hranaté žlab ▲	 · Oboustranně použitelné.	250	1 ks	89,80 84,70	50 ks	540011	540012	540013						540022		540023		540009		
		333	1 ks	95,70 90,10	50 ks	540006	540007	540004	540021	540016	540017	540015	540018	540014	540019	540020		540003		
		400	1 ks	111,00 108,20	50 ks	540005	540008	540002					540024		540026	540025	540027		540001	
Čelo žlabu pro hranaté žlab 500 ▲ ◆		500 levé	1 ks	1 042,00 941,00	2 ks	540036	540037	540038										540035		
		500 pravé	1 ks	1 042,00 941,00	2 ks	540031	540032	540033											540030	
Roh hranatého žlabu 90° (vnější) ▲	 · Jiný úhel na poptání.	250	1 ks	775,90 770,50	4 ks	524022	524023	524024						524070		524071		524021		
		333	1 ks	811,20 805,80	4 ks	524010	524011	524009	524042	524029	524033	524027	524035	524025	524038	524040		524008		
		400	1 ks	901,20 894,80	2 ks	524014	524015	524013					524082		524084	524083	524085		524012	
		500	1 ks	2 189,00 2 049,00	2 ks	524051	524052	524053												524050

MJ měrná jednotka
B balení

** cena na vyžádání





 výrobní novinka 2020
 výrobní novinka 2019







■ Coil Coating
▲ práškové lakování

● ostatní materiály
○ povrch hladký – zakázková









◆ výroba
◇ zakázková výroba









Podrobné vysvětlení symbolů najdete v informační části ceníku (viz strana 8).

NÁZEV VÝROBKU	INFORMACE	ROZMĚRY	MJ	CENA	B	01 tmavě hnědá	02 antracitová	07 světle šedá	03 černá	04 cihlově červená	05 tmavě červená	06 mechově zelená	08 zinkově šedá	10 prefa bílá	11 oříšková	12 stříbrná metalíza	13 přírodní hliník	OSTATNÍ	
ROH HRANATÉHO ŽLABU 90° (VNITŘNÍ) ▲	 · Jiný úhel na poptání.	250	1 ks	775,90 770,50	4 ks	524018	524019	524020						524080		524081		524017	
		333	1 ks	811,20 805,80	4 ks	524004	524007	524003	524041	524030	524034	524028	524036	524026	524037	524039		524002	
		400	1 ks	901,20 894,80	2 ks	524001	524016	524006				524086		524088	524087	524089		524005	
		500 ◆	1 ks	2 189,00 2 049,00	2 ks	524061	524062	524063										524060	
HRANATÝ KOTLÍK ▲		250 × Ø 80	1 ks	586,10 579,80	6 ks	548015	548016	548017						548050		548051		548013	
		333 × Ø 100	1 ks	649,30 644,00	10 ks	548006	548007	548004	548008	548020	548022	548019	548023	548018	548024	548025	548025		548003
		400 × Ø 120	1 ks	911,90 905,60	6 ks	548005	548012	548002				548060		548062	548061	548063		548001	
		500 × Ø 120 ◆	1 ks	1 923,00 1 800,00	1 ks	548041	548042	548043										548040	
		500 × Ø 150 ◆	1 ks	1 923,00 1 800,00	1 ks	548031	548032	548033										548030	
ŽLABOVÁ DILATACE HRANATÁ S NÁVALKOU A KRYTEM GUMY ■ ●	 · Materiál: hliník a EPDM guma. · Dilatace: přírodní hliník. · V objednávce uveďte číslo položky u požadovaného rozměru (viz sloupec Ostatní) a také číslo položky pro požadovanou barvu záslepky.	250	1 ks	629,00	6 ks	547080	547081	547082						547087		547088	547083	547011	
		333	1 ks	787,60	6 ks	547060	547061	547062	547086	547065	547067	547064	547068	547063	547069	547085	547066	547008	
		400	1 ks	967,70	6 ks	547070	547071	547072				547095		547097	547096	547098	547073	547009	
ŽLABOVÁ DILATACE HRANATÁ BEZ NÁVALKY A KRYTU GUMY ●	 · Materiál: hliník a EPDM guma. · Pro dodatečnou montáž.	250	1 ks	427,60	6 ks													547106	
		333	1 ks	596,80	6 ks														547105
		400	1 ks	732,00	6 ks														547104
OKAPOVÝ PLECH POVRCH HLADKÝ ■		230 × 2 000 × 0,7 mm	1 m	169,60	—	563005	563004	563001	563017	563007	563006	563011	563013	563012	563016	563015	563002		

NÁZEV VÝROBKU	INFORMACE	ROZMĚRY	MJ	CENA	B	01 tmavě hnědá	02 antracitová	07 světle šedá	03 černá	04 cihlově červená	05 tmavě červená	06 mechově zelená	08 zinkově šedá	10 prefa bílá	11 ořísková	12 stříbrná metalíza	13 přírodní hliník	OSTATNÍ	
NÁSTŘEŠNÍ ŽLAB POVRCH HLADKÝ ■	 <ul style="list-style-type: none"> · S ochrannou fólií. · S kulatou návalkou. · POZOR! Zohlednit minimální sklon střechy. 	700 × 1,00 mm délka: 6 m	1 m	547,00	30 m	575005	575006	575001		575010	575011	575008	575012	575009					
				541,20															
HÁK PRO NÁSTŘEŠNÍ ŽLAB ▲	 <ul style="list-style-type: none"> · Bez upevňovacího materiálu. 	28 × 7 mm	1 ks	258,30	20 ks	523005	523006	523004		523009	523010	523008	523011	523007					
				252,90															
HŘEBÍK PRO ŽLABOVÝ HÁK ●	 <ul style="list-style-type: none"> · Materiál: Zárově pozinkovaná ocel. · Cca 80 ks/kg. 	5,0 × 80 mm	1 kg	165,00	5 kg														350670
ČELO K NÁSTŘEŠNÍMU ŽLABU ▲	 <ul style="list-style-type: none"> · Možno rozdělit na levé a pravé čelo. 	—	1 ks	872,20	1 ks	517301	517302	517303		517304	517305	517306	517307	517308					
				862,60															
VYÚSTĚNÍ NÁSTŘEŠNÍHO ŽLABU ▲		Ø 100	1 ks	730,90	1 ks	520201	520202	520203		520206	520207	520204	520208	520205					
				725,60															
DILATACE NÁSTŘEŠNÍHO ŽLABU ●	 <ul style="list-style-type: none"> · Materiál: hliník a EPDM guma. · Nekonečná; typ GS. · Slouží k vyrovnání dilatací. 	6 000 × 375 mm	1 m	1 793,00	1 ks														580001



ODVODNĚNÍ – SVODY A ŽLABY



NÁZEV VÝROBKU	INFORMACE	ROZMĚRY	MJ	CENA	B	01 tmavě hnědá	02 antracitová	07 světle šedá	03 černá	04 cihlově červená	05 tmavě červená	06 mechově zelená	08 zinkově šedá	10 prefa bílá	11 oříšková	12 stříbrná metalíza	13 přírodní hliník	OSTATNÍ			
KRUHOVÝ SVOD ▲	 <ul style="list-style-type: none"> · Svařovaný. · Tloušťka materiálu: 0,7 mm. 	∅ 60 × 3 000 mm	1 m	336,80	3 m	574062	574063	574064													
				310,60																	
KRUHOVÝ SVOD S OCHRANNOU FÓLIÍ ■	 <ul style="list-style-type: none"> · Tloušťka materiálu: 0,7 mm. 	∅ 80 × 3 000 mm	1 m	235,70	60 m	574009	574015	574013													
				235,70				574044	574021	574027	574024	574036	574020	574039	574042					574012	
				227,20																	
		∅ 100 × 3 000 mm	1 m	243,20	39 m	243,20	574003	574001	574006												
				234,70				574045	574019	574028	574025	574030	574018	574040	574038					574005	
		∅ 120 × 3 000 mm	1 m	378,30	24 m	378,30	574010	574011	574004												
				368,60				574046	574023	574029	574026	574037	574022	574041	574043						574007
514,40						574014	574017	574002													
∅ 150 × 3 000 mm	1 m	504,70	18 m	504,70															574008		
KRUHOVÝ SVOD (TLOUŠŤKA: 1,6 mm) ▲	 <ul style="list-style-type: none"> · Lisovaný profil (1,6 mm). · Vč. vhodného hrdlového spoje. 	∅ 100 × 2 950 mm	1 ks	1 770,10	1 ks	◆	◆	◆	◆	◆	◆	◆	◆	◆	◆	◆	◆				
				1 711,40															668420		
OBJÍMKA PRO KRUHOVÝ SVOD ▲	 <ul style="list-style-type: none"> · Se závitem M10 bez trnu. · S pevnou maticí. 	∅ 60	1 ks	159,70	2 ks	529671	529672	529673													
				147,10																	529670
		∅ 80	1 ks	115,80	25 ks	115,80	529601	529602	529603	529611	529605	529606	529604	529608	529607	529610	529609	529609			529600
				112,50																	
		∅ 100	1 ks	118,90	25 ks	118,90	529621	529622	529623	529631	529625	529626	529624	529628	529627	529630	529629	529629			529620
				115,80																	
		∅ 120	1 ks	143,60	25 ks	143,60	529641	529642	529643	529651	529645	529646	529644	529648	529647	529650	529649	529649			529640
137,20																					
∅ 150	1 ks	190,70	15 ks	190,70	529660	529661	529662												529207		
ZAÚSTĚNÍ SVODU DO KANALIZACE S OTVOREM NA ČIŠTĚNÍ ▲	 <ul style="list-style-type: none"> · Vnější strana práškově lakovaná. · Vnitřní strana: potažená melaminovou pryskyřicí. · Vč. těsnění. · Tloušťka materiálu: – 2 mm (∅ 80 a ∅ 100). – 2,3 mm (∅ 120). 	∅ 80 × 1 000 mm	1 ks	1 739,00	1 ks	668113	668114	668115	668124	668118	668119	668117	668121	668116	668122	668123	668123		668110		
		∅ 100 × 1 000 mm	1 ks	1 927,00	1 ks	1 927,00	668130	668131	668132	668143	668135	668136	668134	668138	668133	668142	668141	668141		668111	
		∅ 120 × 1 000 mm	1 ks	3 967,00	1 ks	3 967,00	668150	668151	668152	668161	668155	668156	668154	668158	668153	668159	668160	668160		668112	
OBJÍMKA K ZAÚSTŮVACÍMU KANALIZAČNÍMU SVODU ▲	 <ul style="list-style-type: none"> · Se závitem M10 bez trnu. · Materiál: pozinkovaná ocel. 	∅ 80	1 ks	189,30	15 ks	668300	668301	668302	668310	668304	668307	668306	668305	668303	668308	668309	668309		668103		
		∅ 100	1 ks	195,90	15 ks	668320	668321	668322	668330	668324	668327	668326	668325	668323	668328	668329	668329		668104		
		∅ 120	1 ks	205,40	15 ks	668340	668341	668342	668350	668344	668347	668346	668345	668343	668348	668349	668349		668105		
		 ∅ 60/115	1 ks	140,90	20 ks	140,90	537305	537306	537307											537304	
PŘECHODKA NA ZAÚSTĚNÍ SVODU ▲		∅ 80/115	1 ks	144,70	20 ks	537210	537211	537212	537259	537215	537216	537214	537248	537213	537252	537256	537256		537300		
		∅ 100/115	1 ks	149,40	20 ks	537220	537221	537222	537260	537225	537217	537224	537227	537223	537253	537250	537250		537301		
		∅ 100/150	1 ks	168,10	10 ks	537230	537231	537232	537261	537235	537218	537234	537237	537233	537254	537251	537251		537302		
		∅ 120/150	1 ks	162,30	10 ks	537240	537241	537242	537262	537245	537219	537244	537249	537243	537255	537258	537258			537303	
				197,50																	
		∅ 120/150	1 ks	191,60	10 ks	191,60															
TRN SE ZÁVITEM M10 ●	 <ul style="list-style-type: none"> · Materiál: žárově pozinkovaná ocel. · Samořezný závit (do zdiva není nutná hmoždinka). · K dostání i jednotlivě. · POZOR! Předvrtat vrtákem ∅ 5 mm. 	délka: 195 mm	1 ks	69,70	100 ks														345015		



NÁZEV VÝROBKU	INFORMACE	ROZMĚRY	MJ	CENA	B	01	02	07	03	04	05	06	08	10	11	12	13	OSTATNÍ	
						tmavě hnědá	antracitová	světle šedá	černá	cihlově červená	tmavě červená	mechově zelená	zinkově šedá	prefa bílá	oříšková	stříbrná metalíza	přírodní hliník		
KRYTKA TRNU OBJÍMKY ●	 · Materiál: plast. · Barva: šedá.	—	1 ks	8,30	25 ks													529502	
TRN K OBJÍMCE ●	 · Materiál: žárově pozinkovaná ocel. · Vč. plastové krytky. · Barva krytky: šedá. · Pro montáž bez hmoždinky.	140 mm	1 ks	29,90	25 ks													345020	
		330 mm	1 ks	63,00	25 ks														345022
TRN K OBJÍMCE PRO HMOŽDINKU Ø 10 PRO PROSTUP TEPELNOU IZOLACÍ ●	 · Materiál: žárově pozinkovaná ocel. · Vč. plastové krytky. · Barva krytky: šedá. · Vhodný pro hmoždinky Ø 10 mm pro prostup tepelnou izolací.	140 mm	1 ks	29,90	25 ks													345030	
		200 mm	1 ks	46,50	25 ks														345031
		330 mm	1 ks	63,00	25 ks														345032
HMOŽDINKA Ø 10 PRO PROSTUP TEPELNOU IZOLACÍ ●	 · Materiál: plast. · Pro tepelné izolace 50–200 mm. · Montážní hloubka: min. 70 mm. · Vhodná k trnům k objímce pro hmoždinky Ø 10 mm pro prostup tepelnou izolací. · POZOR! Předvrtat vrtákem Ø 10 mm.	Ø 10 × 120 mm	1 ks	22,50	25 ks													345040	
		Ø 10 × 180 mm	1 ks	27,00	25 ks														345041
		Ø 10 × 280 mm	1 ks	30,50	25 ks														345042
DRŽÁK OBJÍMKY PRO ZATEPLOVACÍ SYSTÉMY ●	 · Materiál: ušlechtilá ocel a plast. · Držák tepelné izolace. · Vč. upevňovacího materiálu (hmoždinka Ø 8 × 90 mm, šroub Ø 8 × 100 mm) a krytky.	100–180 mm	1 ks	1 483,00	4 ks													420305	
		180–260 mm	1 ks	1 522,00	4 ks														420306
MONTÁŽNÍ DESKA NA STĚNU ▲	 · Bez upevňovacího materiálu. · Se závitem M10 a maticí.	—	1 ks	181,20	6 ks	529302	529303	529304	529312	529305	529306	529307	529308	529309	529311	529310			
				181,20														529301	
GUMOVÉ TĚSNĚNÍ ●	 · Materiál: guma. · Pro napojení svodu a hrdla HT/KG roury.	Ø 100 mm	1 ks	141,40	1 ks													150052	
HRDLO ŽLABU K NALEPENÍ ▲	 · Vhodné pro svod Ø 60. · Lze použít i jako pojistný přeпад pro PREFA sběrný kotlík.	Ø 58 mm	1 ks	290,40	1 ks	519201	519202	519203											
				264,10														519200	
HRDLOVÝ SPOJ ▲	 · Vhodný pro kruhový svod i kruhový svod s ochrannou fólií.	Ø 60 mm	1 ks	144,60	2 ks	527370	527371	527372										527304	
		Ø 80 mm	1 ks	129,30	2 ks	527310	527311	527312	527320	527313	527314	527315	527316	527317	527319	527318		527300	
		Ø 100 mm	1 ks	124,20	2 ks	527330	527331	527332	527340	527333	527334	527335	527336	527337	527339	527338		527301	
		Ø 100 mm	1 ks	135,40	2 ks	527330	527331	527332	527340	527333	527334	527335	527336	527337	527339	527338		527301	
		Ø 100 mm	1 ks	129,80	2 ks	527330	527331	527332	527340	527333	527334	527335	527336	527337	527339	527338		527301	
PŘECHODNÝ KUS POSUVNÝ ▲	 · Horní napojení vhodné pro PREFA svody s ochrannou fólií (Ø 80 nebo Ø 100) a PREFA svody o tloušťce 1,6 mm. · Spodní napojení vhodné pro napojení na HT/KG rouru vel. 110 a PREFA zaústění svodu. · Celková výška: 250 mm.	Ø 80 mm	1 ks	998,00	1 ks	◇	537321	◇	537322	◇	◇	◇	◇	◇	◇	◇	537323		
				947,10														537320	
		Ø 100 mm	1 ks	1 007,00	1 ks	◇	537341	◇	537342	◇	◇	◇	◇	◇	◇	◇	◇	537343	
				955,50															537340



MJ měrná jednotka
B balení

** cena na vyžádání







 výrobní novinka 2020
 výrobní novinka 2019

 Coil Coating
 práškové lakování

 ostatní materiály
 povrch hladký – zakázková



 výroba
 zakázková výroba



Podrobné vysvětlení symbolů najdete v informační části ceníku (viz strana 8).



NÁZEV VÝROBKU	INFORMACE	ROZMĚRY	MJ	CENA	B	01 tmavě hnědá	02 antracitová	07 světle šedá	03 černá	04 cihlově červená	05 tmavě červená	06 mechově zelená	08 zinkově šedá	10 prefa bílá	11 oříšková	12 stříbrná metalíza	13 přírodní hliník	OSTATNÍ	
KOLENO 72° ▲ 		∅ 60 mm	1 ks	313,70 287,30	1 ks	526251	526252	526253											526250
		∅ 80 mm	1 ks	252,90 247,60	8 ks	526012	526015	526013	526088	526020	526027	526023	526069	526019	526078	526084			526005
		∅ 100 mm	1 ks	272,90 266,80	8 ks	526003	526006	526008	526089	526018	526026	526024	526033	526017	526079	526077			526007
		∅ 120 mm	1 ks	425,60 421,20	4 ks	526004	526011	526002	526090	526022	526028	526025	526072	526021	526080	526085			526001
		∅ 150 mm	1 ks	770,20 764,10	1 ks	526014	526016	526010											526009
KOLENO 85° ▲ 		∅ 60 mm	1 ks	338,20 317,40	1 ks	◆	◆	◆											526270
		∅ 80 mm	1 ks	376,10 354,70	8 ks	526310	526311	526312	526319					526313					526070
		∅ 100 mm	1 ks	405,80 382,50	8 ks	526300	526301	526302	526309					526303					526071
		∅ 120 mm	1 ks	619,80 587,30	3 ks	526320	526321	526322											526076
KOLENO 40° ▲ 		∅ 60 mm	1 ks	227,50 222,00	1 ks	◆	◆	◆											526230
		∅ 80 mm	1 ks	260,60 255,60	12 ks	526050	526051	526053	526091	526059	526064	526056	526073	526052	526081	526086			526035
		∅ 100 mm	1 ks	294,00 289,90	6 ks	526044	526045	526054	526092	526060	526062	526057	526040	526046	526082	526075			526036
		∅ 120 mm	1 ks	452,80 448,00	3 ks	526047	526048	526055	526093	526061	526063	526058	526074	526049	526083	526087			526037
SOKLOVÉ KOLENO PŘESAĤ: 60 mm ▲ 	· ∅ 150 mm není tažen z roury, nýbrž svařený.	∅ 80 mm	1 ks	437,50 432,30	2 ks	527013	527014	527012	527045	527020	527027	527023	527036	527019	527039	527042			527011
		∅ 100 mm	1 ks	448,10 442,40	8 ks	527001	527003	527010	527046	527018	527026	527024	527030	527017	527040	527038			527009
		∅ 120 mm	1 ks	579,70 573,30	4 ks	527002	527004	527008	527047	527022	527028	527025	527037	527021	527041	527043			527007
		∅ 150 mm	1 ks	1 049,00 1 049,00	1 ks	527016	527015	527006											527005
SOKLOVÉ KOLENO PŘESAĤ: 30 mm ▲ 		∅ 100 mm	1 ks	472,30 438,50	8 ks	◆	◆	◆	◆	◆	◆	◆	◆	◆	◆	◆	◆		527400
SBĚRNÝ KOTLÍK S KRUHOVÝM VÝÚSTĚNÍM ▲ 	· Hloubka/šířka/výška: 220/220/330 mm. · Výška bez hrdla: cca 280 mm. · Návalka na 3 stranách. · Excentrické umístění hrdla (vzdálenost od zadní stěny: 30 mm). · Tloušťka materiálu: 0,8 mm.	∅ 80 mm	1 ks	4 450,00 4 444,00	2 ks	550100	550101	550102	550110	550104	550105	550103	550107	550106	550109	550108			550005
		∅ 100 mm	1 ks	4 643,00 4 577,00	2 ks	550120	550121	550122	550130	550124	550125	550123	550127	550126	550129	550128			550006
		∅ 120 mm	1 ks	4 774,00 4 769,00	2 ks	550140	550141	550142	550150	550144	550145	550143	550147	550146	550149	550148			550007
		∅ 150 mm	1 ks	5 156,00 5 152,00	2 ks	550160	550161	550162											550008
SBĚRNÝ KOTLÍK KULATÝ ▲ 	· Hloubka/šířka/výška: 170/180/245 mm. · Výška bez hrdla: cca 185 mm. · Excentrické umístění hrdla (vzdálenost od zadní stěny: 30 mm). · Tloušťka materiálu: 0,8 mm.	∅ 100 mm	1 ks	4 450,00 4 379,00	1 ks	550220	550221	550222											550009



MJ měrná jednotka
B balení

** cena na vyžádání









 výrobní novinka 2020
 výrobní novinka 2019

 Coil Coating
 práškové lakování

 ostatní materiály
 povrch hladký – zakázková



 výroba
 zakázková výroba



Podrobné vysvětlení symbolů najdete v informační části ceníku (viz strana 8).



NÁZEV VÝROBKU	INFORMACE	ROZMĚRY	MJ	CENA	B	01 tmavě hnědá	02 antracitová	07 světle šedá	03 černá	04 cihlově červená	05 tmavě červená	06 mechově zelená	08 zinkově šedá	10 přesná bílá	11 oříšková	12 stříbrná metalíza	13 přírodní hliník	OSTATNÍ	
LAPAČ LISTÍ ▲	 · Materiál: pozinkovaná ocel.	Ø 80–120 mm	1 ks	289,00	25 ks	537060												537008	
FASÁDNÍ KOTLÍK SE ZAÚSTĚNÍM ▲	 · Celková výška: 520 mm (pohledová výška: 470 mm). · Tloušťka materiálu: 1,2 mm. · Vč. EPDM těsnění. · Kónicita: 3°. · Ø 100 mm: vhodný pro HT rouru vel. 110. · Ø 120 mm: vhodný pro HT rouru vel. 125.	Ø 100 mm	1 ks	4 566,00 4 490,00	1 ks	553011	553012	553013	553021	553014	553015	553016	553017	553018	553020	553019		553010	
		Ø 120 mm	1 ks	5 810,00 5 652,00	1 ks	◇	553032	◇	◇	◇	◇	◇	◇	◇	553038	◇	◇		553030
SBĚRAČ DEŠŤOVÉ VODY ▲	 · Vč. hadice a napojovacích kusů. · Závit: Ø 19 mm. · Délka hadice: 250 mm.	Ø 80 mm	1 ks	2 299,00 2 291,00	1 ks	539221	539222	539223	539232	539226	539227	539225	539229	539224	539230	539231		539220	
		Ø 100 mm	1 ks	2 344,00 2 337,00	1 ks	539201	539202	539203	539214	539206	539207	539205	539209	539204	539213	539212		539200	
		Ø 120 mm	1 ks	4 016,00 4 010,00	1 ks	539241	539242	539243	539252	539246	539247	539245	539249	539244	539250	539251		539240	
DEŠŤOVÁ KLAPKA ▲	 · Délka: 400 mm. · S integrovaným vyjímatelným lapačem listí.	Ø 80 mm	1 ks	800,80 794,60	1 ks	539010	539012	539011	539027	539016	539023	539019	539025	539015	539037	539040		539009	
		Ø 100 mm	1 ks	896,00 890,30	1 ks	539005	539007	539001	539028	539014	539022	539020	539030	539013	539038	539036		539002	
		Ø 120 mm	1 ks	1 068,00 1 062,00	1 ks	539006	539008	539003	539029	539018	539024	539021	539026	539017	539039	539041		539004	
NÁHRADNÍ MŘÍŽKA PRO DEŠŤOVOU KLAPKU ▲	 · Barva: tmavě hnědá.	Ø 80 mm	1 ks	495,90	1 ks													539089	
		Ø 100 mm	1 ks	495,90	1 ks														539090
		Ø 120 mm	1 ks	495,90	1 ks														539091
ODBOČKA KRUHOVÉHO SVODU Ø 80 ▲	 · Svod je falcovaný. · Hrdlo je přivařené. · Jiný sklon zaústění na poptání.	Ø 80 × 60 mm	1 ks	1 311,00 1 270,00	1 ks	542141	542142	542143										542140	
		Ø 80 × 80 mm	1 ks	1 534,00 1 529,00	2 ks	542020	542022	542019	542079	542033	542050	542028	542061	542023	542072	542067		542018	
ODBOČKA KRUHOVÉHO SVODU Ø 100 ▲	 · Svod je falcovaný. · Hrdlo je přivařené. · Jiný sklon zaústění na poptání.	Ø 100 × 60 mm	1 ks	1 327,00 1 285,00	1 ks	542121	542122	542123										542120	
		Ø 100 × 80 mm	1 ks	1 540,00 1 533,00	2 ks	542017	542021	542016	542078	542034	542051	542029	542062	542024	542073	542068		542015	
		Ø 100 × 100 mm	1 ks	1 575,00 1 568,00	2 ks	542012	542004	542002	542003	542035	542052	542030	542047	542025	542074	542066		542001	
ODBOČKA KRUHOVÉHO SVODU Ø 120 ▲	 · Svod je falcovaný. · Hrdlo je přivařené. · Jiný sklon zaústění na poptání.	Ø 120 × 80 mm	1 ks	1 576,00 1 570,00	1 ks	542039	542040	542041	542095	542043	542055	542044	542063	542042	542075	542069		542038	
		Ø 120 × 100 mm	1 ks	1 581,00 1 577,00	1 ks	542013	542014	542006	542045	542036	542053	542031	542064	542026	542076	542070		542005	
		Ø 120 × 120 mm	1 ks	1 767,00 1 761,00	1 ks	542010	542011	542008	542009	542037	542054	542032	542065	542027	542077	542071		542007	

MJ měrná jednotka
B balení

** cena na vyžádání

 výrobní novinka 2020
 výrobní novinka 2019









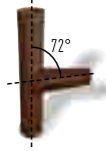

 Coil Coating
 práškové lakování

 ostatní materiály
 povrch hladký – zakázková

 výroba
zakázková výroba



Podrobné vysvětlení symbolů najdete v informační části ceníku (viz strana 8).



NÁZEV VÝROBKU	INFORMACE	ROZMĚRY	MJ	CENA	B	01 tmavě hnědá	02 antracitová	07 světle šedá	03 černá	04 cihlově červená	05 tmavě červená	06 mechově zelená	08 zinkově šedá	10 prefa bílá	11 oříšková	12 stříbrná metalíza	13 přírodní hliník	OSTATNÍ
ODBOČKA KRUHOVÉHO SVODU (KÓNICKÁ)  <ul style="list-style-type: none"> · Svod je falcovaný. · Hrdlo je přivařené. 	Ø 100 × 50–75 mm	1 ks	2 ks	1 620,00		542081	542082	542083	542091	542085	542086	542084	542088	542087	542090	542089		
				1 571,00														



NÁZEV VÝROBKU	INFORMACE	ROZMĚRY	MJ	CENA	B	01 tmavě hnědá	02 antracitová	07 světle šedá	03 černá	04 cihlově červená	05 tmavě červená	06 mechově zelená	08 zinkově šedá	10 přefa bílá	11 oříšková	12 stříbrná metalíza	13 přírodní hliník	OSTATNÍ	
HRANATÝ SVOD	 <ul style="list-style-type: none"> Lisovaný profil (1,6 mm). S průběžnou drážkou pro umístění přípevňovací svorky. Průmyslový vzor 14380. 	□ 100 mm délka: 3 000 mm	1 m	893,00 872,00	3 m	150101	150102	150103						150104		150105		150100	
		□ 100 mm délka: 1 500 mm	1 m	893,00 872,00	1,5 m	150121	150122	150123							150124		150125		150120
		□ 100 mm délka: 600 mm	1 m	1 207,00 1 178,00	0,6 m	150161	150162	150163							150164		150165		150160
KOLENO HRANATÉHO SVODU 72° (DLOUHÉ)	 <ul style="list-style-type: none"> Lisovaný profil (1,6 mm). Rozměry: 1 000 × 196 mm (pohledové). 	□ 100 mm	1 ks	1 849,00	1 ks	150201	150202	150204						150203		150205			
				1 828,00															
KOLENO HRANATÉHO SVODU 72° (KRÁTKÉ)	 <ul style="list-style-type: none"> Lisovaný profil (1,6 mm). Rozměry: 196 × 196 mm (pohledové). 	□ 100 mm	1 ks	1 271,00	1 ks	150261	150262	150263						150264		150265			
				1 254,00															150260
EXCENTRICKÝ DRŽÁK	 <ul style="list-style-type: none"> Materiál: hliník. Pro přípevnění hranatého svodu, s vnitřním závitem M10 – bez trnu. 	—	1 ks	197,50	1 ks													150050	
SVORKA BLESKOSVODU K HRANATÉMU SVODU	 <ul style="list-style-type: none"> Materiál: hliník. S integrovaným nerezovým klipsem jako držákem vedení. Vč. přípevňovací svorky. Držák vedení pro upevnění bleskosvodu Ø 8–12 mm. 	—	1 ks	306,80	1 ks													150051	
SBĚRNÝ KOTLÍK HRANATÝ S HRANATÝM VYÚSTĚNÍM	 <ul style="list-style-type: none"> Hloubka/šířka/výška: 220/220/330 mm. Výška bez hrdla: cca 280 mm. Hranatá návalka (na 3 stranách). Excentrické umístění hrdla (vzdálenost od zadní stěny: 45 mm). Tloušťka materiálu: 0,7 mm. 	□ 100 mm	1 ks	4 571,00	1 ks	150301	150302	150303						150304		150305			
				4 559,00															150300
HRANATÝ KOTLÍK		□ 100 mm 333	1 ks	1 156,00 1 104,00	1 ks	150401	150402	150403						150404		150405		150400	
		□ 100 mm 400	1 ks	1 177,00 1 140,00	1 ks	150421	150422	150423							150424		150425		150420
HRANATÝ FASÁDNÍ KOTLÍK SE ZAÚSTĚNÍM	 <ul style="list-style-type: none"> Celková výška: 530 mm (pohledová výška: 465 mm). Tloušťka materiálu: 1,2 mm. Vč. EPDM těsnění. Kónicita: 3°. Vhodný pro HT rouru vel. 110. 	□ 100 mm	1 ks	4 792,00	1 ks	150501	150502	150503						150504		150505			
				4 712,00															150500
HRANATÉ ZAÚSTĚNÍ DO KRUHOVÉHO ODPADU	 <ul style="list-style-type: none"> Přechod z hranatého na kruhový tvar. Ø 98 mm: vhodné pro HT/KG rouru vel. 110. Celková výška: 244 mm. Ø 115 mm: vhodné pro HT/KG rouru vel. 125. Celková výška: 250 mm. 	□ 100 Ø 98 mm	1 ks	493,80 472,80	1 ks	150381	150382	150383						150384		150385		150380	
		□ 100 Ø 115 mm	1 ks	493,80 472,80	1 ks	150361	150362	150363							150364		150365		150360
GUMOVÉ TĚSNĚNÍ	 <ul style="list-style-type: none"> Vhodné pro HT/KG rouru vel. 110. 	Ø 100 mm	1 ks	141,40	1 ks													150052	
HRANATÝ SVOD S ČISTICÍM OTVOREM	 <ul style="list-style-type: none"> Lisovaný profil (1,6 mm). S průběžnou drážkou pro umístění přípevňovací svorky. 	□ 100 délka: 1 500 mm	1 ks	2 006,00	1 ks	150141	150142	150143						150144		150145			
				1 996,00														150140	



MJ měrná jednotka
B balení

** cena na vyžádání









 výrobní novinka 2020
 výrobní novinka 2019

 Coil Coating
 práškové lakování

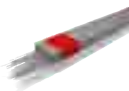
 ostatní materiály
 povrch hladký – zakázková

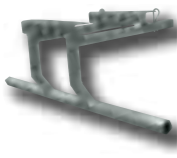

 výroba
 zakázková výroba



Podrobné vysvětlení symbolů najdete v informační části ceníku (viz strana 8).



NÁZEV VÝROBKU	INFORMACE	ROZMĚRY	MJ	CENA	B	01 tmavě hnědá	02 antracitová	07 světle šedá	03 černá	04 cihlově červená	05 tmavě červená	06 mechově zelená	08 zinkově šedá	10 přefa bílá	11 oříšková	12 stříbrná metalíza	13 přírodní hliník	OSTATNÍ
TRHACÍ NÝT	 <ul style="list-style-type: none"> · Materiál: hliník s trnem z nerez. · ROZSAH SPOJOVÁNÍ: <ul style="list-style-type: none"> - 4 × 9,5 mm: 1 až 6 mm - 4,8 × 17 mm: 7 až 12 mm 	4 × 9,5 mm	1 ks	3,70	1 000 ks	533003	533004	533009	533011	533008	533016	533010	533014	533007	533025	533017		
		4,8 × 17 mm	1 ks	3,30														533001
HYDROLACK	 <ul style="list-style-type: none"> · Plechovka (0,75 l), k dispozici ve všech standardních barvách PREFA pro okapové systémy, s výjimkou stříbrné metalízy. Plechovka se štětečkem (50 ml); opticky odpovídá barvám P.10 tmavě hnědá, P.10 antracitová, P.10 černá, P.10 tmavě červená a P.10 světle šedá. · Řiďte se návody k použití. 	0,75 l	1 ks	484,30	6 ks	430020	430022	430019	430023	430007	430021	430115	430027	430008	430031			
		50 ml (se štětečkem)	1 ks	86,80	1 ks							430141						
ALU LETOVACÍ TYČINKY (BALENÍ)	 <ul style="list-style-type: none"> · K letování čistého hliníku a PREFA hliníkových slitin. · Obsah balení: cca 30 letovacích tyčinek (250 g). 	—	1 ks	3 279,00	—													425002
SPECIÁLNÍ SILIKON	 <ul style="list-style-type: none"> · Transparentní, trvale elastické jednosložkové těsnění k utěsnění hladkých ploch a nýtovaných spojů. · 300 ml vystačí na cca 25–30 m. 	300 ml	1 ks	182,20	1 ks													420006
				165,00	20 ks													
SPECIÁLNÍ LEPICÍ SADA	 <p>OBSAH:</p> <ul style="list-style-type: none"> · 1 kartuše speciálního lepidla PREFA (290 ml) · 1 lahvička čistícího prostředku (60 ml) · 1 ks brusného papíru · 1 hadřík · 2 výtlačné trysky <p>OBEČNÉ ÚDAJE:</p> <ul style="list-style-type: none"> · 290 ml vystačí na cca 4 m. · Barva: šedá. <p>ÚDAJE O SPOTŘEBĚ:</p> <ul style="list-style-type: none"> · Viz část Technické informace. 	—	1 sada	971,70	1 sada													420500
OTVÍRAČ ŽLABOVÉ NÁVALKY	 <ul style="list-style-type: none"> · Nástroj na roztáhnutí návalky. 	—	1 ks	1 406,00	—													420028
DRŽÁK ŽEBŘÍKU	 <ul style="list-style-type: none"> · Materiál: hliníkové profily, přírodní hliník. · Vhodný pro všechny normované žebříky. <p>Držák žebříku PREFA umožní rychlé postavení žebříku i bezpečný výstup po něm, protože je již při prvních krocích zajištěn proti posunu do stran. Návalka žlabu není při opření žebříku poškozována.</p>	—	1 ks	2 614,00	—													420546
SVODOVÝ ŘETĚZ	 <ul style="list-style-type: none"> · Materiál: ušlechtilá ocel. · Velikost článku: 35 × 20 × 5 mm. 	5 mm	1 m	405,10	—	667002	667003	667004	667015	667007	667012	667006	667009	667005	667014	667013		
				405,10														



MJ měrná jednotka
B balení

** cena na vyžádání

 výrobní novinka 2020
 výrobní novinka 2019

 Coil Coating
 práškové lakování

 ostatní materiály
 povrch hladký – zakázková











 výroba
 zakázková výroba

Podrobné vysvětlení symbolů najdete v informační části ceníku (viz strana 8).



























ODVODNĚNÍ – SVODY A ŽLABY • P.10

Půlkulatý žlab	102
Hranatý žlab	108
Nástřešní žlab	110
Kruhový svod	112
Hranatý svod	118
Speciální příslušenství	120



NÁZEV VÝROBKU	INFORMACE	ROZMĚRY	MJ	CENA	B	01 P.10 tmavě hnědá	02 P.10 antracitová	07 P.10 světle šedá	OSTATNÍ
PŮLKULATÝ ŽLAB (3 m) S OCHRANNOU FÓLIÍ 	<ul style="list-style-type: none"> · Rozměry dle EN 612. · S návalkou na přední a vodní drážkou na zadní straně. · Tloušťka materiálu: 0,7 mm. 	250	1 m	176,60	60 m	210021	210020	210022	
		280	1 m	182,20	45 m	210061	210060	210062	
		333	1 m	188,70	45 m	210101	210100	210102	
		400	1 m	352,10	30 m	210141	210140	210142	
PŮLKULATÝ ŽLAB (6 m) S OCHRANNOU FÓLIÍ 	<ul style="list-style-type: none"> · Rozměry dle EN 612. · S návalkou na přední a vodní drážkou na zadní straně. · Tloušťka materiálu: 0,7 mm. 	250	1 m	176,60	30 m	210001	210000	210002	
		280	1 m	182,20	30 m	210041	210040	210042	
		333	1 m	188,70	30 m	210081	210080	210082	
		400	1 m	352,10	30 m	210121	210120	210122	
ŽLABOVÝ HÁK 250 	<ul style="list-style-type: none"> · Bez upevňovacího materiálu. · Rozměry žlabových háků: Viz část Technické informace. 	250; 23 × 7	1 ks	120,80	10 ks	201501	201500	201502	
		250 kr.; 23 × 7	1 ks	108,70	10 ks	201521	201520	201522	
ŽLABOVÝ HÁK 280 	<ul style="list-style-type: none"> · Bez upevňovacího materiálu. · Rozměry žlabových háků: Viz část Technické informace. 	280; 28 × 7	1 ks	125,90	10 ks	201601	201600	201602	
		280 kr.; 28 × 7	1 ks	113,30	10 ks	201621	201620	201622	
		280 prodl.; 28 × 7	1 ks	196,50	10 ks	201641	201640	201642	
ŽLABOVÝ HÁK 333 	<ul style="list-style-type: none"> · Bez upevňovacího materiálu. · Rozměry žlabových háků: Viz část Technické informace. 	333; 28 × 7	1 ks	127,90	10 ks	201701	201700	201702	
		333 kr.; 28 × 7	1 ks	115,20	10 ks	201721	201720	201722	
		333 prodl.; 28 × 7	1 ks	199,10	8 ks	201741	201740	201742	
ŽLABOVÝ HÁK 400 	<ul style="list-style-type: none"> · Bez upevňovacího materiálu. · Rozměry žlabových háků: Viz část Technické informace. 	400; 30 × 7	1 ks	162,60	8 ks	201901	201900	201902	
ŽLABOVÝ HÁK ZPEVNĚNÝ 	<ul style="list-style-type: none"> · Bez upevňovacího materiálu. 	280; 23 × 7	1 ks	270,90	8 ks	◊	◊	◊	
		333; 23 × 7	1 ks	182,80	8 ks	201781	201780	201782	
		333 kr.; 23 × 7	1 ks	175,60	10 ks	201801	201800	201802	
		400; 23 × 7	1 ks	190,40	10 ks	201921	201920	201922	
HORSKÝ HÁK PŘETOČENÝ (ŠVÝCARSKÝ) 	<ul style="list-style-type: none"> · Bez upevňovacího materiálu. 	333; 23 × 7	1 ks	182,80	6 ks	201821	201820	201822	
ŽLABOVÝ HÁK ŘÍMSOVÝ 	<ul style="list-style-type: none"> · Bez upevňovacího materiálu. 	250; 28 × 7	1 ks	135,20	10 ks	201541	201540	201542	
		280; 28 × 7	1 ks	113,00	10 ks	201661	201660	201662	
		333; 28 × 7	1 ks	116,00	10 ks	201761	201760	201762	
HŘEBÍK PRO ŽLABOVÝ HÁK 	<ul style="list-style-type: none"> · Materiál: žárově pozinkovaná ocel. · Cca 80 ks/kg. 	5,0 × 80 mm	1 kg	165,00	5 kg				350670







NÁZEV VÝROBKU	INFORMACE	ROZMĚRY	MJ	CENA	B	01 P.10 tmavě hnědá	02 P.10 antracitová	07 P.10 světle šedá	OSTATNÍ
ČELO ŽLABU  	· Oboustranně použitelné.	250	1 ks	42,10	6 ks	200001	200000	200002	
		280	1 ks	42,90	6 ks	200021	200020	200022	
		333	1 ks	47,50	6 ks	200041	200040	200042	
		400	1 ks	58,80	6 ks	200061	200060	200062	
KULATÉ ČELO ŽLABU  	· Oboustranně použitelné.	333	1 ks	314,20	2 ks	200201	200200	200202	
LEPENÉ ČELO ŽLABU   	· Oboustranně použitelné.	333	1 ks	508,20	2 ks	◇	◇	◇	
ROH ŽLABU 90° (VNITŘNÍ)  	· Jiný úhel na poptání.	250	1 ks	463,60	2 ks	200321	200320	200322	
		280	1 ks	482,70	2 ks	200361	200360	200362	
		333	1 ks	488,20	2 ks	200401	200400	200402	
		400	1 ks	659,70	1 ks	200441	200440	200442	
ROH ŽLABU 90° (VNĚJŠÍ)  	· Jiný úhel na poptání.	250	1 ks	463,60	2 ks	200301	200300	200302	
		280	1 ks	482,70	2 ks	200341	200340	200342	
		333	1 ks	488,20	2 ks	200381	200380	200382	
		400	1 ks	659,70	1 ks	200421	200420	200422	
KULATÝ KOTLÍK 250  		250 × Ø 60	1 ks	448,00	1 ks	200701	200700	200702	
		250 × Ø 80	1 ks	343,70	2 ks	200721	200720	200722	
KULATÝ KOTLÍK 280  		280 × Ø 80	1 ks	358,20	2 ks	200741	200740	200742	
		280 × Ø 100	1 ks	363,20	2 ks	200761	200760	200762	
KULATÝ KOTLÍK 333  		333 × Ø 80	1 ks	354,70	2 ks	200781	200780	200782	
		333 × Ø 100	1 ks	366,20	2 ks	200801	200800	200802	
		333 × Ø 120	1 ks	426,80	2 ks	200821	200820	200822	
KULATÝ KOTLÍK 400  		400 × Ø 120	1 ks	488,00	1 ks	200841	200840	200842	
ŠIKMÉ VYÚSTĚNÍ ŽLABU  	· Oboustranně použitelné.	250, 280, 333 × Ø 80	1 ks	702,60	1 ks	201321	201320	201322	
		280, 333 × Ø 100	1 ks	721,70	1 ks	201341	201340	201342	
		333, 400 × Ø 120	1 ks	878,20	1 ks	201361	201360	201362	
ŽLABOVÁ DILATACE S NÁVALKOU A KRYTEM GUMY   	· Materiál: hliník a EPDM guma. · Dilatace: přírodní hliník. · V objednávce uveďte číslo položky u požadovaného rozměru (viz sloupec Ostatní) a také číslo položky pro požadovanou barvu záslepy.	250	1 ks	629,00	6 ks	203401	203400	203402	547010
		280	1 ks	678,40	6 ks	203421	203420	203422	547002
		333	1 ks	787,60	6 ks	203441	203440	203442	547001
		400	1 ks	967,70	6 ks	203461	203460	203462	547003



MJ měrná jednotka
B balení

** cena na vyžádání



 výrobní novinka 2020
 výrobní novinka 2019

 Coil Coating
 práškové lakování











 ostatní materiály
 povrch hladký – zakázková

 výroba
 zakázková výroba

Podrobné vysvětlení symbolů najdete v informační části ceníku (viz strana 8).



NÁZEV VÝROBKU	INFORMACE	ROZMĚRY	MJ	CENA	B				OSTATNÍ	
						01 P.10 tmavě hnědá	02 P.10 antracitová	07 P.10 světle šedá		
ŽLABOVÁ DILATACE BEZ NÁVALKY A KRYTU GUMY  <ul style="list-style-type: none"> · Materiál: hliník a EPDM guma. · Pro dodatečnou montáž. 		250	1 ks	427,60	6 ks				547102	
		280	1 ks	489,70	6 ks				547101	
		333	1 ks	596,80	6 ks				547100	
		400	1 ks	732,00	6 ks				547103	
ZPEVNŮJÍCÍ PRVEK ŽLABU PRO HLINÍKOVÉ ŽLABY  <ul style="list-style-type: none"> · Pro hliníkové žlaby 250–400. 		4 × 25 × 427 mm	1 ks	176,50	10 ks		204001	204000	204002	



NÁZEV VÝROBKU	INFORMACE	ROZMĚRY	MJ	CENA	B	01 P.10 tmavě hnědá	02 P.10 antracitová	07 P.10 světle šedá	OSTATNÍ
HRANATÝ ŽLAB (3 m) ■	 <ul style="list-style-type: none"> · Rozměry dle EN 612. · S návalkou na přední a vodní drážkou na zadní straně. · Tloušťka materiálu: 0,7 mm. 	250	1 m	313,90	36 m	211021	211020	211022	
		333	1 m	337,20	18 m	211061	211060	211062	
		400	1 m	442,60	12 m	211101	211100	211102	
HRANATÝ ŽLAB (6 m) ■	 <ul style="list-style-type: none"> · Rozměry dle EN 612. · S návalkou na přední a vodní drážkou na zadní straně. · Tloušťka materiálu: 0,7 mm. 	250	1 m	313,90	12 m	211001	211000	211002	
		333	1 m	337,20	12 m	211041	211040	211042	
		400	1 m	442,60	12 m	211081	211080	211082	
ŽLABOVÝ HÁK PRO HRANATÝ ŽLAB ▲	 <ul style="list-style-type: none"> · Bez upevňovacího materiálu. · Rozměry žlabových háků: Viz část Technické informace. 	250/23 × 7	1 ks	185,80	8 ks	202021	202020	202022	
		333/28 × 7	1 ks	190,70	8 ks	202101	202100	202102	
		400/30 × 7	1 ks	238,50	8 ks	202201	202200	202202	
ŘÍMSOVÝ HÁK PRO HRANATÝ ŽLAB ▲	 <ul style="list-style-type: none"> · Bez upevňovacího materiálu. 	250/28 × 7	1 ks	146,70	10 ks	202041	202040	202042	
		333/28 × 7	1 ks	150,30	10 ks	202121	202120	202122	
HŘEBÍK PRO ŽLABOVÝ HÁK ●	 <ul style="list-style-type: none"> · Materiál: Zárově pozinkovaná ocel. · Cca 80 ks/kg. 	5,0 × 80 mm	1 kg	165,00	5 kg				350670
ČELO ŽLABU PRO HRANATÉ ŽLABY ▲	 <ul style="list-style-type: none"> · Oboustranně použitelné. 	250	1 ks	93,30	6 ks	200101	200100	200102	
		333	1 ks	100,00	6 ks	200121	200120	200122	
		400	1 ks	115,50	6 ks	200141	200140	200142	
ROH HRANATÉHO ŽLABU 90° (VNĚJŠÍ) ▲	 <ul style="list-style-type: none"> · Jiný úhel na poptání. 	250	1 ks	806,90	1 ks	200501	200500	200502	
		333	1 ks	843,60	1 ks	200541	200540	200542	
		400	1 ks	937,20	1 ks	200581	200580	200582	
ROH HRANATÉHO ŽLABU 90° (VNITŘNÍ) ▲	 <ul style="list-style-type: none"> · Jiný úhel na poptání. 	250	1 ks	806,90	1 ks	200521	200520	200522	
		333	1 ks	843,60	1 ks	200561	200560	200562	
		400	1 ks	937,20	1 ks	200601	200600	200602	
HRANATÝ KOTLÍK ▲		250 × Ø 80	1 ks	609,60	1 ks	200901	200900	200902	
		333 × Ø 100	1 ks	675,30	2 ks	200921	200920	200922	
		400 × Ø 120	1 ks	948,40	1 ks	200941	200940	200942	
ŽLABOVÁ DILATACE HRANATÁ S NÁVALKOU A KRYTEM GUMY ■ ●	 <ul style="list-style-type: none"> · Materiál: hliník a EPDM guma. · Dilatace: přírodní hliník. · V objednávce uveďte číslo položky u požadovaného rozměru (viz sloupec Ostatní) a také číslo položky pro požadovanou barvu záslepy. 	250	1 ks	629,00	6 ks	203501	203500	203502	547011
		333	1 ks	787,60	6 ks	203541	203540	203542	547008
		400	1 ks	967,70	6 ks	203561	203560	203562	547009
ŽLABOVÁ DILATACE HRANATÁ BEZ NÁVALKY A KRYTU GUMY ●	 <ul style="list-style-type: none"> · Materiál: hliník a EPDM guma. · Pro dodatečnou montáž. 	250	1 ks	427,60	6 ks				547106
		333	1 ks	596,80	6 ks				547105
		400	1 ks	732,00	6 ks				547104

MJ měrná jednotka
B balení

** cena na vyžádání

 výrobní novinka 2020
 výrobní novinka 2019







■ Coil Coating
▲ práškové lakování

● ostatní materiály
○ povrch hladký – zakázková

◇ výroba
◇ zakázková výroba















Podrobné vysvětlení symbolů najdete v informační části ceníku (viz strana 8).



NÁZEV VÝROBKU	INFORMACE	ROZMĚRY	MJ	CENA	B	01 P.10 tmavě hnědá	02 P.10 antracitová	07 P.10 světle šedá	OSTATNÍ
NÁSTŘEŠNÍ ŽLAB POVRCH HLADKÝ ■	 <ul style="list-style-type: none"> · S ochrannou fólií. · S kulatou návalkou. · POZOR! Zohlednit minimální sklon střechy. 	700 × 1,00 mm délka: 6 m	1 m	569,00	6 m	212001	212000	212002	
HÁK PRO NÁSTŘEŠNÍ ŽLAB ▲	 <ul style="list-style-type: none"> · Bez upevňovacího materiálu. 	28 × 7 mm	1 ks	268,60	8 ks	202001	202000	202002	
HŘEBÍK PRO ŽLABOVÝ HÁK ●	 <ul style="list-style-type: none"> · Materiál: žárově pozinkovaná ocel. · Cca 80 ks/kg. 	5,0 × 80 mm	1 kg	165,00	5 kg				350670
ČELO K NÁSTŘEŠNÍMU ŽLABU ▲	 <ul style="list-style-type: none"> · Možno rozdělit na levé a pravé čelo. 	—	1 ks	907,10	1 ks	200221	200220	200222	
VYÚSTĚNÍ NÁSTŘEŠNÍHO ŽLABU ▲		∅ 100	1 ks	760,20	1 ks	201381	201380	201382	
DILATACE NÁSTŘEŠNÍHO ŽLABU ●	 <ul style="list-style-type: none"> · Materiál: hliník a EPDM guma. · Nekonečná; typ GS. · Slouží k vyrovnání dilatací. 	6 000 × 375 mm	1 m	1 793,00	1 ks				580001



ODVODNĚNÍ – SVODY A ŽLABY · P.10



NÁZEV VÝROBKU	INFORMACE	ROZMĚRY	MJ	CENA	B	01 P.10 tmavě hnědá	02 P.10 antracitová	07 P.10 světle šedá	OSTATNÍ
KRUHOVÝ SVOD ▲	 · Svařovaný. · Tloušťka materiálu: 0,7 mm.	∅ 60 × 3 000 mm	1 m	350,30	3 m	220001	220000	220002	
KRUHOVÝ SVOD S OCHRANNOU FÓLIÍ ■	 · Tloušťka materiálu: 0,7 mm.	∅ 80 × 3 000 mm	1 m	245,10	60 m	220021	220020	220022	
		∅ 100 × 3 000 mm	1 m	252,90	39 m	220041	220040	220042	
		∅ 120 × 3 000 mm	1 m	393,40	24 m	220061	220060	220062	
KRUHOVÝ SVOD (TLOUŠŤKA: 1,6 mm) ▲	 · Lisovaný profil (1,6 mm). · Vč. vhodného hrdlového spoje.	∅ 100 × 2 950 mm	1 ks	1 841,00	1 ks	203901	203900	203902	
OBJÍMKA PRO KRUHOVÝ SVOD ▲	 · Se závitem M10 bez trnu. · S pevnou maticí.	∅ 60	1 ks	166,20	6 ks	202801	202800	202802	
		∅ 80	1 ks	120,40	6 ks	202821	202820	202822	
		∅ 100	1 ks	123,70	6 ks	202841	202840	202842	
		∅ 120	1 ks	149,30	6 ks	202861	202860	202862	
ZAÚSTĚNÍ SVODU DO KANALIZACE S OTVOREM NA ČIŠTĚNÍ ▲	 · Vnější strana práškově lakovaná. · Vnitřní strana: potažená melaminovou pryskyřicí. · Vč. těsnění. · Tloušťka materiálu: – 2 mm (∅ 80 a ∅ 100). – 2,3 mm (∅ 120).	∅ 80 × 1 000 mm	1 ks	1 809,00	1 ks	203701	203700	203702	
		∅ 100 × 1 000 mm	1 ks	2 004,00	1 ks	203721	203720	203722	
		∅ 120 × 1 000 mm	1 ks	4 125,00	1 ks	203741	203740	203742	
OBJÍMKA K ZAÚSTŮVACÍMU KANALIZAČNÍMU SVODU ▲	 · Se závitem M10 bez trnu. · Materiál: pozinkovaná ocel.	∅ 80	1 ks	196,90	2 ks	203801	203800	203802	
		∅ 100	1 ks	203,80	2 ks	203821	203820	203822	
		∅ 120	1 ks	213,70	2 ks	203841	203840	203842	
PŘECHODKA NA ZAÚSTĚNÍ SVODU ▲	 · 	∅ 60/115	1 ks	146,50	1 ks	203601	203600	203602	
		∅ 80/115	1 ks	150,60	1 ks	203621	203620	203622	
		∅ 100/115	1 ks	155,40	1 ks	203641	203640	203642	
		∅ 100/150	1 ks	174,80	1 ks	203661	203660	203662	
		∅ 120/150	1 ks	205,30	1 ks	203681	203680	203682	
TRN SE ZÁVITEM M10 ●	 · Materiál: žárově pozinkovaná ocel. · Samořezný závit (do zdiva není nutná hmoždinka). · K dostání i jednotlivě. · POZOR! Předvrtat vrtákem ∅ 5 mm.	délka: 195 mm	1 ks	69,70	100 ks				345015
KRYTKA TRNU OBJÍMKY ●	 · Materiál: plast. · Barva: šedá.	—	1 ks	8,30	25 ks				529502
TRN K OBJÍMCE ●	 · Materiál: žárově pozinkovaná ocel. · Vč. plastové krytky. · Barva krytky: šedá.	140 mm	1 ks	29,90	25 ks				345020
		330 mm	1 ks	63,00	25 ks				345022
TRN K OBJÍMCE PRO HMOŽDINKU ∅ 10 PRO PROSTUP TEPELNOU IZOLACÍ ●	 · Materiál: žárově pozinkovaná ocel. · Vč. plastové krytky. · Barva krytky: šedá. · Vhodný pro hmoždinky ∅ 10 mm pro prostup tepelnou izolací. 	140 mm	1 ks	29,90	25 ks				345030
		200 mm	1 ks	46,50	25 ks				345031
		330 mm	1 ks	63,00	25 ks				345032
HMOŽDINKA ∅ 10 PRO PROSTUP TEPELNOU IZOLACÍ ●	 · Materiál: plast. · Pro tepelné izolace 50–200 mm. · Montážní hloubka: min. 70 mm. · Vhodná k trnům k objímce pro hmoždinky ∅ 10 mm pro prostup tepelnou izolací. · POZOR! Předvrtat vrtákem ∅ 10 mm. 	∅ 10 × 120 mm	1 ks	22,50	25 ks				345040
		∅ 10 × 180 mm	1 ks	27,00	25 ks				345041
		∅ 10 × 280 mm	1 ks	30,50	25 ks				345042

MJ měrná jednotka
B balení

** cena na vyžádání

 výrobní novinka 2020
 výrobní novinka 2019











■ Coil Coating
▲ práškově lakování

● ostatní materiály
● povrch hladký – zakázková

◇ výroba
◇ zakázková výroba



Podrobné vysvětlení symbolů najdete v informační části ceníku (viz strana 8).







NÁZEV VÝROBKU	INFORMACE	ROZMĚRY	MJ	CENA	B	01 P.10 tmavě hnědá	02 P.10 antracitová	07 P.10 světle šedá	OSTATNÍ
DRŽÁK OBJÍMKY PRO ZATEPLOVACÍ SYSTÉMY 	<ul style="list-style-type: none"> · Materiál: ušlechtilá ocel a plast. · Držák tepelné izolace. · VČ. upevňovacího materiálu (hmoždinka Ø 8 × 90 mm, šroub Ø 8 × 100 mm) a krytky. 	100–180 mm	1 ks	1 483,00	4 ks				420305
		180–260 mm	1 ks	1 522,00	4 ks				420306
MONTÁŽNÍ DESKA NA STĚNU 	<ul style="list-style-type: none"> · Bez upevňovacího materiálu. · Se závitem M10 a maticí. 	—	1 ks	188,40	2 ks	202901	202900	202902	
GUMOVÉ TĚSNĚNÍ 	<ul style="list-style-type: none"> · Materiál: guma. · Pro napojení svodu a hrdla HT/KG roury. 	Ø 100 mm	1 ks	141,40	1 ks				150052
HRDLO ŽLABU K NALEPENÍ 	<ul style="list-style-type: none"> · Vhodné pro svod Ø 60. · Lze použít i jako pojistný přepad pro PREFA sběrný kotlík. 	Ø 58 mm	1 ks	302,00	1 ks	201001	201000	201002	
HRDLOVÝ SPOJ 	<ul style="list-style-type: none"> · Vhodný pro kruhový svod i kruhový svod s ochrannou fólií. 	Ø 60 mm	1 ks	150,50	1 ks	202701	202700	202702	
		Ø 80 mm	1 ks	134,50	1 ks	202721	202720	202722	
		Ø 100 mm	1 ks	140,80	1 ks	202741	202740	202742	
		Ø 120 mm	1 ks	149,30	1 ks	202761	202760	202762	
PŘECHODNÝ KUS POSUVNÝ 	<ul style="list-style-type: none"> · Horní napojení vhodné pro PREFA svody s ochrannou fólií (Ø 80 nebo Ø 100) a PREFA svody o tloušťce 1,6 mm. · Spodní napojení vhodné pro napojení na HT/KG rouru vel. 110 a PREFA zaústění svodu. · Celková výška: 250 mm. 	Ø 80 mm	1 ks	1 038,00	1 ks	204201	204200	204202	
		Ø 100 mm	1 ks	1 047,00	1 ks	204221	204220	204222	
KOLENO 72° 		Ø 60 mm	1 ks	326,20	1 ks	202401	202400	202402	
		Ø 80 mm	1 ks	263,00	3 ks	202421	202420	202422	
		Ø 100 mm	1 ks	283,80	4 ks	202441	202440	202442	
		Ø 120 mm	1 ks	442,70	2 ks	202461	202460	202462	
KOLENO 85° 		Ø 60 mm	1 ks	351,80	1 ks	202501	202500	202502	
		Ø 80 mm	1 ks	391,10	2 ks	202521	202520	202522	
		Ø 100 mm	1 ks	422,00	2 ks	202541	202540	202542	
KOLENO 40° 		Ø 120 mm	1 ks	644,50	2 ks	202561	202560	202562	
		Ø 60 mm	1 ks	236,50	1 ks	202301	202300	202302	
		Ø 80 mm	1 ks	271,00	2 ks	202321	202320	202322	
		Ø 100 mm	1 ks	305,70	2 ks	202341	202340	202342	
SOKLOVÉ KOLENO PŘESAŤ: 60 mm 	<ul style="list-style-type: none"> · Ø 150 mm není tažen z roury, nýbrž svařený. 	Ø 120 mm	1 ks	470,90	2 ks	202361	202360	202362	
		Ø 80 mm	1 ks	455,00	2 ks	202621	202620	202622	
		Ø 100 mm	1 ks	466,00	2 ks	202641	202640	202642	
SOKLOVÉ KOLENO PŘESAŤ: 30 mm 		Ø 120 mm	1 ks	602,80	2 ks	202661	202660	202662	
		Ø 100 mm	1 ks	491,50	2 ks	204321	204320	204322	



MJ měrná jednotka
B balení

** cena na vyžádání

 výrobní novinka 2020
 výrobní novinka 2019

 Coil Coating
 práškové lakování

 ostatní materiály
 povrch hladký – zakázková

 výroba
 zakázková výroba

Podrobné vysvětlení symbolů najdete v informační části ceníku (viz strana 8).



NÁZEV VÝROBKU	INFORMACE	ROZMĚRY	MJ	CENA	B	01 P.10 tmavě hnědá	02 P.10 antracitová	07 P.10 světle šedá	OSTATNÍ
SBĚRNÝ KOTLÍK S KRUHOVÝM VYÚSTĚNÍM 	<ul style="list-style-type: none"> Hloubka/šířka/výška: 220/220/330 mm. Výška bez hrdla: cca 280 mm. Návalka na 3 stranách. Excentrické umístění hrdla (vzdálenost od zadní stěny: 30 mm). Tloušťka materiálu: 0,8 mm. 	∅ 80 mm	1 ks	4 628,00	1 ks	201121	201120	201122	
		∅ 100 mm	1 ks	4 829,00	1 ks	201141	201140	201142	
		∅ 120 mm	1 ks	4 965,00	1 ks	201161	201160	201162	
SBĚRNÝ KOTLÍK KULATÝ 	<ul style="list-style-type: none"> Hloubka/šířka/výška: 170/180/245 mm. Výška bez hrdla: cca 185 mm. Excentrické umístění hrdla (vzdálenost od zadní stěny: 30 mm). Tloušťka materiálu: 0,8 mm. 	∅ 100 mm	1 ks	4 628,00	1 ks	201441	201440	201442	
FASÁDNÍ KOTLÍK SE ZAÚSTĚNÍM 	<ul style="list-style-type: none"> Celková výška: 520 mm (pohledová výška: 470 mm). Tloušťka materiálu: 1,2 mm. VČ. EPDM těsnění. Kónicita: 3°. ∅ 100 mm: vhodný pro HT rouru vel. 110. ∅ 120 mm: vhodný pro HT rouru vel. 125. POZOR! Dodací lhůta pro ∅ 120 mm: cca 10 pracovních dnů (v antracitové barvě skladem). 	∅ 100 mm	1 ks	4 748,00	1 ks	201241	201240	201242	
		∅ 120 mm	1 ks	2 982,00	1 ks	201261	201260	201262	
SBĚRAČ DEŠŤOVÉ VODY 	<ul style="list-style-type: none"> VČ. hadice a napojovacích kusů. Závit: ∅ 19 mm. Délka hadice: 250 mm. 	∅ 80 mm	1 ks	2 391,00	1 ks	203121	203120	203122	
		∅ 100 mm	1 ks	2 438,00	1 ks	203141	203140	203142	
		∅ 120 mm	1 ks	4 176,00	1 ks	203161	203160	203162	
DEŠŤOVÁ KLAPKA 	<ul style="list-style-type: none"> Délka: 400 mm. S integrovaným vyjímatelným lapačem listů. 	∅ 80 mm	1 ks	832,80	1 ks	203021	203020	203022	
		∅ 100 mm	1 ks	931,80	1 ks	203041	203040	203042	
		∅ 120 mm	1 ks	1 111,00	1 ks	203061	203060	203062	
NÁHRADNÍ MŘÍŽKA PRO DEŠŤOVOU KLAPKU 	<ul style="list-style-type: none"> Barva: tmavě hnědá. 	∅ 80 mm	1 ks	495,90	1 ks				539089
		∅ 100 mm	1 ks	495,90	1 ks				539090
		∅ 120 mm	1 ks	495,90	1 ks				539091
ODBOČKA KRUHOVÉHO SVODU ∅ 80 	<ul style="list-style-type: none"> Svod je falcovaný. Hrdlo je přivařené. Jiný sklon zaústění na poptání. 	∅ 80 × 60 mm	1 ks	1 363,00	1 ks	203201	203200	203202	
		∅ 80 × 80 mm	1 ks	1 595,00	1 ks	203241	203240	203242	
ODBOČKA KRUHOVÉHO SVODU ∅ 100 	<ul style="list-style-type: none"> Svod je falcovaný. Hrdlo je přivařené. Jiný sklon zaústění na poptání. 	∅ 100 × 60 mm	1 ks	1 380,00	1 ks	203221	203220	203222	
		∅ 100 × 80 mm	1 ks	1 602,00	1 ks	203261	203260	203262	
		∅ 100 × 100 mm	1 ks	1 638,00	1 ks	203321	203320	203322	
ODBOČKA KRUHOVÉHO SVODU ∅ 120 	<ul style="list-style-type: none"> Svod je falcovaný. Hrdlo je přivařené. Jiný sklon zaústění na poptání. 	∅ 120 × 80 mm	1 ks	1 639,00	1 ks	203281	203280	203282	
		∅ 120 × 100 mm	1 ks	1 644,00	1 ks	203341	203340	203342	
		∅ 120 × 120 mm	1 ks	1 837,00	1 ks	203361	203360	203362	
ODBOČKA KRUHOVÉHO SVODU (KÓNICKÁ) 	<ul style="list-style-type: none"> Svod je falcovaný. Hrdlo je přivařené. 	∅ 100 × 50–75 mm	1 ks	1 685,00	1 ks	203301	203300	203302	

MJ měrná jednotka
B balení

** cena na vyžádání











výrobní novinka 2020
 výrobní novinka 2019

Coil Coating
 práškové lakování

ostatní materiály
 povrch hladký – zakázková
 výroba zakázková výroba

Podrobné vysvětlení symbolů najdete v informační části ceníku (viz strana 8).



NÁZEV VÝROBKU	INFORMACE	ROZMĚRY	MJ	CENA	B	01 P.10 tmavě hnědá	02 P.10 antracitová	07 P.10 světle šedá	OSTATNÍ
HRANATÝ SVOD ▲	 <ul style="list-style-type: none"> · Lisovaný profil (1,6 mm). · S průběžnou drážkou pro umístění přípevňovací svorky. · Průmyslový vzor 14380. 	□ 100 mm délka: 3 000 mm	1 m	928,70	3 m	230041	230040	230042	
		□ 100 mm délka: 1 500 mm	1 m	928,70	1,5 m	230021	230020	230022	
		□ 100 mm délka: 600 mm	1 m	1 255,00	0,6 m	230001	230000	230002	
KOLENO HRANATÉHO SVODU 72° (DLOUHÉ) ▲	 <ul style="list-style-type: none"> · Lisovaný profil (1,6 mm). · Rozměry: 1 000 × 196 mm (pohledové). 	□ 100 mm	1 ks	1 923,00	1 ks	230201	230200	230202	
KOLENO HRANATÉHO SVODU 72° (KRÁTKÉ) ▲	 <ul style="list-style-type: none"> · Lisovaný profil (1,6 mm). · Rozměry: 196 × 196 mm (pohledové). 	□ 100 mm	1 ks	1 322,00	1 ks	230221	230220	230222	
EXCENTRICKÝ DRŽÁK ●	 <ul style="list-style-type: none"> · Materiál: hliník. · Pro připevnění hranatého svodu, s vnitřním závitem M10 – bez trnu. 	—	1 ks	197,50	1 ks				150050
SVORKA BLESKOSVODU K HRANATÉMU SVODU ●	 <ul style="list-style-type: none"> · Materiál: hliník. · S integrovaným nerezovým klipsem jako držákem vedení. · Vč. přípevňovací svorky. · Držák vedení pro upevnění bleskosvodu Ø 8–12 mm. 	—	1 ks	306,80	1 ks				150051
SBĚRNÝ KOTLÍK HRANATÝ S HRANATÝM VYÚSTĚNÍM ▲	 <ul style="list-style-type: none"> · Hloubka/šířka/výška: 220/220/330 mm. · Výška bez hrdla: cca 280 mm. · Hranatá návalka (na 3 stranách). · Excentrické umístění hrdla (vzdálenost od zadní stěny: 45 mm). · Tloušťka materiálu: 0,7 mm. 	□ 100 mm	1 ks	4 753,00	1 ks	230301	230300	230302	
HRANATÝ KOTLÍK ▲		□ 100 mm 333	1 ks	1 202,00	1 ks	230501	230500	230502	
		□ 100 mm 400	1 ks	1 224,00	1 ks	230521	230520	230522	
HRANATÝ FASÁDNÍ KOTLÍK SE ZAÚSTĚNÍM ▲	 <ul style="list-style-type: none"> · Celková výška: 530 mm (pohledová výška: 465 mm). · Tloušťka materiálu: 1,2 mm. · Vč. EPDM těsnění. · Kónicita: 3°. · Vhodný pro HT rouru vel. 110. 	□ 100 mm	1 ks	4 984,00	1 ks	230601	230600	230602	
HRANATÉ ZAÚSTĚNÍ DO KRUHOVÉHO ODPADU ▲	 <ul style="list-style-type: none"> · Přechod z hranatého na kruhový tvar. · Ø 98 mm: vhodné pro HT/KG rouru vel. 110. Celková výška: 244 mm. · Ø 115 mm: vhodné pro HT/KG rouru vel. 125. Celková výška: 250 mm. 	□ 100 Ø 98 mm	1 ks	513,60	1 ks	230401	230400	230402	
		□ 100 Ø 115 mm	1 ks	513,60	1 ks	230421	230420	230422	
GUMOVÉ TĚSNĚNÍ ●	 <ul style="list-style-type: none"> · Vhodné pro HT/KG rouru vel. 110. 	Ø 100 mm	1 ks	141,40	1 ks				150052
HRANATÝ SVOD S ČISTICÍM OTVOREM ▲	 <ul style="list-style-type: none"> · Lisovaný profil (1,6 mm). · S průběžnou drážkou pro umístění přípevňovací svorky. 	□ 100 délka: 1 500 mm	1 ks	2 087,00	1 ks	230101	230100	230102	

MJ měrná jednotka
B balení

** cena na vyžádání









výrobní novinka 2020
 výrobní novinka 2019

Coil Coating
 práškové lakování

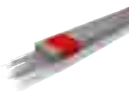
ostatní materiály
 povrch hladký – zakázková

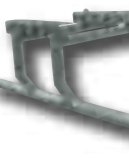

výroba
 zakázková výroba



Podrobné vysvětlení symbolů najdete v informační části ceníku (viz strana 8).



NÁZEV VÝROBKU	INFORMACE	ROZMĚRY	MJ	CENA	B	01 tmavě hnědá	02 antracitová	07 světle šedá	03 černá	04 cihlově červená	05 tmavě červená	06 mechově zelená	08 zinkově šedá	10 přefa bílá	11 oříšková	12 stříbrná metalíza	13 přírodní hliník	OSTATNÍ
TRHACÍ NÝT	 <ul style="list-style-type: none"> · Materiál: hliník s trnem z nerez. · ROZSAH SPOJOVÁNÍ: <ul style="list-style-type: none"> - 4 × 9,5 mm: 1 až 6 mm - 4,8 × 17 mm: 7 až 12 mm 	4 × 9,5 mm	1 ks	3,70	1 000 ks	533003	533004	533009	533011	533008	533016	533010	533014	533007	533025	533017		
		4,8 × 17 mm	1 ks	3,30	500 ks													533001
HYDROLACK	 <ul style="list-style-type: none"> · Plechovka (0,75 l), k dispozici ve všech standardních barvách PREFA pro okapové systémy, s výjimkou stříbrné metalízy. Plechovka se štětečkem (50 ml); opticky odpovídá barvám P.10 tmavě hnědá, P.10 antracitová, P.10 černá, P.10 tmavě červená a P.10 světle šedá. · Řiďte se návody k použití. 	0,75 l	1 ks	484,30	6 ks	430020	430022	430019	430023	430007	430021	430115	430027	430008	430031			
		50 ml (se štětečkem)	1 ks	86,80	1 ks	430143	430140	430142	430144		430141							
ALU LETOVACÍ TYČINKY (BALENÍ)	 <ul style="list-style-type: none"> · K letování čistého hliníku a PREFA hliníkových slitin. · Obsah balení: cca 30 letovacích tyčinek (250 g). 	—	1 ks	3 279,00	—													425002
SPECIÁLNÍ SILIKON	 <ul style="list-style-type: none"> · Transparentní, trvale elastické jednosložkové těsnění k utěsnění hladkých ploch a nýtovaných spojů. · 300 ml vystačí na cca 25–30 m. 	300 ml	1 ks	182,20	1 ks													420006
				165,00	20 ks													
SPECIÁLNÍ LEPICÍ SADA	 <p>OBSAH:</p> <ul style="list-style-type: none"> · 1 kartuše speciálního lepidla PREFA (290 ml) · 1 lahvička čistícího prostředku (60 ml) · 1 ks brusného papíru · 1 hadřík · 2 výtlačné trysky <p>OBEČNÉ ÚDAJE:</p> <ul style="list-style-type: none"> · 290 ml vystačí na cca 4 m. · Barva: šedá. <p>ÚDAJE O SPOTŘEBĚ:</p> <ul style="list-style-type: none"> · Viz část Technické informace. 	—	1 sada	971,70	1 sada													420500
OTVÍRAČ ŽLABOVÉ NÁVALKY	 <ul style="list-style-type: none"> · Nástroj na roztáhnutí návalky. 	—	1 ks	1 406,00	—													420028
DRŽÁK ŽEBŘÍKU	 <ul style="list-style-type: none"> · Materiál: hliníkové profily, přírodní hliník. · Vhodný pro všechny normované žebříky. <p>Držák žebříku PREFA umožní rychlé postavení žebříku i bezpečný výstup po něm, protože je již při prvních krocích zajištěn proti posunu do stran. Návalka žlabu není při opření žebříku poškozována.</p>	—	1 ks	2 614,00	—													420546
SVODOVÝ ŘETĚZ	 <ul style="list-style-type: none"> · Materiál: ušlechtilá ocel. · Velikost článku: 35 × 20 × 5 mm. 	5 mm	1 m	405,10	—	667002	667003	667004	667015	667007	667012	667006	667009	667005	667014	667013		
				405,10														



MJ měrná jednotka
B balení

** cena na vyžádání

 výrobní novinka 2020
 výrobní novinka 2019

 Coil Coating
 práškové lakování

 ostatní materiály
 povrch hladký – zakázková

 výroba
 zakázková výroba

Podrobné vysvětlení symbolů najdete v informační části ceníku (viz strana 8).



FASÁDNÍ SYSTÉMY

Siding & Siding.X	124
Siding	124
Siding.X	128
Kotvení a příslušenství	130
Maloformátové krytiny	138
Maloformátové produkty	138
Kotvení a podkladní pásy	142
Systém na drážku	144
Prefalz	144
Falzonal	146
Kotvení	150
Lisované profily	152
Profilwelle	152
Zackenprofil	154
Kompozitní deska	156
Hliníková kompozitní deska	156
Kotvení na kovové spodní konstrukce	160
Kotvení na dřevěné spodní konstrukce	162
Příslušenství	164

NÁZEV VÝROBKU	ROZMĚRY	MJ	CENA	BARVA	POVRCH			SVITKY PRO DOKONČOVACÍ PRÁCE (HLADKÉ)							
					povrch hladký	povrch stucco	linkovaný	708 × 0,7 mm svítek: 30 kg ¹	1 000 × 0,7 mm svítek: 60 kg ²	1 100 × 1,0 mm svítek: 30 kg ³	1 200 × 1,0 mm svítek: 30 kg ⁴	1 200 × 1,2 mm			
SIDING ■ ◆	138 × 0,7 mm	m ²	894,00	01 P.10 tmavě hnědá	•	•	•	01		040103					
				02 P.10 antracitová	•	•	•	02		040100					
				03 P.10 černá	•	•	•	03		040108					
				04 P.10 cihlově červená	•	•	•	04		040105					
				05 P.10 tmavě červená	•	•	•	05		040101					
				06 P.10 mechově zelená	•	•	•	06		040107					
				07 P.10 světle šedá	•	•	•	07		040102					
			894,00	10 P.10 prefa bílá	•	•	•	10		040402					
				11 P.10 oříšková	•	•	•	11		040106					
				12 stříbrná metalíza	•	•	•	12		030369					
				17 P.10 čistě bílá	•	•	•	17		040405					
				19 P.10 tmavě šedá	•	•	•	19		040404					
				25 slonová kost	•	•	•	25	042002						
				38 ořech tmavý	•	•	•	38	◆						
894,00	39 dub šedý	•	•	•	39	◆									
	41 P.10 žíhaná hnědá	•	•	•	41	042000									
	42 P.10 písková	•	•	•	42	042001									
	43 P.10 břidlicová	•	•	•	43		040104								
	47 patina šedá	•	•	•	47		030361								
	200 × 1,0 mm	m ²	935,00	01 P.10 tmavě hnědá	•	•	•	01			042034	042044			
				02 P.10 antracitová	•	•	•	02				042031			
03 P.10 černá				•	•	•	03				042046				
04 P.10 cihlově červená				•	•	•	04			042035					
05 P.10 tmavě červená				•	•	•	05			042032					
06 P.10 mechově zelená				•	•	•	06			042040					
07 P.10 světle šedá				•	•	•	07			042033	042045				
935,00			10 P.10 prefa bílá	•	•	•	10				042041				
			11 P.10 oříšková	•	•	•	11			042039					
			12 stříbrná metalíza	•	•	•	12				042027				
			17 P.10 čistě bílá	•	•	•	17				042048				
			19 P.10 tmavě šedá	•	•	•	19				042047				
			20 kouřově stříbrná	•	•	•	20				042025				
			21 rubínová	•	•	•	21				042026				
935,00	23 černošedá	•	•	•	23				042028						
	25 slonová kost	•	•	•	25				042020						
	45 bronzová	•	•	•	45				042029						
	38 ořech tmavý	•	•	•	38				042061						
	39 dub šedý	•	•	•	39				042060						
	40 dub přírodní	•	•	•	40				042022						
	41 P.10 žíhaná hnědá	•	•	•	41				042037						
42 P.10 písková	•	•	•	42				042038							
43 P.10 břidlicová	•	•	•	43				042036							
47 patina šedá	•	•	•	47				042043							



přiznanou stínovou spárou



přiznané stínové spáry

INFORMACE O PRODUKTU - SIDING

VŠEOBECNÉ INFORMACE

- Údaje o hmotnosti (bez upevňovacích prostředků):
 - 138 × 0,7 mm: 3,26 kg/m²
 - 200 × 1,0 mm: 4,05 kg/m²
 - 300 × 1,2 mm: 4,32 kg/m²
 - 400 × 1,2 mm: 4,05 kg/m²
- Výroba dle kusovníku.
- Délková tolerance: ± 2 mm.
- Dodací lhůta pro Siding a svitky pro dokončovací práce (povrch stucco a tloušťka 1,2 mm): 5–10 pracovních dnů.
- Stávající barvy nejsou určeny k dodatečnému lakování!
- Dodatečné dodávky se mohou lehce barevně odlišovat. Je vhodné objednat rezervní kusy.
- Zkoušky dle EN 13501 a ÖNORM B 3800-5.
- Přirážka za podlimitní množství pod 12 m²: **4 000,00 Kč (netto)**.
- Trhací nůty vhodné k PREFA doplňkovým fasádním svitkům.
- Ceny svitků pro dokončovací práce na vyžádání.
- Aby byly zajištěny shodné šarže při rozdílných stavebních šířkách, používá se pro výrobu nejsilnější materiál za příplatek.

PROVEDENÍ

- Včetně nebo bez přiznané stínové spáry.
- **Přiznaná spára:**
 - šířka: 15 mm
 - hloubka: 7 mm
- Včetně nebo bez ohranění (11 mm, ± 1 mm).
- **Délky:**
 - 500 až 2 500 mm pro všechny stavební šířky při použití PREFA spáry;
 - 500 až 6 200 mm pro všechny stavební šířky bez použití PREFA spáry.
- Nestandardní stavební šířky (od 120 do 400 mm) možné na zvláštní objednávku za příplatek. Nutnost použití klipsů je třeba vyjasnit předem s PREFA technickým oddělením.
- Podmínka pro montáž: spodní konstrukce musí být v rovině s tolerancí (± 1,5 mm při délce 3 m).
- **POZOR!** Při rozměru 400 × 1,2 mm je pro montáž nutné použít klips. Požadavek na nestandardní stavební šířky je třeba vyjasnit předem s PREFA technickým oddělením.

SVITKY PRO DOKONČOVACÍ PRÁCE (HLADKÉ)

- ¹ Délka svitku: cca 22 m.
- ² Délka svitku: cca 32 m.
- ³ Délka svitku: cca 10 m.
- ⁴ Délka svitku: cca 10 m.

INFORMACE O PRODUKTU - SIDING

VŠEOBECNÉ INFORMACE



- **Údaje o hmotnosti (bez upevňovacích prostředků):**
 - 138 × 0,7 mm: 3,26 kg/m²
 - 200 × 1,0 mm: 4,05 kg/m²
 - 300 × 1,2 mm: 4,32 kg/m²
 - 400 × 1,2 mm: 4,05 kg/m²
- Výroba dle kusovníku.
- Délková tolerance: ± 2 mm.
- Dodací lhůta pro Siding a svitky pro dokončovací práce (povrch stucco a tloušťka 1,2 mm): 5–10 pracovních dnů.
- Stávající barvy nejsou určeny k dodatečnému lakování!
- Dodatečné dodávky se mohou lehce barevně odlišovat. Je vhodné objednat rezervní kusy.
- Zkoušky dle EN 13501 a ÖNORM B 3800-5.
- Přírážka za podlimitní množství pod 12 m²: **4 000,00 Kč (netto).**
- Trhací nůty vhodné k PREFA doplňkovým fasádním svitkům.
- Ceny svitků pro dokončovací práce na vyžádání.
- Aby byly zajištěny shodné šarže při rozdílných stavebních šířkách, používá se pro výrobu nejsilnější materiál za příplatek.

PROVEDENÍ

- Včetně nebo bez přiznané stínové spáry.
- **Přiznaná spára:**
 - šířka: 15 mm
 - hloubka: 7 mm
- Včetně nebo bez ohranění (11 mm, ± 1 mm).
- **Délky:**
 - 500 až 2 500 mm pro všechny stavební šířky při použití PREFA spáry;
 - 500 až 6 200 mm pro všechny stavební šířky bez použití PREFA spáry.
- Nestandardní stavební šířky (od 120 do 400 mm) možné na zvláštní objednávku za příplatek. Nutnost použití klipsů je třeba vyjasnit předem s PREFA technickým oddělením.
- Podmínka pro montáž: spodní konstrukce musí být v rovině s tolerancí (± 1,5 mm při délce 3 m).
- **POZOR!** Při rozměru 400 × 1,2 mm je pro montáž nutné použít klips. Požadavek na nestandardní stavební šířky je třeba vyjasnit předem s PREFA technickým oddělením.

SVITKY PRO DOKONČOVACÍ PRÁCE (HLADKÉ)

- ¹ Délka svitku: cca 22 m.
- ² Délka svitku: cca 32 m.
- ³ Délka svitku: cca 10 m.
- ⁴ Délka svitku: cca 10 m.

NÁZEV VÝROBKU	ROZMĚRY	MJ	CENA	BARVA	POVRCH			SVITKY PRO DOKONČOVACÍ PRÁCE (HLADKÉ)							
					povrch hladký	povrch stucco	linkovaný	708 × 0,7 mm svitek: 30 kg ¹	1 000 × 0,7 mm svitek: 60 kg ²	1 100 × 1,0 mm svitek: 30 kg ³	1 200 × 1,0 mm svitek: 30 kg ⁴	1 200 × 1,2 mm			
SIDING  přiznanou stínovou spárou  přiznané stínové spáry	300 × 1,2 mm	m ²	1 019,00	01 P.10 tmavě hnědá	•		01						◆		
				02 P.10 antracitová	•		02							◆	
				03 P.10 černá	•		03								◆
				07 P.10 světle šedá	•		07								◆
				12 stříbrná metalíza	•		12								◆
				17 P.10 čistě bílá	•		17								◆
				19 P.10 tmavě šedá	•		19								◆
				23 černošedá	•		23								◆
				43 P.10 břidlicová	•		43								◆
				01 P.10 tmavě hnědá	•		01								◆
				02 P.10 antracitová	•		02								◆
				03 P.10 černá	•		03								◆
				07 P.10 světle šedá	•		07								◆
				12 stříbrná metalíza	•		12								◆
17 P.10 čistě bílá	•		17								◆				
19 P.10 tmavě šedá	•		19								◆				
23 černošedá	•		23								◆				
43 P.10 břidlicová	•		43								◆				

NÁZEV VÝROBKU	ROZMĚRY	MJ	CENA	BARVA	SVITKY PRO DOKONČOVACÍ PRÁCE (HLADKÉ)		
					1 100 × 1,0 mm svitek: 30 kg	1 200 × 1,0 mm svitek: 30 kg	
SIDING.X HLADKÝ S X ZLOMY 	200 × 1,0 mm 300 × 1,0 mm 400 × 1,0 mm POZOR! 300 × 1,0 mm a 400 × 1,0 mm: montáž s PREFA klípsem	m ²	1 156,00	01	P.10 tmavě hnědá		042044
				02	P.10 antracitová		042031
				03	P.10 černá		042046
				04	P.10 cihlově červená	042035	
				05	P.10 tmavě červená	042032	
				06	P.10 mechově zelená	042040	
				07	P.10 světle šedá		042045
				10	P.10 prefa bílá		042041
				11	P.10 oříšková	042039	
				12	stříbrná metalíza		042027
				17	P.10 čistě bílá		042048
				19	P.10 tmavě šedá		042047
				20	kouřově stříbrná		042025
				21	rubínová		042026
				23	černošedá		042028
				25	slonová kost		042020
				41	P.10 žíhaná hnědá		042037
42	P.10 písková		042038				
43	P.10 břidlicová		042036				
45	bronzová		042029				
47	patina šedá		042043				



INFORMACE O PRODUKTU - SIDING.X

VŠEOBECNÉ INFORMACE

- **POZOR!** Minimální objednané množství: 10 m² na barvu a stavební šířku.
- **Údaje o hmotnosti (bez upevňovacích prostředků):**
 - 200 × 1,0 mm: 4,05 kg/m²
 - 300 × 1,0 mm: 3,60 kg/m²
 - 400 × 1,0 mm: 3,38 kg/m²
- Výroba dle kusovníku.
- Délková tolerance: ± 2 mm.
- Dodací lhůta pro Siding.X: 15 pracovních dnů.
- Stávající barvy nejsou určeny k dodatečnému lakování!
- Dodatečně dodávky se mohou lehce barevně odlišovat. Je vhodné objednat rezervní kusy.
- Zkoušky dle EN 13501 a ÖNORM B 3800-5.
- Trhací nýty vhodné k PREFA doplňkovým fasádním svitkům.
- Ceny svitků pro dokončovací práce na vyžádání.

PROVEDENÍ

- K dostání včetně nebo bez přiznané stínové spáry.
- **Přiznaná spára:**
 - šířka: 15 mm
 - hloubka: 7 mm
- Včetně nebo bez ohranění (11 mm, ± 1 mm).
- Při pokládce s PREFA spárou je třeba použít Siding.X s přiznanou stínovou spárou a s ohraněním.
- **Délky:**
 - 500 až 2 500 mm pro všechny stavební šířky při použití PREFA spáry;
 - 500 až 6 200 mm pro všechny stavební šířky bez použití PREFA spáry.
- Nestandardní stavební šířky (od 138 do 400 mm) možné na zvláštní objednávku za příplatek. Nutnost použití klipsů je třeba vyjasnit předem s PREFA technickým oddělením.
- Podmínka pro montáž: spodní konstrukce musí být v rovině s tolerancí (± 1,5 mm při délce 3 m).
- **POZOR!** Při rozměrech 300 × 1,0 mm a 400 × 1,0 mm je pro montáž nutné použít klips.



MĚJTE NA PAMĚTI

- Pro Siding.X závisí potřebný počet klipsů na schématu pokládky a vzdálenosti spodní konstrukce. Následující tabulka slouží jako pomůcka pro výpočet při použití našich standardních schémat pokládky (viz níže: varianty 1, 2, 3 a 11). Informace o schématech pokládky najdete na internetové stránce www.prefa.com.
- Údaj o množství na čtvereční metr vychází z pravouhlé plochy bez oken nebo podobných přerušení a je uveden bez rezervy. Pro dostatečnou rezervu proveďte zaokrouhlení směrem nahoru dle potřeby.
- Následující hodnoty slouží jako pomůcka pro kalkulaci. Je třeba je vynásobit zjištěnou plochou (m²) a zaokrouhlit směrem nahoru na celá balení (B: 150 ks).

VÝPOČET PRO MONTÁŽ KLIPSŮ - počet na m²



Schéma pokládky	Vzdálenost spodní konstrukce				
	400 mm	500 mm	600 mm	700 mm	800 mm
Varianta 1	4,3	3,5	2,9	2,5	2,2
Varianta 2	5,1	4,1	3,4	2,9	2,6
Varianta 3	8,7	7,0	5,8	4,9	4,4
Varianta 11	5,6	4,5	3,7	3,2	2,9

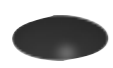

Kotvení - Příslušenství



NÁZEV VÝROBKU	INFORMACE	ROZMĚRY	MJ	CENA	B	BARVA	ART. Č.	BARVA	ART. Č.	BARVA	ART. Č.			
SPÁRA SIDING A SIDING.X  <ul style="list-style-type: none"> Pro použití u Siding a Siding.X s přiznanou stínovou spárou. Pro stavební šířky 138 mm, 200 mm, 300 mm a 400 mm. Povrch: hladký. Šířka spáry: 15 mm. Maximální délka Siding: 2 500 mm. 		138 × 1,0 mm	1 ks	53,90	50 ks	01 P.10 tmavě hnědá	111083	10 P.10 prefa bílá	111089	39 dub šedý	594253			
						02 P.10 antracitová	111080	11 P.10 oříšková	111086	41 P.10 žíhaná hnědá	111087			
						03 P.10 černá	111092	12 stříbrná metalíza	594251	42 P.10 písková	111088			
						04 P.10 cihlově červená	111085	17 P.10 čistě bílá	111094	43 P.10 břidlicová	111084			
						05 P.10 tmavě červená	111081	19 P.10 tmavě šedá	111093	47 patina šedá	594249			
						06 P.10 mechově zelená	111090	25 slonová kost	594252					
						07 P.10 světle šedá	111082	38 ořech tmavý	594254					
		200 × 1,0 mm	1 ks	57,30	50 ks	01 P.10 tmavě hnědá	111077	11 P.10 oříšková	111078	38 ořech tmavý	594234			
						02 P.10 antracitová	111070	12 stříbrná metalíza	594226	39 dub šedý	594232			
						03 P.10 černá	111091	17 P.10 čistě bílá	122102	40 dub přírodní	594231			
						04 P.10 cihlově červená	111076	19 P.10 tmavě šedá	122101	41 P.10 žíhaná hnědá	111074			
						05 P.10 tmavě červená	111071	20 kouřově stříbrná	594224	42 P.10 písková	111075			
06 P.10 mechově zelená	111079					21 rubínová	594225	43 P.10 břidlicová	111073					
07 P.10 světle šedá	111072					23 černošedá	594227	45 bronzová	594229					
300 × 1,0 mm	1 ks	74,90	50 ks	10 P.10 prefa bílá	122100	25 slonová kost	594228	47 patina šedá	594233					
				01 P.10 tmavě hnědá	111514	10 P.10 prefa bílá	111521	23 černošedá	594238					
				02 P.10 antracitová	111510	11 P.10 oříšková	111516	25 slonová kost	594239					
				03 P.10 černá	111518	12 stříbrná metalíza	594240	41 P.10 žíhaná hnědá	111519					
				04 P.10 cihlově červená	111515	17 P.10 čistě bílá	111523	42 P.10 písková	111520					
				05 P.10 tmavě červená	111513	19 P.10 tmavě šedá	111522	43 P.10 břidlicová	111512					
				06 P.10 mechově zelená	111517	20 kouřově stříbrná	594236	45 bronzová	594241					
400 × 1,0 mm	1 ks	78,00	40 ks	07 P.10 světle šedá	111511	21 rubínová	594237	47 patina šedá	594244					
				01 P.10 tmavě hnědá	111533	10 P.10 prefa bílá	111541	23 černošedá	594259					
				02 P.10 antracitová	111530	11 P.10 oříšková	111536	25 slonová kost	594260					
				03 P.10 černá	111538	12 stříbrná metalíza	594258	41 P.10 žíhaná hnědá	111539					
				04 P.10 cihlově červená	111535	17 P.10 čistě bílá	111543	42 P.10 písková	111540					
				05 P.10 tmavě červená	111531	19 P.10 tmavě šedá	111542	43 P.10 břidlicová	111534					
				06 P.10 mechově zelená	111537	20 kouřově stříbrná	594256	45 bronzová	594261					
TRHACÍ NÝT K DOPLŇKOVÝM FASÁDNÍM SVITKŮM PRO SIDING  <ul style="list-style-type: none"> Materiál: hliník s trnem z ušlechtilé oceli. Rozsah spojování: 1 až 6 mm. 		4 × 9,5 mm	1 ks	3,70	1 000 ks	01 tmavě hnědá	533003	06 mechově zelená	533010	17 čistě bílá	533007			
						02 antracitová	533004	07 světle šedá	533009	38 ořech tmavý	◇			
						03 černá	533011	10 prefa bílá	533007	39 dub šedý	◇			
						04 cihlově červená	533008	11 oříšková	533025	43 břidlicová	533004			
						05 tmavě červená	533016	12 stříbrná metalíza	533017	47 patina šedá	533014			
						19 tmavě šedá	533027	23 černošedá	533062	41 žíhaná hnědá	533019			
						20 kouřově stříbrná	533065	25 slonová kost	533063	42 písková	533060			
		500 ks	21 rubínová	533064	40 dub přírodní	533060	45 bronzová	533066						
			MONTÁŽNÍ KRYTKA  <ul style="list-style-type: none"> K zakrytí fixačních bodů lešení a drobných oprav. 		∅ 30 mm	1 ks	16,40	500 ks	01 P.10 tmavě hnědá	111552	11 P.10 oříšková	111558	38 ořech tmavý	594613
									02 P.10 antracitová	111550	12 stříbrná metalíza	594605	39 dub šedý	594612
									03 P.10 černá	111560	17 P.10 čistě bílá	111563	40 dub přírodní	594610
									04 P.10 cihlově červená	111554	19 P.10 tmavě šedá	111561	41 P.10 žíhaná hnědá	111557
									05 P.10 tmavě červená	111551	20 kouřově stříbrná	594603	42 P.10 písková	111556
									06 P.10 mechově zelená	111559	21 rubínová	594604	43 P.10 břidlicová	111555
07 P.10 světle šedá	111553	23 černošedá							594606	45 bronzová	594608			
10 P.10 prefa bílá	111562	25 slonová kost							594607	47 patina šedá	594611			



MJ měrná jednotka
B balení

** cena na vyžádání

 výrobní novinka 2020
 výrobní novinka 2019







 Coil Coating
 práškové lakování

 ostatní materiály
 povrch hladký - zakázková

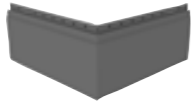
 výroba
 zakázková výroba



Podrobné vysvětlení symbolů najdete v informační části ceníku (viz strana 8).



Kotvení - Příslušenství



NÁZEV VÝROBKU	INFORMACE	ROZMĚRY	MJ	CENA	B	BARVA	ART. Č.	BARVA	ART. Č.	BARVA	ART. Č.
ROHOVÝ SIDING 	<ul style="list-style-type: none"> · Délka obou stran: 500 mm (vnitřní rozměr). · Délka obou stran: 521 mm (vnější rozměr). · Odlišné délky stran možné na vyžádání. · POZOR! – Výroba rohových Siding pro Siding.X není u výrobce možná. – V objednávce uveďte spolu s číslem položky požadovanou barvu. 	138 × 0,7 mm	1 ks	289,70	1 ks	01 P.10 tmavě hnědá 02 P.10 antracitová 03 P.10 černá 04 P.10 cihlově červená 05 P.10 tmavě červená	594051	06 P.10 mechově zelená 07 P.10 světle šedá 10 P.10 prefa bílá 11 P.10 oříšková 12 stříbrná metalíza	594051	17 P.10 čistě bílá 19 P.10 tmavě šedá 25 slonová kost 47 patina šedá	594051
		138 × 0,7 mm	1 ks	320,50	1 ks	38 ořech tmavý 42 P.10 písková	594051	39 dub šedý 43 P.10 břidlicová	594051	41 P.10 žíhaná hnědá	594051
		200 × 1,0 mm	1 ks	395,50	1 ks	01 P.10 tmavě hnědá 02 P.10 antracitová 03 P.10 černá 04 P.10 cihlově červená 05 P.10 tmavě červená 06 P.10 mechově zelená	594051	07 P.10 světle šedá 10 P.10 prefa bílá 11 P.10 oříšková 12 stříbrná metalíza 17 P.10 čistě bílá 19 P.10 tmavě šedá	594051	20 kouřově stříbrná 21 rubínová 23 černošedá 25 slonová kost 45 bronzová 47 patina šedá	594051
		200 × 1,0 mm	1 ks	407,70	1 ks	38 ořech tmavý 41 P.10 žíhaná hnědá	594051	39 dub šedý 42 P.10 písková	594051	40 dub přírodní 43 P.10 břidlicová	594051
UPEVNĚVACÍ PROSTŘEDEK (KOVOVÝ ŠROUB) DO HLINÍKOVÉHO ROŠTU 	<ul style="list-style-type: none"> · K upevnění Siding na hliníkový rošt (L nebo T profil). · Šroub Super Saphir JT3-FR-2H-4,8 × 19, vč. 1 ks bitu T25 W. · Materiál: ušlechtilá ocel. · Spotřeba: 6–9 ks/m². 	4,8 × 19 mm průměr hlavy: 12 mm	1 ks	9,60	250 ks					ostatní	533153
UPEVNĚVACÍ PROSTŘEDEK (VRUT DO DŘEVA) DO DŘEVĚNÉHO ROŠTU 	<ul style="list-style-type: none"> · K upevnění Siding na dřevěnou spodní konstrukci. · Speciální vrut JT4-FR-2-4,9 × 35, vč. 1 ks bitu T25 W. · Materiál: ušlechtilá ocel. · Spotřeba: 6–9 ks/m². 	4,9 × 35 mm průměr hlavy: 12 mm	1 ks	6,80	250 ks					ostatní	533154
KLIPS – POJISTNÁ PŘÍPONKA PRO SIDING.X A SIDING 400 	<ul style="list-style-type: none"> · Materiál: ušlechtilá ocel. · SPOTŘEBA: – Počet kusů na m² v závislosti na vzdálenosti spodní konstrukce a schématu pokládky Siding. Tabulka výpočet pro montáž klipsů (strana 129). – Požadavek na nestandardní stavební šířky je třeba vyjasnit předem s PREFA technickým oddělením. 	—	1 ks	7,90	150 ks					ostatní	594690
MONTÁŽNÍ POMŮCKA PRO KLIPS PRO SIDING.X A SIDING 	<ul style="list-style-type: none"> · Materiál: ušlechtilá ocel a plast. · Pro Siding.X a Siding o tloušťce materiálu 1,0 mm. 	—	1 ks	803,80	1 ks					ostatní	340440
MONTÁŽNÍ POMŮCKA PRO KLIPS PRO SIDING 	<ul style="list-style-type: none"> · Materiál: ušlechtilá ocel a plast. · Pro Siding o tloušťce materiálu 1,2 mm. 	—	1 ks	803,80	1 ks					ostatní	340441



MJ měrná jednotka
B balení

** cena na vyžádání

 výrobní novinka 2020
 výrobní novinka 2019

 Coil Coating
 práškové lakování

 ostatní materiály
 povrch hladký – zakázková

 výroba
 zakázková výroba

Podrobné vysvětlení symbolů najdete v informační části ceníku (viz strana 8).

Kotvení - Příslušenství

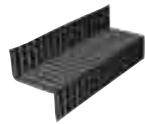
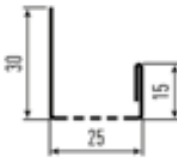
NÁZEV VÝROBKU	INFORMACE	ROZMĚRY	MJ	CENA	B	BARVA	ART. Č.	BARVA	ART. Č.	BARVA	ART. Č.			
SPOJKA OKAPNIC ■	 <ul style="list-style-type: none"> · PREFA vlnitý příčný profil (5 mm). · Pro okapnice PREFA. · Dodací lhůta do 10 pracovních dnů. 	délka: 150 mm	1 ks	43,20	15 ks	02	P.10 antracitová		560009					
UKONČOVACÍ PROFIL PERFOROVANÝ ▲ ◆	 <ul style="list-style-type: none"> · Povrch: hladký. 	2 500 mm	1 m	231,60	1 ks	01	P.10 tmavě hnědá	120403	11	P.10 oříšková	120406	38	ořech tmavý	◆
						02	P.10 antracitová	120400	12	stříbrná metalíza	560042	39	dub šedý	◆
						03	P.10 černá	120408	17	P.10 čistě bílá	120433	40	dub přírodní	560057
						04	P.10 cihlově červená	120405	19	P.10 tmavě šedá	120432	41	P.10 žháná hnědá	120431
						05	P.10 tmavě červená	120401	20	kouřově stříbrná	560061	42	P.10 písková	120430
						07	P.10 světle šedá	120402	21	rubínová	560055	43	P.10 bídlíčová	120404
						08	P.10 zinkově šedá	120407	23	černošedá	560060	45	bronzová	560049
						10	P.10 prefa bílá	122000	25	slonová kost	560041	47	patina šedá	560062

UKONČOVACÍ PROFIL PERFOROVANÝ		OKAPNICE		UKONČOVACÍ PROFIL PRO SIDING	
DÉLKA	2 500 mm	DÉLKA ART. Č.	2 500 mm 594060	DÉLKA ART. Č.	2 500 mm 594060
CENA MJ	231,60 1 m	CENA MJ	131,60 1 m	CENA MJ	141,00 1 m

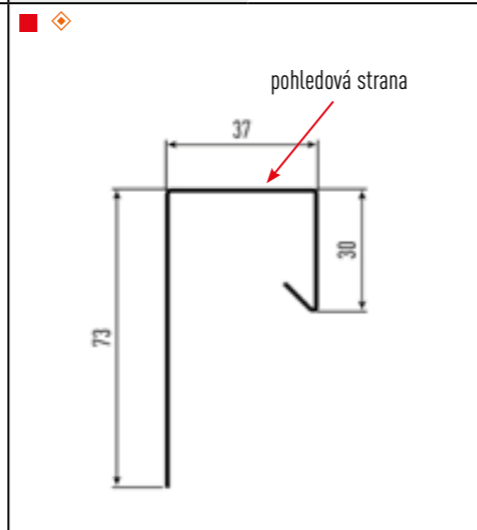
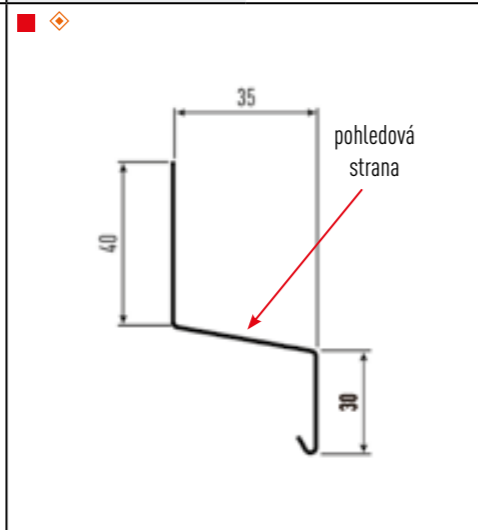
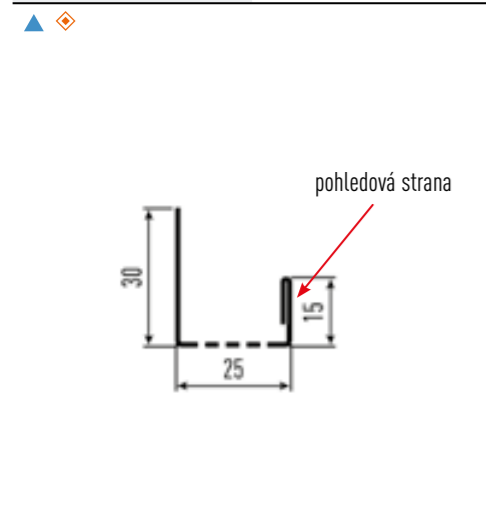

PŘÍPONKA OSTĚNÍ		STARTOVACÍ PROFIL		ROH VNĚJŠÍ	
DÉLKA ART. Č.	2 000 mm 594060	DÉLKA ART. Č.	2 000 mm 594060	DÉLKA ART. Č.	2 500 mm 594060
CENA MJ	153,10 1 m	CENA MJ	162,50 1 m	CENA MJ	142,20 1 m

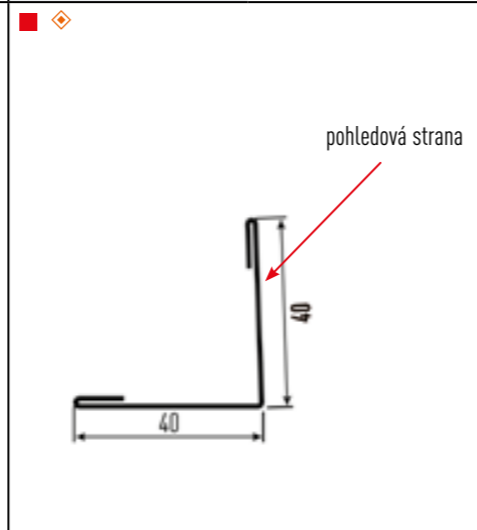
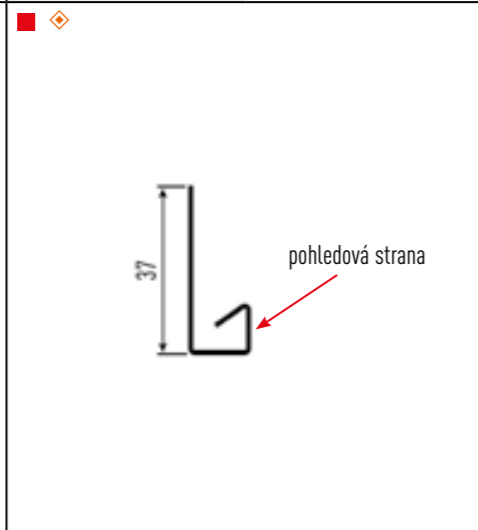
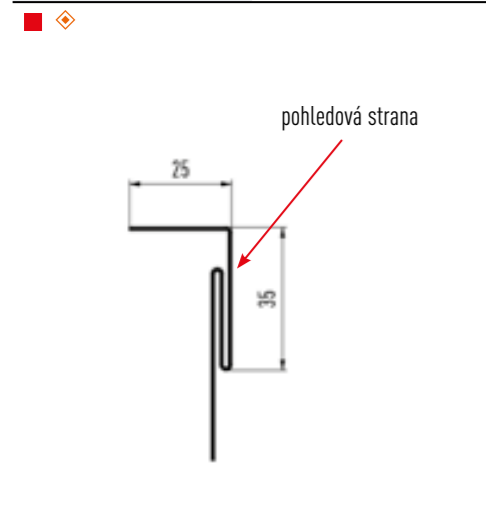

PROFIL OSTĚNÍ		ZAKRÝVACÍ PROFIL		ROH VNĚJŠÍ (2-DÍLNÝ)	
DÉLKA ART. Č.	2 500 mm 594060	DÉLKA ART. Č.	2 500 mm 594060	DÉLKA ART. Č.	2 000 mm 594060
CENA MJ	338,80 1 m	CENA MJ	154,10 1 m	CENA MJ	333,30 1 m

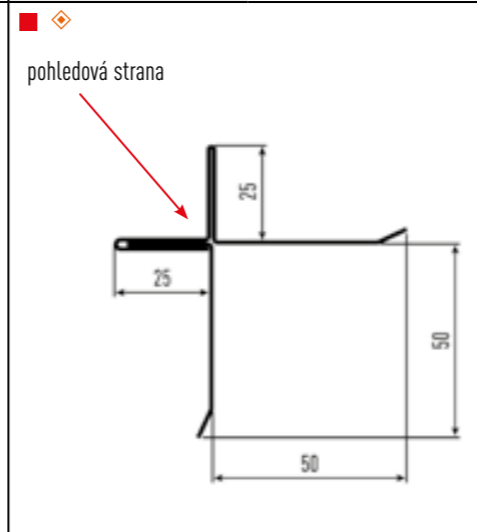
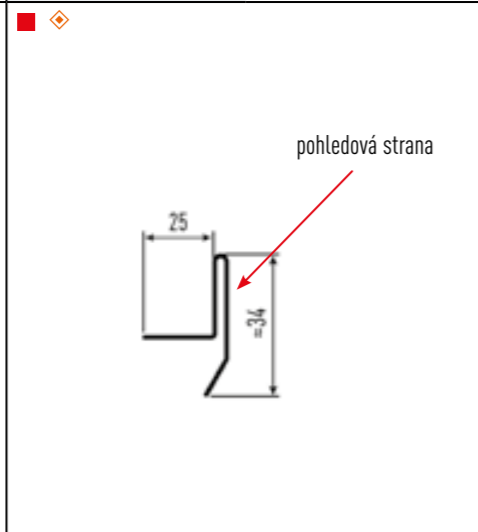
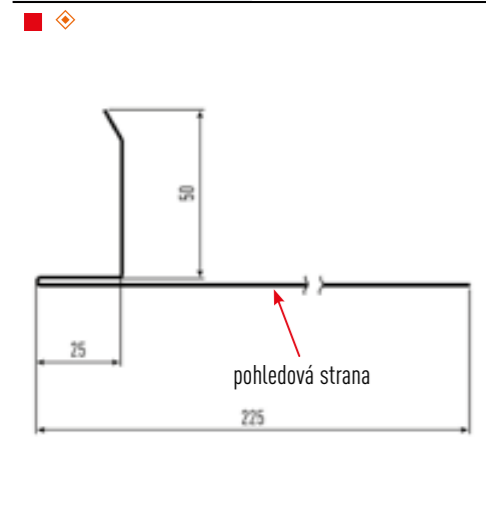

DĚLÍCÍ PROFIL		VNITŘNÍ ROH		SOKLOVÝ PROFIL	
DÉLKA ART. Č.	2 000 mm 594060	DÉLKA ART. Č.	2 000 mm 594060	DÉLKA ART. Č.	2 500 mm 594060
CENA MJ	333,30 1 m	CENA MJ	333,30 1 m	CENA MJ	229,60 1 m

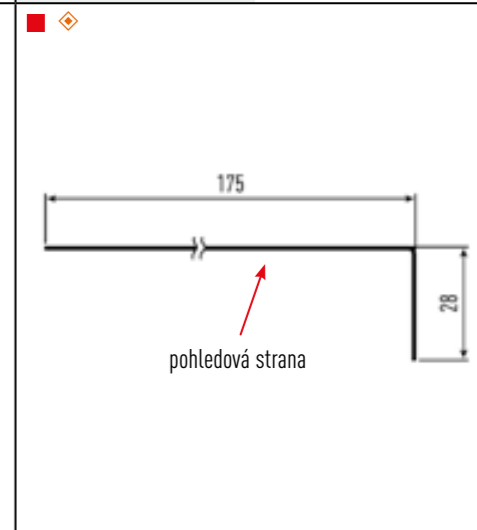
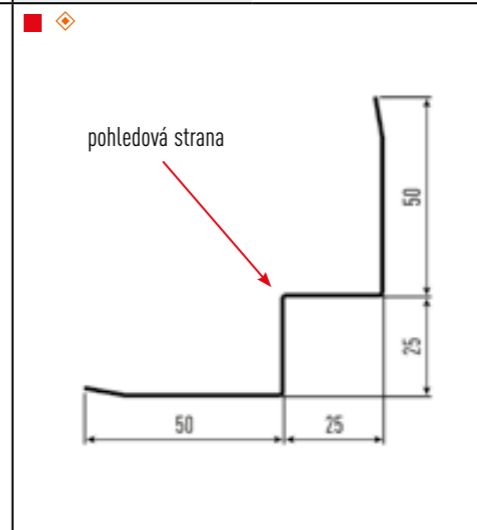
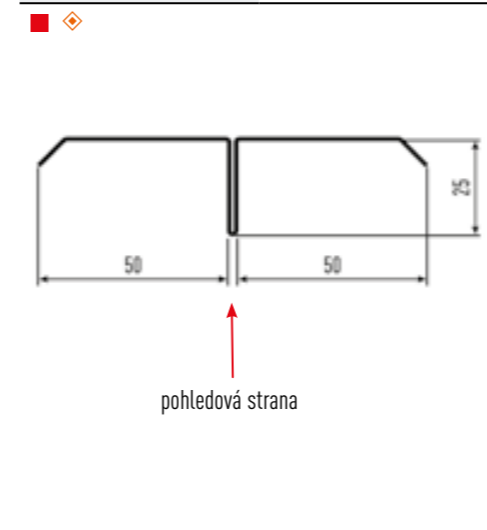

POZOR!
 · V objednávce uveďte spolu s číslem položky požadovaný produkt, jakož i barvu a povrch.
 · Veškeré zde uvedené profily příslušenství (s výjimkou ukončovacího profilu perforovaného) jsou na přání k dostání s hladkým povrchem nebo povrchem stucco.

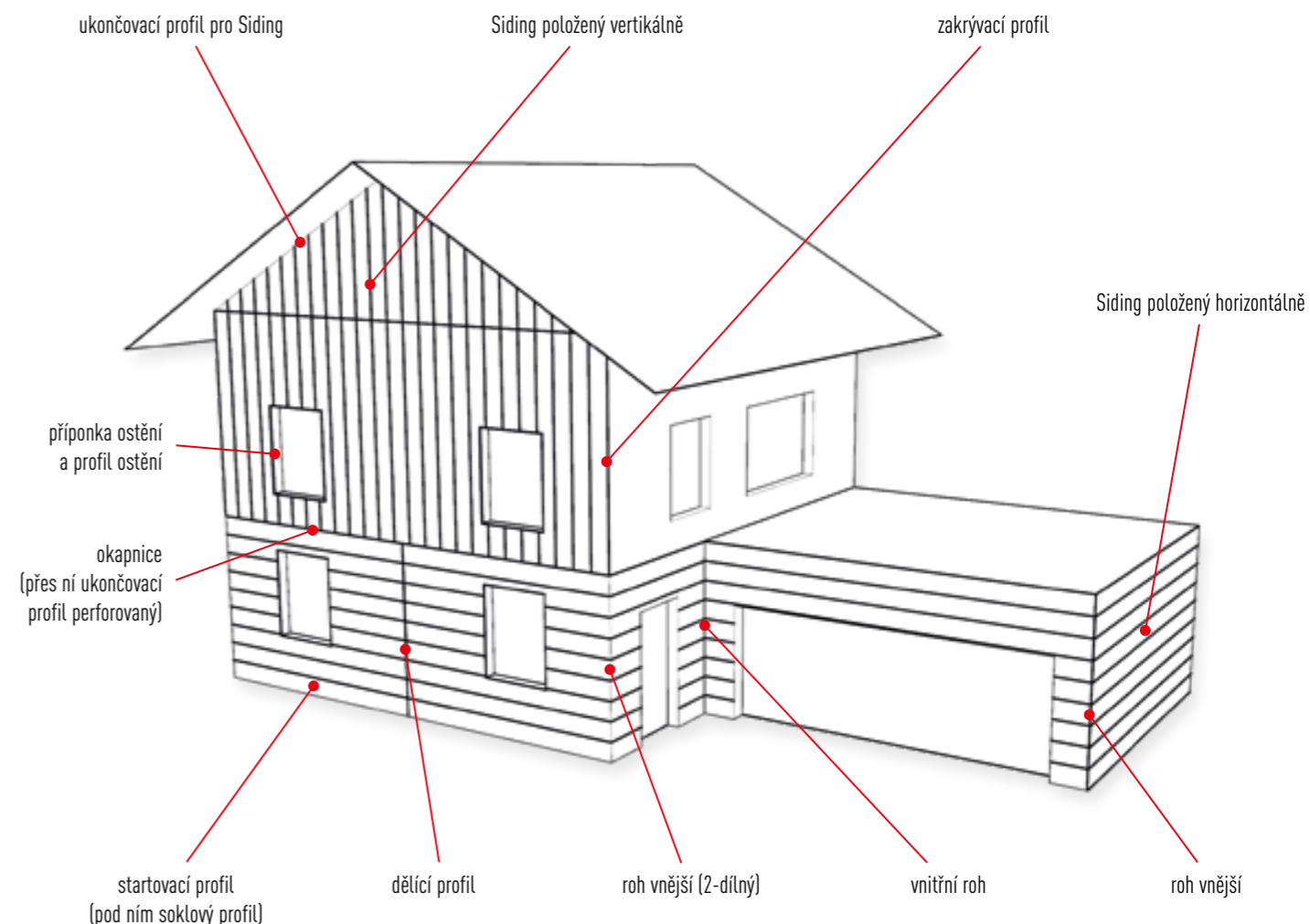

MJ měrná jednotka balení

** cena na vyžádání

🚧 výrobní novinka 2020
 🚧 výrobní novinka 2019









■ Coil Coating
 ▲ práškové lakování

● ostatní materiály
 ● povrch hladký – zakázková

◇ výroba zakázková výroba



Podrobné vysvětlení symbolů najdete v informační části ceníku (viz strana 8).



NÁZEV VÝROBKU	INFORMACE	ROZMĚRY	MJ	CENA	B	BARVA	ART. Č.	BARVA	ART. Č.	BARVA	ART. Č.
FASÁDNÍ ŠINDEL POVRCH STUCCO I POVRCH HLADKÝ ■ ◆	<ul style="list-style-type: none"> Vč. příponek a vroubkovaných hřebíků (2,8/25). 1 m² = 10 ks = 2,5 kg. Ochranná známka č. 32661. POZOR! V objednávce uveďte spolu s číslem položky požadovanou barvu. Volitelně také s povrchem stucco nebo hladký, jakož i s logem nebo bez loga. V objednávce třeba oznámit zvlášť. 	420 × 240 mm	1 m ²	667,00	10 m ²	01 P.10 tmavě hnědá	594070	04 P.10 cihlově červená	594070	07 P.10 světle šedá	594070
						02 P.10 antracitová	594070	05 P.10 tmavě červená	594070	11 P.10 oříšková	594070
						03 P.10 černá	594070	06 P.10 mechově zelená	594070		
						43 P.10 břidlicová	594070				
FASÁDNÍ ŠINDEL XL POVRCH STUCCO ■	<ul style="list-style-type: none"> Vč. příponek a vroubkovaných hřebíků (2,8/25). 1 m² = 5 ks = 2,4 kg. Ochranná známka č. 32661. 	840 × 240 mm	1 m ²	1 134,00	2 m ²	01 P.10 tmavě hnědá	111583	04 P.10 cihlově červená	111585	07 P.10 světle šedá	111582
						02 P.10 antracitová	111580	05 P.10 tmavě červená	111581	11 P.10 oříšková	111586
						03 P.10 černá	111588	06 P.10 mechově zelená	111587		
						43 P.10 břidlicová	111584				
FASÁDNÍ ŠINDEL XL POVRCH HLADKÝ ■ ◆	<ul style="list-style-type: none"> Vč. příponek a vroubkovaných hřebíků (2,8/25). 1 m² = 5 ks = 2,4 kg. Ochranná známka č. 32661. Dodací lhůta: cca 10–15 pracovních dnů. 	840 × 240 mm	1 m ²	1 134,00	2 m ²	01 P.10 tmavě hnědá	111573	04 P.10 cihlově červená	111575	07 P.10 světle šedá	111572
						02 P.10 antracitová	111570	05 P.10 tmavě červená	111571	11 P.10 oříšková	111576
						03 P.10 černá	111578	06 P.10 mechově zelená	111577		
						43 P.10 břidlicová	111574				
FASÁDNÍ PANELE FX.12 (VELKÝ) POVRCH HLADKÝ ■	<ul style="list-style-type: none"> Vč. vroubkovaných hřebíků (2,8/25). 1 m² = 1,7 ks = 2,4 kg. Průmyslový vzor 12481. POZOR! – Dodávka pouze v ucelených baleních. – V případě potřeby je k dostání balení (B) 5,88 m². 	1 400 × 420 mm	1 m ²	988,00	11,76 m ²	01 P.10 tmavě hnědá	120603	05 P.10 tmavě červená	120601	11 P.10 oříšková	120608
						02 P.10 antracitová	120600	06 P.10 mechově zelená	120609	12 stříbrná metalíza	594440 ◆
						03 P.10 černá	120610	07 P.10 světle šedá	120602	25 slonová kost	594445 ◆
						04 P.10 cihlově červená	120607	10 P.10 prefa bílá	122050 ◆		
		41 P.10 žíhaná hnědá	120606 ◆	42 P.10 písková	120605 ◆	43 P.10 břidlicová	120604				
FASÁDNÍ PANELE FX.12 (MALÝ) POVRCH HLADKÝ ■	<ul style="list-style-type: none"> Vč. vroubkovaných hřebíků (2,8/25). 1 m² = 3,4 ks = 2,5 kg. Průmyslový vzor 12481. POZOR! Dodávka pouze v ucelených baleních. 	700 × 420 mm	1 m ²	988,00	8,23 m ²	01 P.10 tmavě hnědá	120623	05 P.10 tmavě červená	120621	11 P.10 oříšková	120628
						02 P.10 antracitová	120620	06 P.10 mechově zelená	120629	12 stříbrná metalíza	594460 ◆
						03 P.10 černá	120619	07 P.10 světle šedá	120622	25 slonová kost	594465 ◆
						04 P.10 cihlově červená	120627	10 P.10 prefa bílá	122060 ◆		
		41 P.10 žíhaná hnědá	120626 ◆	42 P.10 písková	120625 ◆	43 P.10 břidlicová	120624				
FASÁDNÍ ŠABLONA 20 × 20 POVRCH STUCCO ■	<ul style="list-style-type: none"> Bez upevňovacího materiálu. Bez prolisu. 1 m² = 25 ks = 2,8 kg. Dodací lhůta: cca 10–15 pracovních dnů. 	200 × 200 mm	1 m ²	739,00	4 m ²	01 P.10 tmavě hnědá	111033	05 P.10 tmavě červená	111031	10 P.10 prefa bílá	122020 ◆
						02 P.10 antracitová	111030	06 P.10 mechově zelená	111037	11 P.10 oříšková	111036
						03 P.10 černá	111038	07 P.10 světle šedá	111032	12 stříbrná metalíza	594131 ◆
						04 P.10 cihlově červená	111035	08 P.10 zinkově šedá	122021		
		25 slonová kost	594134	43 P.10 břidlicová	111034						
FASÁDNÍ ŠABLONA 20 × 20 POVRCH HLADKÝ ■ ◆	<ul style="list-style-type: none"> Bez upevňovacího materiálu. Bez prolisu. 1 m² = 25 ks = 2,8 kg. Dodací lhůta: cca 10–15 pracovních dnů. 	200 × 200 mm	1 m ²	739,00	4 m ²	01 P.10 tmavě hnědá	111023	05 P.10 tmavě červená	111021	10 P.10 prefa bílá	122010
						02 P.10 antracitová	111020	06 P.10 mechově zelená	111027	11 P.10 oříšková	111026
						03 P.10 černá	111028	07 P.10 světle šedá	111022	12 stříbrná metalíza	594111
						04 P.10 cihlově červená	111025	08 P.10 zinkově šedá	122011		
		25 slonová kost	594114	43 P.10 břidlicová	111024						
STARTOVACÍ ŠABLONA 20 × 20 POVRCH STUCCO ■	<ul style="list-style-type: none"> Bez upevňovacího materiálu. Spotřeba: 3,2 ks/m. Dodací lhůta: cca 10–15 pracovních dnů. 	1 ks	1 ks	75,60	100 ks	01 P.10 tmavě hnědá	111053	05 P.10 tmavě červená	111051	10 P.10 prefa bílá	122040 ◆
						02 P.10 antracitová	111050	06 P.10 mechově zelená	111057	11 P.10 oříšková	111056
						03 P.10 černá	111058	07 P.10 světle šedá	111052	12 stříbrná metalíza	594331 ◆
						04 P.10 cihlově červená	111055	08 P.10 zinkově šedá	122041		
		25 slonová kost	594334	43 P.10 břidlicová	111054						
STARTOVACÍ ŠABLONA 20 × 20 POVRCH HLADKÝ ■ ◆	<ul style="list-style-type: none"> Bez upevňovacího materiálu. Spotřeba: 3,2 ks/m. Dodací lhůta: cca 10–15 pracovních dnů. 	1 ks	1 ks	75,60	100 ks	01 P.10 tmavě hnědá	111043	05 P.10 tmavě červená	111041	10 P.10 prefa bílá	122030
						02 P.10 antracitová	111040	06 P.10 mechově zelená	111047	11 P.10 oříšková	111046
						03 P.10 černá	111048	07 P.10 světle šedá	111042	12 stříbrná metalíza	594311
						04 P.10 cihlově červená	111045	08 P.10 zinkově šedá	122031		
		25 slonová kost	594314	43 P.10 břidlicová	111044						



NÁZEV VÝROBKU	INFORMACE	ROZMĚRY	MJ	CENA	B	BARVA	ART. Č.	BARVA	ART. Č.	BARVA	ART. Č.			
FASÁDNÍ ŠABLONA 29 × 29 POVRCH STUCCO POVRCH HLADKÝ 	<ul style="list-style-type: none"> · Vč. příponek a vroubkovaných hřebíků (2,8/25). · 1 m² = 12 ks = 2,6 kg. · POZOR! V objednávce uveďte spolu s číslem položky požadovanou barvu. · Volitelně s povrchem stucco nebo hladká, jakož i s prolisem nebo bez prolisu. · V objednávce třeba oznámit zvlášť. · Dodací lhůta: cca 10 pracovních dnů. 	290 × 290 mm	1 m ²	667,00	10 m ²	01	P.10 tmavě hnědá	594075	04	P.10 cihlově červená	594075	07	P.10 světle šedá	594075
						02	P.10 antracitová	594075	05	P.10 tmavě červená	594075	11	P.10 oříšková	594075
						03	P.10 černá	594075	06	P.10 mechově zelená	594075			
						43	P.10 břidlicová	594075						
STARTOVACÍ ŠABLONA 29 × 29 POVRCH STUCCO POVRCH HLADKÝ 	<ul style="list-style-type: none"> · Vč. upevňovacího materiálu. · Spotřeba: 2,2 ks/m. · POZOR! V objednávce uveďte spolu s číslem položky požadovanou barvu. · Volitelně s povrchem stucco nebo hladká. · V objednávce třeba oznámit zvlášť. · Dodací lhůta: cca 10 pracovních dnů. 	—	1 ks	70,20	100 ks	01	P.10 tmavě hnědá	594076	04	P.10 cihlově červená	594076	07	P.10 světle šedá	594076
						02	P.10 antracitová	594076	05	P.10 tmavě červená	594076	11	P.10 oříšková	594076
						03	P.10 černá	594076	06	P.10 mechově zelená	594076	43	P.10 břidlicová	594076
UKONČOVACÍ (HŘEBENOVÁ) FASÁDNÍ ŠABLONA 29 × 29 POVRCH STUCCO POVRCH HLADKÝ 	<ul style="list-style-type: none"> · Vč. upevňovacího materiálu. · Spotřeba: 2,2 ks/m. · POZOR! V objednávce uveďte spolu s číslem položky požadovanou barvu. · Volitelně s povrchem stucco nebo hladká, jakož i s prolisem nebo bez prolisu. · V objednávce třeba oznámit zvlášť. · Dodací lhůta: cca 10 pracovních dnů. 	—	1 ks	70,20	100 ks	01	P.10 tmavě hnědá	594076	04	P.10 cihlově červená	594076	07	P.10 světle šedá	594076
						02	P.10 antracitová	594076	05	P.10 tmavě červená	594076	11	P.10 oříšková	594076
						03	P.10 černá	594076	06	P.10 mechově zelená	594076	43	P.10 břidlicová	594076
FASÁDNÍ ŠABLONA 44 × 44 POVRCH STUCCO 	<ul style="list-style-type: none"> · Vč. vroubkovaných hřebíků (2,8/25). · 1 m² = 5,25 ks = 2,6 kg. · POZOR! Dodávka pouze v ucelených baleních. 	437 × 437 mm	1 m ²	713,00	8 m ²	01	P.10 tmavě hnědá	112204	04	P.10 cihlově červená	112206	07	P.10 světle šedá	112203
				02		P.10 antracitová	112201	05	P.10 tmavě červená	112202	11	P.10 oříšková	112208	
				03		P.10 černá	112209	06	P.10 mechově zelená	112207				
				43		P.10 břidlicová	112205							
FASÁDNÍ ŠABLONA 44 × 44 POVRCH HLADKÝ 	<ul style="list-style-type: none"> · Vč. vroubkovaných hřebíků (2,8/25). · 1 m² = 5,25 ks = 2,6 kg. · Dodací lhůta: cca 10 pracovních dnů. · POZOR! Dodávka pouze v ucelených baleních. 	437 × 437 mm	1 m ²	713,00	8 m ²	01	P.10 tmavě hnědá	112224	04	P.10 cihlově červená	112226	07	P.10 světle šedá	112223
				02		P.10 antracitová	112221	05	P.10 tmavě červená	112222	11	P.10 oříšková	112228	
				03		P.10 černá	112229	06	P.10 mechově zelená	112227				
				43		P.10 břidlicová	112225							
STARTOVACÍ ŠABLONA 44 × 44 POVRCH STUCCO 	<ul style="list-style-type: none"> · Vč. upevňovacího materiálu. · Spotřeba: 1,48 ks/m. 	—	1 ks	148,60	40 ks	01	P.10 tmavě hnědá	112244	04	P.10 cihlově červená	112246	07	P.10 světle šedá	112243
						02	P.10 antracitová	112241	05	P.10 tmavě červená	112242	11	P.10 oříšková	112248
						03	P.10 černá	112249	06	P.10 mechově zelená	112247	43	P.10 břidlicová	112245
STARTOVACÍ ŠABLONA 44 × 44 POVRCH HLADKÝ 	<ul style="list-style-type: none"> · Vč. upevňovacího materiálu. · Spotřeba: 1,48 ks/m. · Dodací lhůta: cca 10 pracovních dnů. 	—	1 ks	148,60	40 ks	01	P.10 tmavě hnědá	112264	04	P.10 cihlově červená	112266	07	P.10 světle šedá	112263
						02	P.10 antracitová	112261	05	P.10 tmavě červená	112262	11	P.10 oříšková	112268
						03	P.10 černá	112269	06	P.10 mechově zelená	112267	43	P.10 břidlicová	112265
UKONČOVACÍ (HŘEBENOVÁ) FASÁDNÍ ŠABLONA 44 × 44 POVRCH STUCCO 	<ul style="list-style-type: none"> · Vč. upevňovacího materiálu. · Spotřeba: 1,48 ks/m. 	—	1 ks	148,60	40 ks	01	P.10 tmavě hnědá	112284	04	P.10 cihlově červená	112286	07	P.10 světle šedá	112283
						02	P.10 antracitová	112281	05	P.10 tmavě červená	112282	11	P.10 oříšková	112288
						03	P.10 černá	112289	06	P.10 mechově zelená	112287	43	P.10 břidlicová	112285
UKONČOVACÍ (HŘEBENOVÁ) FASÁDNÍ ŠABLONA 44 × 44 POVRCH HLADKÝ 	<ul style="list-style-type: none"> · Vč. upevňovacího materiálu. · Spotřeba: 1,48 ks/m. · Dodací lhůta: cca 10 pracovních dnů. 	—	1 ks	148,60	40 ks	01	P.10 tmavě hnědá	112304	04	P.10 cihlově červená	112306	07	P.10 světle šedá	112303
						02	P.10 antracitová	112301	05	P.10 tmavě červená	112302	11	P.10 oříšková	112308
						03	P.10 černá	112309	06	P.10 mechově zelená	112307	43	P.10 břidlicová	112305



MJ měrná jednotka
B balení

** cena na vyžádání

 výrobní novinka 2020
 výrobní novinka 2019





 Coil Coating
 práškové lakování

 ostatní materiály
 povrch hladký – zakázková

 výroba
 zakázková výroba

Podrobné vysvětlení symbolů najdete v informační části ceníku (viz strana 8).

Kotvení - podkladní pásy

NÁZEV VÝROBKU	INFORMACE	ROZMĚRY	MJ	CENA	B	01 P.10 tmavě hnědá	02 P.10 antraci- tová	03 P.10 černá	04 P.10 cihlově červená	05 P.10 tmavě červená	06 P.10 mechově zelená	07 P.10 světle šedá	10 prefa bílá	11 P.10 oříšková	12 stříbrná metalíza	43 břidlicová	OSTATNÍ	
PATENTOVANÁ PŘÍPONKA ●	 · Pro fasádní šindel a fasádní šindel XL. · Materiál: přírodní legovaný hliník.	—	1 ks	1,10	840 ks												505001	
PATENTOVANÁ PŘÍPONKA PRO FASÁDNÍ ŠABLONY 29 × 29 ■	 · Barva: antracitová.	—	1 ks	2,20	320 ks												505003	
VROUBKOVANÉ HŘEBÍKY ●	 · Hřebík 2,8/25: cca 570 ks/kg. · Hřebík 2,8/30: cca 480 ks/kg. · Hřebík 2,8/40: cca 380 ks/kg. · Materiál: žárově pozinkovaná ocel.	2,8/25	1 kg	182,90	2,5 kg												340392	
		2,8/30	1 kg	182,90	2,5 kg													340394
		2,8/40	1 kg	182,90	2 kg													341392
PODKLADNÍ PÁS Z HLINÍKU ■	 · Pro falc, šablony, šindele a panely FX.12. · Vč. vroubkovaných hřebíků (2,8/25). · Předvrtané otvory. · Barva: tmavě hnědá.	1 800 × 158 × 1,00 mm	1 m	137,00	—												562005	

NÁZEV VÝROBKU	INFORMACE	ROZMĚRY	BARVA	cca 60 kg (vnitřní průměr svitku: cca 320 mm)			cca 500 kg (vnitřní průměr svitku: cca 500 mm)			
				povrch hladký	povrch stucco	povrch hladký s fólií	povrch hladký	povrch stucco	povrch hladký s fólií	
PREFALZ BARVENÝ SVITKOVÝ PLECH 500 mm 650 mm 1 000 mm	 <p>· Svitky z barevného hliníku ve falcovací kvalitě. · Přední strana: vypalovaný lak nanášený metodou Coil-Coating. · Zadní strana: ochranný lak. · Pro další klempířské prvky u střešních a fasádních systémů PREFA (s výjimkou hliníkových kompozitních desek) používejte výhradně Prefalz. · Ceny na vyžádání.</p> <p>POZOR! – Prefalz 1000 se používá výhradně pro dokončovací práce a z důvodu šířky přířezy není přípustný pro krytí nebo obkládání celých ploch střech a fasád. – Pokud se montáž provádí při nízkých teplotách, doporučujeme použít Prefalz 500.</p> <p>UPOZORNĚNÍ: – Příplatek u barev P.10 břidlicová, patina šedá, bronzová a P.10 patina zelená. – U kvality laku P.10 nelze nanést ochrannou fólii. – Prefalz v barvě přírodní hliník je nutné uchovávat v suchu. Vlhkost, která mezi obě vrstvy pronikne, způsobuje viditelné skvrny.</p>	0,70 × 500 mm	01 P.10 tmavě hnědá	01	040303	040323		040313	040333	
			02 P.10 antracitová	02	040300	040320		040310	040330	
			03 P.10 černá	03	040308	040328		040318	040338	
			04 P.10 cihlově červená	04	040305	040325		040315	040335	
			05 P.10 tmavě červená	05	040301	040321		040311	040331	
			06 P.10 mechově zelená	06	040307	040327		040317	040337	
			07 P.10 světle šedá	07	040302	040322		040312	040332	
			08 P.10 zinkově šedá	08	040441	040461		040451	040471	
			10 P.10 prefa bílá	10	040442	040462		040452	040472	
			11 P.10 oříšková	11	040306	040326		040316	040336	
			12 stříbrná metalíza	12	030722	030152	030772	030747	030182	030792
			13 přírodní hliník	13	030724	030154		030749	030184	
			17 P.10 čistě bílá	17	040445	040465		040455	040475	
			19 P.10 tmavě šedá	19	040444	040464		040454	040474	
		23 černošedá	23	030804		030826	030814		030827	
		43 P.10 břidlicová	43	040304	040324		040314	040334		
		45 bronzová	45	040440	040460	040600	040450	040470	040610	
		46 P.10 patina zelená	46	040443			040453			
		47 patina šedá	47	030803		030823	030813		030825	
		0,70 × 1 000 mm	01 P.10 tmavě hnědá	01	040103	040123		040113	040133	
			02 P.10 antracitová	02	040100	040120		040110	040130	
			03 P.10 černá	03	040108	040128		040118	040138	
			04 P.10 cihlově červená	04	040105	040125		040115	040135	
			05 P.10 tmavě červená	05	040101	040121		040111	040131	
			06 P.10 mechově zelená	06	040107	040127		040117	040137	
			07 P.10 světle šedá	07	040102	040122		040112	040132	
			08 P.10 zinkově šedá	08	040401	040421		040411	040431	
			10 P.10 prefa bílá	10	040402	040422		040412	040432	
			11 P.10 oříšková	11	040106	040126		040116	040136	
			12 stříbrná metalíza	12	030369	030123	030671	030386	030565	
			13 přírodní hliník	13	030110	030124		030388		
			17 P.10 čistě bílá	17	040405	040425		040415	040435	
		19 P.10 tmavě šedá	19	040404	040424		040414	040434		
		23 černošedá	23	030370		030834	030392		030840	
		43 P.10 břidlicová	43	040104	040124		040114	040134		
		45 bronzová	45	040400	040420	040620	040410	040430	040630	
		46 P.10 patina zelená	46	040403			040413			
		47 patina šedá	47	030361		030833	030390		030842	

NÁZEV VÝROBKU	ROZMĚRY	BAREVNÁ SKUPINA	BARVA	cca 60 kg (vnitřní průměr svitku: cca 320 mm)	cca 120 kg (vnitřní průměr svitku: cca 320 mm)	cca 250 kg (vnitřní průměr svitku: cca 500 mm)	cca 500 kg (vnitřní průměr svitku: cca 500 mm)	cca 1 000 kg (vnitřní průměr svitku: cca 500 mm)
 <p>FALZONAL BARVENÝ SVITKOVÝ PLECH 600 mm</p>	0,70 × 600 mm	0	čirý lak zvětralý	038200S	038200	038105	038000	038505
			čistá bílá	038202S	038202	038100	038011	038500
			čínově šedá	038211S	038211	038103	038016	038503
			zinkově šedá	038207S	038207	038104	038007	038504
			matná světle zinková	038223S	038223	038137	038043	038522
			matná světle šedá	038218S	038218	038111	038029	038511
			antracitová šedá	038205S	038205	038106	038008	038506
			matná tmavě šedá	038216S	038216	038107	038009	038507
			eloxovaná hnědá	038206S	038206	038102	038006	038502
			staročervená	038225S	038225	038116	038045	038525
			měděná hnědá	038203S	038203	038109	038004	038509
			kávově hnědá	038226S	038226	038117	038046	038515
			rezedová zelená	038204S	038204	038118	038005	038520
			světlá slonovinová	038227S	038227	038119	038047	038524
			holubí modrá	038201S	038201	038110	038002	038510
		opálová zelená	038208S	038208	038113	038010	038513	
		šedozeleň	038228S	038228	038120	038048	038537	
		krystalická šedá	038222S	038222	038121	038049	038528	
		3	perlově bílá	038212S	038212	038122	038001	038518
			běžově savana	038229S	038229	038123	038080	038531
			pastelová tyrkysová	038233S	038233	038129	038085	038540
			signální žlutá	038230S	038230	038124	038081	038538
			karmínová	038210S	038210	038141	038014	038517
			tyrkysová modrá	038234S	038234	038130	038086	038541
			mátová zelená	038231S	038231	038125	038082	038539
			olivová zelená	038214S	038214	038126	038018	038530
			azurová	038213S	038213	038131	038017	038529
			světle šedá	038220S	038220	038114	038031	038514
			enciánová modrá	038232S	038232	038128	038084	038526
			uhlově černá	038235S	038235	038127	038083	038519
	4		brilantní metalíza	038209S	038209	038101	038003	038501
			šedé aluminium	038217S	038217	038108	038028	038508
			světle bronzová	038241S	038241	038138	038087	038532
	5	nová měď	038221S	038221	038134	038039	038534	
		mayské zlato	038238S	038238	038139	038091	038516	
	0,80 × 600 mm	1	čistá bílá	038243S	038243	038142	038093	038545
			zinkově šedá	038244S	038244	038143	038094	038546
			antracitová šedá	038245S	038245	038144	038095	038547
			eloxovaná hnědá	038246S	038246	038145	038096	038548
		4	brilantní metalíza	038239S	038239	038135	038041	038535

INFORMACE O PRODUKTU - FALZONAL

VŠEOBECNÉ INFORMACE

- Svitky z barevného hliníku ve falcovací kvalitě.
- Přední strana: vypalovaný lak nanášený metodou Coil-Coating (PVDF), vč. ochranné fólie.
- Zadní strana: ochranný lak.
- Přední strana: ochranná fólie.
- Ceny na vyžádání.
- Dodací lhůta: 10–15 pracovních dnů.

POZOR!

- Minimální množství k odběru: 120 kg.
- Počet svitků musí být vždy dělitelný dvěma.

NÁZEV VÝROBKU	ROZMĚRY	BAREVNÁ SKUPINA	BARVA	cca 60 kg (vnitřní průměr svitku: cca 320 mm)	cca 120 kg (vnitřní průměr svitku: cca 320 mm)	cca 250 kg (vnitřní průměr svitku: cca 500 mm)	cca 500 kg (vnitřní průměr svitku: cca 500 mm)	cca 1 000 kg (vnitřní průměr svitku: cca 500 mm)
FALZONAL BARVENÝ SVITKOVÝ PLECH 1 200 mm 	0,70 × 1 200 mm	0	čirý lak zvětralý		038294	038155	038032	038555
			čistá bílá		038252	038150	038013	038550
			čínově šedá		038259	038153	038025	038553
			zinkově šedá		038253	038154	038015	038554
			matná světle zinková		038272	038166	038050	038572
			matná světle šedá		038273	038161	038035	038561
			antracitová šedá		038256	038156	038022	038556
			matná tmavě šedá		038274	038157	038033	038557
			eloxovaná hnědá		038257	038152	038023	038552
			staročervená		038276	038168	038052	038575
			měděná hnědá		038254	038159	038020	038559
			kávově hnědá		038277	038169	038053	038565
			rezedová zelená		038255	038170	038021	038570
			světlá slonovinová		038278	038171	038054	038574
			holubí modrá		038250	038160	038019	038560
		opálová zelená		038251	038163	038012	038563	
		šedozeleň		038279	038172	038055	038586	
		krystalická šedá		038280	038173	038056	038578	
		3	perlově bílá		038281	038174	038057	038568
			běžová savana		038282	038175	038058	038581
			pastelová tyrkysová		038288	038180	038063	038589
			signální žlutá		038283	038176	038059	038587
			karmínová		038271	038183	038040	038567
			tyrkysová modrá		038289	038181	038064	038590
			mátová zelená		038284	038177	038060	038588
			olivová zelená		038261	038178	038027	038580
			azurová		038260	038182	038026	038579
			světle šedá		038286	038164	038037	038564
			enciánová modrá		038287	038179	038062	038576
			uhlově černá		038285	038165	038061	038569
	4		brilantní metalíza		038258	038151	038024	038551
			šedé aluminium		038290	038158	038034	038558
			světle bronzová		038295	038190	038069	038582
	5	nová měď		038268	038184	038038	038584	
		mayské zlato		038293	038189	038068	038566	
	0,80 × 1 200 mm	1	čistá bílá		038297	038192	038071	038594
			zinkově šedá		038298	038193	038072	038595
			antracitová šedá		038299	038194	038073	038596
			eloxovaná hnědá		038266	038195	038074	038597
		4	brilantní metalíza		038269	038185	038042	038585

INFORMACE O PRODUKTU - FALZONAL







VŠEOBECNÉ INFORMACE







- Svitky z barevného hliníku ve falcovací kvalitě.
- Přední strana: vypalovaný lak nanášený metodou Coil-Coating (PVDF), vč. ochranné fólie.
- Zadní strana: ochranný lak.
- Přední strana: ochranná fólie.
- Ceny na vyžádání.
- Dodací lhůta: 10–15 pracovních dnů.

POZOR!

- Minimální množství k odběru: 120 kg.
- Falzonal 1200 se používá výhradně pro dokončovací práce a z důvodu šifky přifezu není přípustný pro krytí nebo obkládání celých ploch střech a fasád.

Kotvení

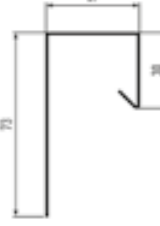
NÁZEV VÝROBKU	INFORMACE	ROZMĚRY	MJ	CENA	B	01 P.10 tmavě hnědá	02 P.10 antra- citová	03 P.10 černá	04 P.10 cihlově červená	05 P.10 tmavě červená	06 P.10 mechově zelená	07 P.10 světle šedá	08 P.10 zinkově šedá	10 P.10 prefa bílá	11 P.10 oříšková	12 stříbrná metalíza	43 P.10 břidlicová	47 patina šedá	OSTATNÍ
PEVNÁ PŘÍPONKA ÚHLOVÁ NEREZ	 · Materiál: ušlechtilá ocel.	—	1 ks	2,80	500 ks														534004
POSUVNÁ PŘÍPONKA ÚHLOVÁ NEREZ	 · Materiál: ušlechtilá ocel. · Pro délky hliníkových pásů do 12 m.	—	1 ks	5,50	500 ks														535004
KALHOTKOVÁ PŘÍPONKA PEVNÁ NEREZ	 · Materiál: ušlechtilá ocel.	—	1 kg	5,30	250 ks														534001
KALHOTKOVÁ PŘÍPONKA POSUVNÁ NEREZ	 · Materiál: ušlechtilá ocel. · Pro délky hliníkových pásů do 12 m.	—	1 kg	10,70	250 ks														535001
VROUBKOVANÉ HŘEBÍKY NEREZ	 · Materiál: ušlechtilá ocel. · Hřebík 2,8/25: cca 570 ks/kg. · Hřebík 2,8/30: cca 480 ks/kg.	2,8/25	1 kg	435,00	2,5 kg														340397
		2,8/30	1 kg	435,00	2,5 kg														
VROUBKOVANÉ HŘEBÍKY NEREZ VÁZANÉ	 · Pro Bull Tack Power Nagler. · Materiál: ušlechtilá ocel.	2,8/26	1 000 ks	1 324,00	cca 3 200 ks														341398

Profilwelle									
NÁZEV VÝROBKU	INFORMACE	ROZMĚRY	MJ	CENA	B		PRÁŠKOVÉ LAKOVÁNÍ (jednostranné nebo oboustranné)	PŘÍRODNÍ HLINÍK	
PROFILWELLE TYP: 10/47/2,00 mm ▲ ● ◆	 <ul style="list-style-type: none"> Ochranná známka č. 31230. Materiál: hliník. Zaoblení od 800 mm poloměru se zvláštním profilem je možné. Přírážka: 450,00 Kč/m² (nelze poskytnout slevu). POZOR! V objednávce uveďte spolu s číslem položky požadovanou barvu. 	stavební šířka: 140 mm	1 m ²	** 1 298,00	—		595900 ◆	595900	
PŘÍPONKA PRO PROFILWELLE ●	 <ul style="list-style-type: none"> Pro připevnění profilwelle, umožňující dilataci. Materiál: hliník. Ochranná známka č. 31230. Doporučená spotřeba: 6–8 ks/m². 	—	1 ks	10,20	—			595020	
ROHOVÝ PROFIL PRO PROFILWELLE ▲ ● ◆	 <ul style="list-style-type: none"> Pro uzavření vnějších rohů. Materiál: hliník. Úhel upevnění: 50/50/2,00 mm. Viditelná plocha: 33/33/2,00 mm. Odstup: 10,5 mm. POZOR! V objednávce uveďte spolu s číslem položky název produktu a požadovanou barvu. 	kusová délka: 3 000 mm	1 m	** 268,00	—		595901 ◆	595901	
STARTOVACÍ PROFIL PRO PROFILWELLE ▲ ● ◆	 <ul style="list-style-type: none"> Materiál: hliník. Viditelná plocha: 10 mm. POZOR! V objednávce uveďte spolu s číslem položky název produktu a požadovanou barvu. 	kusová délka: 3 000 mm	1 m	** 142,20	—		595901 ◆	595901	
UKONČOVACÍ PROFIL PRO PROFILWELLE ▲ ● ◆	 <ul style="list-style-type: none"> Materiál: hliník. Viditelná plocha: 40 mm. Použití je možné pouze s originálními příponkami pro profilwelle. POZOR! V objednávce uveďte spolu s číslem položky název produktu a požadovanou barvu. 	kusová délka: 3 000 mm	1 m	** 142,20	—		595901 ◆	595901	
BOČNÍ UKONČOVACÍ PROFIL PRO PROFILWELLE ▲ ● ◆	 <ul style="list-style-type: none"> Tloušťka materiálu: 1,0 mm. POZOR! V objednávce uveďte spolu s číslem položky požadovanou barvu. 	kusová délka: 2 500 mm	1 m	**	—		594060 ◆	594060	
UPEVŇOVACÍ PROSTŘEDEK (KOVOVÝ ŠROUB) LISOVANÝ PROFIL (AL SPODNÍ KONSTRUKCE) ●	 <ul style="list-style-type: none"> Připevňovací šroub pro lisované profily na Al spodní konstrukce. Saphir šroub JT4-ZT-4-4,8 × 25, vč. 1 ks bitu T25 W. Materiál: ušlechtilá ocel. 	4,8 × 25 mm průměr hlavy: 8 mm	1 ks	5,70	250 ks			533151	

INFORMACE O PRODUKTU - PROFILWELLE







VŠEOBECNÉ INFORMACE

- Kusové délky u přírodního hliníku: do max. 6 200 mm.
- Kusové délky u práškového lakování: do max. 3 000 mm.
- **POZOR!** V barvách P.10 není práškové lakování možné.
- Výroba z eloxovatelného materiálu možná na vyžádání.
- Přírážka za podlimitní množství pod 8 m²: **1 360,00 Kč**.

PROVEDENÍ

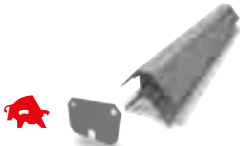
- Pokládka možná všemi směry.
- Upevnění na rošt není vidět.

Zackenprofil

NÁZEV VÝROBKU	INFORMACE	ROZMĚRY	MJ	CENA	B	PRÁŠKOVÉ LAKOVÁNÍ (jednostranné nebo oboustranné)	PŘÍRODNÍ HLINÍK
ZACKENPROFIL TYP: 22/40/2,00 mm ▲ ● ◆	 <ul style="list-style-type: none"> · Materiál: hliník. · Dodací lhůta na vyžádání. · POZOR! V objednávce uveďte spolu s číslem položky požadovanou barvu. 	stavební šířka: 200 mm	1 m ²	** 1 530,00	—	595900 ◆	595900
PŘÍPONKA PRO ZACKENPROFIL ●	 <ul style="list-style-type: none"> · Pro připevnění zackenprofilu, umožňující dilataci. · Materiál: hliník. · Ochranná známka č. 31230. · Doporučená spotřeba: 6–8 ks/m². 	—	1 ks	10,20	400 ks		595020
ROHOVÝ PROFIL PRO ZACKENPROFIL ▲ ● ◆	 <ul style="list-style-type: none"> · Materiál: hliník. · Vč. přídržné destičky. · POZOR! V objednávce uveďte spolu s číslem položky název produktu a požadovanou barvu. 	kusová délka: 3 000 mm	1 m	** 427,70	—	595901 ◆	595901
STARTOVACÍ PROFIL PRO ZACKENPROFIL ▲ ● ◆	 <ul style="list-style-type: none"> · Materiál: hliník. · Viditelná plocha: 12 mm. · POZOR! V objednávce uveďte spolu s číslem položky název produktu a požadovanou barvu. 	kusová délka: 3 000 mm	1 m	** 142,20	—	595901 ◆	595901
UKONČOVACÍ PROFIL PRO ZACKENPROFIL ▲ ● ◆	 <ul style="list-style-type: none"> · Materiál: hliník. · Viditelná plocha: 40 mm. · POZOR! V objednávce uveďte spolu s číslem položky název produktu a požadovanou barvu. 	kusová délka: 3 000 mm	1 m	** 149,00	—	595901 ◆	595901
UPEVŇOVACÍ PROSTŘEDEK (KOVOVÝ ŠROUB) LISOVANÝ PROFIL (AL SPODNÍ KONSTRUKCE) ●	 <ul style="list-style-type: none"> · Připevňovací šroub pro lisované profily na Al spodní konstrukce. · Saphir šroub JT4-ZT-4-4,8 × 25, vč. 1 ks bitu T25 W-1/4" × 25. · Materiál: ušlechtilá ocel. 	4,8 × 25 mm průměr hlavy: 8 mm	1 ks	5,70	250 ks		533151

INFORMACE O PRODUKTU - ZACKENPROFIL

VŠEOBECNÉ INFORMACE

- Kusové délky u přírodního hliníku: do max. 6 200 mm.
- Kusové délky u práškového lakování: do max. 3 000 mm.
- **POZOR!** V barvách P.10 není práškové lakování možné.
- Výroba z eloxovatelného materiálu možná na vyžádání.
- Přirážka za podlimitní množství pod 8 m²: **1 360,00 Kč**.

PROVEDENÍ

- Pokládka možná všemi směry.
- Upevnění na rošt není vidět.

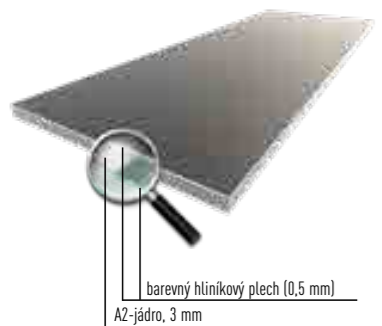
NÁZEV VÝROBKU	INFORMACE	ROZMĚRY	MJ	CENA	B	12	17	20	21	23	27	44	45	48	OSTATNÍ	
						stříbrná metalíza	čistě bílá	kouřově stříbrná	rubínová	černošedá	kartáčovaný hliník	matná antracitová	bronzová	tmavé titanium		
HLINÍKOVÁ KOMPOZITNÍ DESKA S FR-JÁDREM 		šířka: 1 500 mm délka: 4 010 mm (rozměry neopracované desky) tloušťka: 4 mm	1 m ²	**	—											
HLINÍKOVÁ KOMPOZITNÍ DESKA S A2-JÁDREM 	· Veškeré standardní barvy na skladě (viz FR-jádro) možné také na vyžádání s A2-jádrem.	šířka: 1 500 mm délka: 4 010 mm (rozměry neopracované desky) tloušťka: 4 mm	1 m ²	**	—											

HLINÍKOVÁ KOMPOZITNÍ DESKA

Ostatní barvy, rozměry a minimální množství k odběru na poptání

VŠEOBECNÉ INFORMACE

- Deska z barevného legovaného hliníku (7,5 kg/m²) s **FR-jádrem (B-s1,d0)**.
- Zkoušky dle EN 13501-1 a ÖNORM B 3800-5.
- A2-jádro na poptání.**

KOTVENÍ

- Dřevěná spodní konstrukce: přišroubovaná nebo přilepená.
- Hliníková spodní konstrukce: přinýtovaná nebo přilepená.

POKLÁDKA

- Při montáži zohlednit tolerance.
- Při formátování zohlednit 5 mm na každé straně.**
- Využitelný formát:**
 - Šířka: 1 490 mm.
 - Délka: 4 000 mm.
- Dodržovat PREFA montážní pokyny.
- Dodržovat směr pokládky.

POZOR!

- Přirážka za podlimitní množství pod 12 m²: **4 000,00 Kč.**
- Kompozitní desky nejsou standardním zbožím, není proto možné je vrátet.

HLINÍKOVÁ KOMPOZITNÍ DESKA

CNC OPRACOVÁNÍ NA VYŽÁDÁNÍ

Možnosti zpracování:





FRÉZOVÁNÍ KONTUR

ZAKRUŽOVÁNÍ





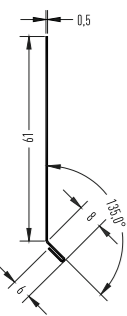
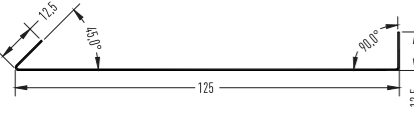

ŘEZÁNÍ

VRTÁNÍ







FRÉZOVÁNÍ RÝH

NÁZEV VÝROBKU	INFORMACE	ROZMĚRY	MJ	CENA	B		12 stříbrná metalíza	17 čistě bílá	20 kouřově stříbrná	21 rubínová	23 černošedá	27 kartáčovaný hliník	44 matná antracitová	45 bronzová	48 tmavé titanium	OSTATNÍ
DOPLŇKOVÝ SVITKOVÝ PLECH POVRCH HLADKÝ	 <ul style="list-style-type: none"> · Hmotnost svitku: 30 kg. · Délka: cca 10 m. 	1,0 × 1 200 mm	1 kg	**	30 kg		042027	042023	042025	042026	042028		042030	042029	042042	
DOPLŇKOVÝ SVITKOVÝ PLECH POVRCH HLADKÝ S FÓLIÍ	 <ul style="list-style-type: none"> · Hmotnost svitku: 30 kg. · Délka: cca 10 m. 	1,0 × 1 200 mm	1 kg	**	30 kg		042050	042052	042054	042051	042053		042055	042056	042057	
SPÁRA PRO KOMPOZITNÍ DESKU (HORIZONTÁLNÍ)	 <ul style="list-style-type: none"> · Pro PREFA kompozitní desku. · Ostatní barvy na poptání. 	0,5 × 3 000 mm	1 m	65,70	3 m		560400	560401	560404				560402	560403		
SPÁRA PRO KOMPOZITNÍ DESKU (VERTIKÁLNÍ)	 <ul style="list-style-type: none"> · Pro PREFA kompozitní desku. · Ostatní barvy na poptání. 	0,5 × 3 000 mm	1 m	97,00	3 m		560430	560431	560434				560432	560433		











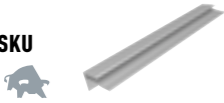









Kotvení na kovové spodní konstrukce

NÁZEV VÝROBKU	INFORMACE	ROZMĚRY	MJ	CENA	B	KOTVENÍ NA KOVOVÉ SPODNÍ KONSTRUKCI									OSTATNÍ	
						12 stříbrná metalíza	17 čistě bílá	20 kouřově stříbrná	21 rubínová	23 černošedá	27 kartáčovaný hliník	44 matná antracitová	45 bronzová	48 tmavé titanium		
FASÁDNÍ NÝT 	<ul style="list-style-type: none"> · Materiál: hliník s trnem z ušlechtilé oceli. · Rozsah spojování: 5,5–9,0 mm. · Lakování hlaviček na jiné barvy od min. 1 000 ks. · Dodací lhůta: cca 3 týdny. 	5 × 14 mm průměr hlavy: 16 mm	1 ks	7,00	250 ks	533130	533132	533135	533131	533134	533133	533136	533137	533138		
				9,20 *												533022
FIXOVACÍ VLOŽKA PRO PEVNÝ BOD 	<ul style="list-style-type: none"> · Materiál: hliník. · K redukci vyvrtaného otvoru z 9,5 mm na 5,1 mm. 	Ø 9,5 × 5,1 mm	1 ks	4,10	100 ks											340497
PLOCHÁ NÝTOVACÍ ŠPIČKA PRO KOMPOZITNÍ DESKY 	<ul style="list-style-type: none"> · Materiál: ocel. · Pro montáž hliníkových kompozitních desek. · Šroubovací nástavec M10 × 1 pro hlavu o průměru 16 mm. 	Vnější průměr: 49 mm	1 ks	1 180,00	1 ks											340460
JEDNORUČNÍ PÉROVÝ VRTACÍ PŘÍPRAVEK 	<ul style="list-style-type: none"> · PRŮMĚR OTVORU: – 9,5 mm (v kompozitní desce) – 5,1 mm (spodní konstrukce) 	—	1 ks	2 676,00	1 ks											340463
SPECIÁLNÍ VRTÁK PRO SPODNÍ KONSTRUKCE 	<ul style="list-style-type: none"> · Použitelný také jako náhradní vrták jednoručního pérového vrtacího přípravku. · Materiál: rychlořezná ocel (HSS). 	Ø 5,1 × 85 mm	1 ks	103,80	1 ks											340483
PŘÍPRAVEK PRO PŘEDVRTÁNÍ KOTVICÍCH OTVORŮ PRO KOVOVÉ SPODNÍ KONSTRUKCE 	<ul style="list-style-type: none"> · Materiál: hliník. · PRŮMĚR OTVORU: – 9,5 mm (v kompozitní desce) – 5,1 mm (spodní konstrukce) 	—	1 ks	1 218,00	1 ks											340462

Kotvení na dřevěné spodní konstrukce



NÁZEV VÝROBKU	INFORMACE	ROZMĚRY	MJ	CENA	B										OSTATNÍ										
						12 stříbrná metalíza	17 čistě bílá	20 kouřově stříbrná	21 rubínová	23 černošedá	27 kartáčovaný hliník	44 matná antracitová	45 bronzová	48 tmavé titanium											
FASÁDNÍ VRUT  <ul style="list-style-type: none"> · Vč. těsnicí podložky. · Ostatní barvy od 1 000 ks. · Dodací lhůta: cca 3 týdny. 	4,8 × 30 mm průměr hlavy: 16 mm	1 ks	250 ks	7,00											533141	533142	533147	533140	533143	533144	533145	533146	533148		
				9,20 ¹																					
FIXOVACÍ VLOŽKA PRO PEVNÝ BOD  <ul style="list-style-type: none"> · K redukci vyvrtaného otvoru z 8,5 mm na 5,1 mm. · Materiál: hliník. 	Ø 8,5 × 5,1 mm	1 ks	100 ks	4,10																					340488
TĚSNÍCÍ PODLOŽKA  <ul style="list-style-type: none"> · K vycentrování a utěsnění kotvicího vrutu pro kompozitní desky na dřevěné spodní konstrukce. · Materiál: plast. 	Ø 14 × 4 mm	1 ks	250 ks	2,20																					340468
EPDM TĚSNÍCÍ PÁSKA JEDNOSTRANNĚ SAMOLEPICÍ  <ul style="list-style-type: none"> · Pro ochranu spár kompozitních desek na dřevěné spodní konstrukci. · Materiál: EPDM. 	70 × 1,3 mm	1 m	25 m	132,90																					340475
	135 × 1,3 mm	1 m	25 m	169,50																					
EPDM TĚSNÍCÍ PÁSKA NENÍ SAMOLEPICÍ  <ul style="list-style-type: none"> · Pro ochranu spár kompozitních desek na dřevěné spodní konstrukci. · Materiál: EPDM. 	70 × 1,3 mm	1 m	25 m	64,00																					340473
	135 × 1,3 mm	1 m	25 m	68,40																					
SPECIÁLNÍ VRTÁK PRO SPODNÍ KONSTRUKCE  <ul style="list-style-type: none"> · Materiál: rychlořezná ocel (HSS). 	Ø 3,3 mm DIN 338	1 ks	1 ks	99,50																					340464
PŘÍPRAVEK PRO PŘEDVRTÁNÍ KOTVICÍCH OTVORŮ PRO DŘEVĚNÉ SPODNÍ KONSTRUKCE  <ul style="list-style-type: none"> · Materiál: hliník. · PRŮMĚR OTVORU: <ul style="list-style-type: none"> – 9,5 mm (v kompozitní desce) – 3,3 mm (spodní konstrukce) 	—	1 ks	1 ks	1 218,00																				340479	



Příslušenství



NÁZEV VÝROBKU	INFORMACE	ROZMĚRY	MJ	CENA	B	12 17 20 21 23 27 44 45 48										OSTATNÍ
						stříbrná metalíza	čistě bílá	kouřově stříbrná	rubínová	černošedá	kartáčovaný hliník	matná antracitová	bronzová	tmavé titanium		
F PROFIL PRO KOMPOZITNÍ DESKU  	<ul style="list-style-type: none"> · Materiál: hliník. · Práškové lakování na objednávku. · Dodací lhůta: cca 10 pracovních dnů. · UPOZORNĚNÍ: Výjimečně není tento produkt v povrchové úpravě 44 matná antracitová, ale 02 antracitová. 	3 000 mm	1 m	161,30	—	019101	019101	019101	019101	019101		019101	019101	019101		
				135,30												019071
U PROFIL PRO KOMPOZITNÍ DESKU  	<ul style="list-style-type: none"> · Materiál: hliník. · Práškové lakování na objednávku. · Dodací lhůta: cca 10 pracovních dnů. · UPOZORNĚNÍ: Výjimečně není tento produkt v povrchové úpravě 44 matná antracitová, ale 02 antracitová. 	3 000 mm	1 m	161,30	—	019100	019100	019100	019100	019100		019100	019100	019100		
				135,30												019070
90° FRÉZA NA V DRÁŽKY  	<ul style="list-style-type: none"> · Pro opracování hliníkových kompozitních desek s FR-jádrem. 	—	1 ks	2 437,00	—										340492	
135° FRÉZA NA V DRÁŽKY  	<ul style="list-style-type: none"> · Pro opracování hliníkových kompozitních desek s FR-jádrem. 	—	1 ks	3 984,00	—										340493	
STUPŇOVÝ VRTÁK  	<ul style="list-style-type: none"> · Pro opracování hliníkových kompozitních desek s FR-jádrem a předvrtání kovové spodní konstrukce. · Materiál: rychlořezná ocel (HSS). 	Ø 9,5 × 5,1 mm	1 ks	591,30	—										340461	
HLOUBKOVÝ DORAZ PRO STUPŇOVÝ VRTÁK  	<ul style="list-style-type: none"> · Pro vymezení hloubky vrtání stupňovým vrtákem. · Materiál: ušlechtilá ocel. 	Ø 9,5 × 5,1 mm	1 ks	421,90	—										340494	
RUKOJEŤ  	<ul style="list-style-type: none"> · Typ S/E, pro přímé vložení strhávače hran Ø 3,2 mm. · Pro opracování hliníkových kompozitních desek. 	—	1 ks	307,10	—										340496	
STRHÁVAČ HRAN  	<ul style="list-style-type: none"> · S10/E100, Ø 3,2 mm. · Pro opracování hliníkových kompozitních desek. 	—	10 ks	894,10	10 ks										340498	
VYŘEZÁVAČ FÓLIE  	<ul style="list-style-type: none"> · Pro pevný bod Ø 5,1 mm a posuvný bod Ø 9,5 mm. 	Ø 5,1 mm	1 ks	1 335,00	1 ks										340467	
		Ø 9,5 mm	1 ks	1 335,00	1 ks											340466
MONTÁŽNÍ POMŮCKA PRO KOMPOZITNÍ DESKU  	<ul style="list-style-type: none"> · Šířka spár: 8 mm nebo 10 mm. · Vhodná pro podélnou a příčnou spáru. · Doporučené minimální množství 3 ks. 	8 mm	1 ks	540,00	1 ks										340470	
		10 mm	1 ks	540,00	1 ks											340471
PŘÍSAVKA A MATKA  	<ul style="list-style-type: none"> · Jako náhradní díl k montážní pomůcce pro kompozitní desku. 	—	1 ks	27,30	1 ks										340421	



MJ měrná jednotka
B balení

** cena na vyžádání

 výrobní novinka 2020
 výrobní novinka 2019

 Coil Coating
 práškové lakování



 ostatní materiály
 povrch hladký – zakázková

 výroba
 zakázková výroba

Podrobné vysvětlení symbolů najdete v informační části ceníku (viz strana 8).

**SVITKY & PLECHY**

Prefalz	168
Falzonal	170
Doplňkové fasádní svitky	174
Ostatní plechy v PE kvalitě	176
Svitkový plech – přírodní hliník • Ostatní	178

NÁZEV VÝROBKU	INFORMACE	ROZMĚRY	BARVA	cca 60 kg (vnitřní průměr svitku: cca 320 mm)			cca 500 kg (vnitřní průměr svitku: cca 500 mm)			
				povrch hladký	povrch stucco	povrch hladký s fólií	povrch hladký	povrch stucco	povrch hladký s fólií	
PREFALZ BARVENÝ SVITKOVÝ PLECH 500 mm 650 mm 1 000 mm  	<ul style="list-style-type: none"> Svitky z barevného hliníku ve falcovací kvalitě. Přední strana: vypalovaný lak nanášený metodou Coil-Coating. Zadní strana: ochranný lak. Pro další klempířské prvky u střešních a fasádních systémů PREFA (s výjimkou hliníkových kompozitních desek) používejte výhradně Prefalz. Ceny na vyžádání. <p>POZOR!</p> <ul style="list-style-type: none"> Prefalz 1000 se používá výhradně pro dokončovací práce a z důvodu šířky přířezu není přípustný pro krytí nebo obkládání celých ploch střešních a fasád. Pokud se montáž provádí při nízkých teplotách, doporučujeme použít Prefalz 500. <p>UPOZORNĚNÍ:</p> <ul style="list-style-type: none"> Příplatek u barev P.10 břidlicová, patina šedá, bronzová a P.10 patina zelená. U kvality laku P.10 nelze nanést ochrannou fólii. Prefalz v barvě přírodní hliník je nutné uchovávat v suchu. Vlhkost, která mezi obě vrstvy pronikne, způsobuje viditelné skvrny. 	0,70 × 500 mm	01 P.10 tmavě hnědá	01	040303	040323		040313	040333	
			02 P.10 antracitová	02	040300	040320		040310	040330	
			03 P.10 černá	03	040308	040328		040318	040338	
			04 P.10 cihlově červená	04	040305	040325		040315	040335	
			05 P.10 tmavě červená	05	040301	040321		040311	040331	
			06 P.10 mechově zelená	06	040307	040327		040317	040337	
			07 P.10 světle šedá	07	040302	040322		040312	040332	
			08 P.10 zinkově šedá	08	040441	040461		040451	040471	
			10 P.10 prefa bílá	10	040442	040462		040452	040472	
			11 P.10 oříšková	11	040306	040326		040316	040336	
			12 stříbrná metalíza	12	030722	030152	030772	030747	030182	030792
			13 přírodní hliník	13	030724	030154		030749	030184	
			17 P.10 čistě bílá	17	040445	040465		040455	040475	
			19 P.10 tmavě šedá	19	040444	040464		040454	040474	
		23 černošedá	23	030804		030826	030814		030827	
		43 P.10 břidlicová	43	040304	040324		040314	040334		
		45 bronzová	45	040440	040460	040600	040450	040470	040610	
		46 P.10 patina zelená	46	040443			040453			
		47 patina šedá	47	030803		030823	030813		030825	
		0,70 × 650 mm	01 P.10 tmavě hnědá	01	040203	040223		040213	040233	
			02 P.10 antracitová	02	040200	040220		040210	040230	
			03 P.10 černá	03	040208	040228		040218	040238	
			04 P.10 cihlově červená	04	040205	040225		040215	040235	
			05 P.10 tmavě červená	05	040201	040221		040211	040231	
			06 P.10 mechově zelená	06	040207	040227		040217	040237	
			07 P.10 světle šedá	07	040202	040222		040212	040232	
			08 P.10 zinkově šedá	08	040481	040501		040491	040511	
			10 P.10 prefa bílá	10	040482	040502		040492	040512	
			11 P.10 oříšková	11	040206	040226		040216	040236	
			12 stříbrná metalíza	12	030340	030513	030613	030339	030543	030643
			13 přírodní hliník	13	035101	030514		035102	030544	
			17 P.10 čistě bílá	17	040485	040505		040495	040515	
			19 P.10 tmavě šedá	19	040484	040504		040494	040514	
		23 černošedá	23	030807		030870	030817		030875	
		43 P.10 břidlicová	43	040204	040224		040214	040234		
		45 bronzová	45	040480	040500	040640	040490	040510	040650	
		47 patina šedá	47	030806		030871	030816		030876	
		0,70 × 1 000 mm	01 P.10 tmavě hnědá	01	040103	040123		040113	040133	
			02 P.10 antracitová	02	040100	040120		040110	040130	
			03 P.10 černá	03	040108	040128		040118	040138	
			04 P.10 cihlově červená	04	040105	040125		040115	040135	
			05 P.10 tmavě červená	05	040101	040121		040111	040131	
			06 P.10 mechově zelená	06	040107	040127		040117	040137	
			07 P.10 světle šedá	07	040102	040122		040112	040132	
			08 P.10 zinkově šedá	08	040401	040421		040411	040431	
			10 P.10 prefa bílá	10	040402	040422		040412	040432	
			11 P.10 oříšková	11	040106	040126		040116	040136	
12 stříbrná metalíza	12		030369	030123	030671	030386	030565			
13 přírodní hliník	13		030110	030124		030388				
17 P.10 čistě bílá	17		040405	040425		040415	040435			
19 P.10 tmavě šedá	19		040404	040424		040414	040434			
23 černošedá	23		030370		030834	030392		030840		
43 P.10 břidlicová	43		040104	040124		040114	040134			
45 bronzová	45		040400	040420	040620	040410	040430	040630		
46 P.10 patina zelená	46		040403			040413				
47 patina šedá	47		030361		030833	030390		030842		

NÁZEV VÝROBKU	ROZMĚRY	BAREVNÁ SKUPINA	BARVA	cca 60 kg (vnitřní průměr svitku: cca 320 mm)	cca 120 kg (vnitřní průměr svitku: cca 320 mm)	cca 250 kg (vnitřní průměr svitku: cca 500 mm)	cca 500 kg (vnitřní průměr svitku: cca 500 mm)	cca 1 000 kg (vnitřní průměr svitku: cca 500 mm)
 <p>FALZONAL BARVENÝ SVITKOVÝ PLECH 600 mm</p>	0,70 × 600 mm	0	čirý lak zvětralý	038200S	038200	038105	038000	038505
			čistá bílá	038202S	038202	038100	038011	038500
			čínově šedá	038211S	038211	038103	038016	038503
			zinkově šedá	038207S	038207	038104	038007	038504
			matná světle zinková	038223S	038223	038137	038043	038522
			matná světle šedá	038218S	038218	038111	038029	038511
			antracitová šedá	038205S	038205	038106	038008	038506
			matná tmavě šedá	038216S	038216	038107	038009	038507
			eloxovaná hnědá	038206S	038206	038102	038006	038502
			staročervená	038225S	038225	038116	038045	038525
			měděná hnědá	038203S	038203	038109	038004	038509
			kávově hnědá	038226S	038226	038117	038046	038515
			rezedová zelená	038204S	038204	038118	038005	038520
			světlá slonovinová	038227S	038227	038119	038047	038524
			holubí modrá	038201S	038201	038110	038002	038510
		opálová zelená	038208S	038208	038113	038010	038513	
		šedozeleň	038228S	038228	038120	038048	038537	
		krystalická šedá	038222S	038222	038121	038049	038528	
		2	perlově bílá	038212S	038212	038122	038001	038518
			běžová savana	038229S	038229	038123	038080	038531
			pastelová tyrkysová	038233S	038233	038129	038085	038540
			signální žlutá	038230S	038230	038124	038081	038538
			karmínová	038210S	038210	038141	038014	038517
			tyrkysová modrá	038234S	038234	038130	038086	038541
			mátová zelená	038231S	038231	038125	038082	038539
			olivová zelená	038214S	038214	038126	038018	038530
			azurová	038213S	038213	038131	038017	038529
			světle šedá	038220S	038220	038114	038031	038514
			enciánová modrá	038232S	038232	038128	038084	038526
			uhlově černá	038235S	038235	038127	038083	038519
		3	brilantní metalíza	038209S	038209	038101	038003	038501
			šedé aluminium	038217S	038217	038108	038028	038508
			světle bronzová	038241S	038241	038138	038087	038532
	4	nová měď	038221S	038221	038134	038039	038534	
		mayské zlato	038238S	038238	038139	038091	038516	
	0,80 × 600 mm	1	čistá bílá	038243S	038243	038142	038093	038545
			zinkově šedá	038244S	038244	038143	038094	038546
			antracitová šedá	038245S	038245	038144	038095	038547
			eloxovaná hnědá	038246S	038246	038145	038096	038548
		4	brilantní metalíza	038239S	038239	038135	038041	038535

INFORMACE O PRODUKTU - FALZONAL

VŠEOBECNÉ INFORMACE

- Svitky z barevného hliníku ve falcovací kvalitě.
- Přední strana: vypalovaný lak nanášený metodou Coil-Coating (PVDF), vč. ochranné fólie.
- Zadní strana: ochranný lak.
- Přední strana: ochranná fólie.
- Ceny na vyžádání.
- Dodací lhůta: 10–15 pracovních dnů.

POZOR!

- Minimální množství k odběru: 120 kg.
- Počet svitků musí být vždy dělitelný dvěma.

NÁZEV VÝROBKU	ROZMĚRY	BAREVNÁ SKUPINA	BARVA	cca 60 kg (vnitřní průměr svitku: cca 320 mm)	cca 120 kg (vnitřní průměr svitku: cca 320 mm)	cca 250 kg (vnitřní průměr svitku: cca 500 mm)	cca 500 kg (vnitřní průměr svitku: cca 500 mm)	cca 1 000 kg (vnitřní průměr svitku: cca 500 mm)
 <p>FALZONAL BARVENÝ SVITKOVÝ PLECH 1 200 mm</p>	0,70 × 1 200 mm	0	čirý lak zvětralý		038294	038155	038032	038555
			čistá bílá		038252	038150	038013	038550
			čínově šedá		038259	038153	038025	038553
			zinkově šedá		038253	038154	038015	038554
			matná světle zinková		038272	038166	038050	038572
			matná světle šedá		038273	038161	038035	038561
			antracitová šedá		038256	038156	038022	038556
			matná tmavě šedá		038274	038157	038033	038557
			eloxovaná hnědá		038257	038152	038023	038552
			staročervená		038276	038168	038052	038575
		měděná hnědá		038254	038159	038020	038559	
		kávově hnědá		038277	038169	038053	038565	
		rezedová zelená		038255	038170	038021	038570	
		světlá slonovinová		038278	038171	038054	038574	
		holubí modrá		038250	038160	038019	038560	
		opálová zelená		038251	038163	038012	038563	
		šedozeleň		038279	038172	038055	038586	
		krystalická šedá		038280	038173	038056	038578	
		2	perlově bílá		038281	038174	038057	038568
			běžová savana		038282	038175	038058	038581
			pastelová tyrkysová		038288	038180	038063	038589
			signální žlutá		038283	038176	038059	038587
			karmínová		038271	038183	038040	038567
			tyrkysová modrá		038289	038181	038064	038590
			mátová zelená		038284	038177	038060	038588
			olivová zelená		038261	038178	038027	038580
			azurová		038260	038182	038026	038579
			světle šedá		038286	038164	038037	038564
			enciánová modrá		038287	038179	038062	038576
			uhlově černá		038285	038165	038061	038569
	3	brilantní metalíza		038258	038151	038024	038551	
		šedé aluminium		038290	038158	038034	038558	
		světle bronzová		038295	038190	038069	038582	
	4	nová měď		038268	038184	038038	038584	
		mayské zlato		038293	038189	038068	038566	
	0,80 × 1 200 mm	1	čistá bílá		038297	038192	038071	038594
			zinkově šedá		038298	038193	038072	038595
			antracitová šedá		038299	038194	038073	038596
			eloxovaná hnědá		038266	038195	038074	038597
		4	brilantní metalíza		038269	038185	038042	038585

INFORMACE O PRODUKTU - FALZONAL

VŠEOBECNÉ INFORMACE

- Svitky z barevného hliníku ve falcovací kvalitě.
- Přední strana: vypalovaný lak nanášený metodou Coil-Coating (PVDF), vč. ochranné fólie.
- Zadní strana: ochranný lak.
- Přední strana: ochranná fólie.
- Ceny na vyžádání.
- Dodací lhůta: 10–15 pracovních dnů.

POZOR!

- Minimální množství k odběru: 120 kg.
- Falzonal 1200 se používá výhradně pro dokončovací práce a z důvodu šifky přířezu není přípustný pro krytí nebo obkládání celých ploch střech a fasád.

NÁZEV VÝROBKU	INFORMACE	ROZMĚRY	BARVA	KOMPOZITNÍ DESKA	SIDING SIDING.X	POVRCH HLADKÝ	POVRCH HLADKÝ S FÓLIÍ
DOPLŇKOVÝ FASÁDNÍ SVITEK POVRCH HLADKÝ 	<ul style="list-style-type: none"> Hmotnost svitku: 30 kg. Doplňkové fasádní svitky pro použití u Siding, Siding.X a kompozitních desek. Doplňkové fasádní svitky pro kompozitní desky jsou ohledně kvality povrchu a laku shodné s kompozitní deskou. Ceny na vyžádání. Dodací lhůta pro svitky pro dokončovací práce s povrchem stucco a s tloušťkou 1,2 mm: cca 5–10 pracovních dnů. 	0,7 × 708 mm	25 slonová kost		•	042002	
			38 ořech tmavý		•	◊	
			39 dub šedý		•	◊	
			41 P.10 žíhaná hnědá		•	042000	
			42 P.10 písková		•	042001	
		1,0 × 1 100 mm	01 P.10 tmavě hnědá		•	042034	
			04 P.10 cihlově červená		•	042035	
			05 P.10 tmavě červená		•	042032	
			06 P.10 mechově zelená		•	042040	
			07 P.10 světle šedá		•	042033	
			11 P.10 oříšková		•	042039	
		1,0 × 1 200 mm	01 P.10 tmavě hnědá		•	042044	
			02 P.10 antracitová		•	042031	
			03 P.10 černá		•	042046	
			07 P.10 světle šedá		•	042045	
			10 P.10 prefa bílá		•	042041	
			12 stříbrná metalíza	•	•	042027	042050
			17 čistě bílá	•		042023	042052
			17 P.10 čistě bílá		•	042048	
			19 P.10 tmavě šedá		•	042047	
			20 kouřově stříbrná	•	•	042025	042054
			21 rubínová	•	•	042026	042051
			23 černošedá	•	•	042028	042053
			25 slonová kost		•	042020	
			38 ořech tmavý		•	042061	
			39 dub šedý		•	042060	
			40 dub přírodní		•	042022	
			41 P.10 žíhaná hnědá		•	042037	
			42 P.10 písková		•	042038	
			43 P.10 břidlicová		•	042036	
			44 matná antracitová	•		042030	042055
		45 bronzová	•	•	042029	042056	
		47 patina šedá		•	042043		
		48 tmavě titanium	•		042042	042057	
		1,2 × 1 200 mm	01 P.10 tmavě hnědá		•	◊	
			02 P.10 antracitová		•	◊	
			03 P.10 černá		•	◊	
			07 P.10 světle šedá		•	◊	
			12 stříbrná metalíza		•	◊	◊
			17 P.10 čistě bílá		•	◊	
			19 P.10 tmavě šedá		•	◊	
			23 černošedá		•	◊	◊
43 P.10 břidlicová		•	◊				

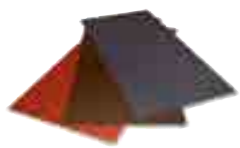

NÁZEV VÝROBKU	ROZMĚRY	BARVA	cca 60 kg (vnitřní průměr svitku: cca 320 mm)		cca 120 kg (vnitřní průměr svitku: cca 320 mm)		cca 500 kg (vnitřní průměr svitku: cca 500 mm)		cca 1 000 kg (vnitřní průměr svitku: cca 500 mm)	
			povrch hladký	povrch hladký s fólií	povrch hladký	povrch hladký s fólií	povrch hladký	povrch hladký s fólií	povrch hladký	povrch hladký s fólií
BARVENÝ SVITKOVÝ PLECH V PE KVALITĚ 	0,70 × 333 mm	tmavě hnědá antracitová	031162							
	0,70 × 500 mm	tmavě hnědá antracitová	030026							
		cihlově červená tmavě červená	030027							
	0,70 × 1 000 mm	antracitová antracitová	031105	031032			031160			
		tmavě hnědá antracitová	031101		031130	031007	031150		031300	
		tmavě hnědá tmavě hnědá	031104	031015			031153		031305	
		světle šedá světle šedá	031106	031012			031157		031306	
		mechově zelená světle šedá	031118							
		mechově zelená mechově zelená	031108	031043			031155		031308	
		čistá bílá čistá bílá	031113	031026						
		oříšková oříšková	031116	031018						
		prefa bílá prefa bílá	031107	031024			031154		031307	
		bílý hliník bílý hliník	031127	031126			031165			
		cihlově červená tmavě červená	031102		031131	031008	031151		031311	
		cihlově červená cihlově červená	031109	031019			031156		031309	
		zinkově šedá zinkově šedá	031112	031028			031163			
	1,00 × 1 000 mm	tmavě hnědá antracitová			034101	034003				
		světle šedá světle šedá			034104					
prefa bílá prefa bílá				034105	034020					

NÁZEV VÝROBKU	ROZMĚRY	BARVA	ART. Č.	HMOTNOST/TABULE
BARVENÝ ALUMINIOVÝ PLECH V PE KVALITĚ BEZ OCHRANNÉ FÓLIE 	0,70 × 1 000 × 2 000 mm	antracitová antracitová	043020	3,85 kg
		tmavě hnědá antracitová	043050	
		tmavě hnědá tmavě hnědá	043022	
		světle šedá světle šedá	043024	
		mechově zelená mechově zelená	043026	
		čistá bílá čistá bílá	◇	
		oříšková oříšková	043032	
		prefa bílá prefa bílá	043028	
		černá černá	043036	
		bílý hliník bílý hliník	043034	
	cihlově červená tmavě červená	043053		
	zinkově šedá zinkově šedá	043030		
	1,00 × 1 000 × 2 000 mm	tmavě hnědá antracitová	◇	5,40 kg
		světle šedá světle šedá	◇	
		prefa bílá prefa bílá	◇	

NÁZEV VÝROBKU	ROZMĚRY	BARVA	ART. Č.	HMOTNOST/TABULE
BARVENÝ ALUMINIOVÝ PLECH V PE KVALITĚ S OCHRANNOU FÓLIÍ 	0,70 × 1 000 × 2 000 mm	antracitová antracitová	043021	4,05 kg
		antracitová tmavě hnědá	043052	
		tmavě hnědá antracitová	043051	
		tmavě hnědá tmavě hnědá	043023	
		světle šedá světle šedá	043025	
		mechově zelená mechově zelená	043027	
		čistá bílá čistá bílá	◇	
		oříšková oříšková	043033	
		tmavě červená cihlově červená	043055	
		prefa bílá prefa bílá	043029	
	černá černá	043037		
	bílý hliník bílý hliník	043035		
	cihlově červená tmavě červená	043054		
	zinkově šedá zinkově šedá	043031		
	1,00 × 1 000 × 2 000 mm	světle šedá světle šedá	◇	5,40 kg

INFORMACE O PRODUKTU - BARVENÝ SVITKOVÝ PLECH V PE KVALITĚ

VŠEOBECNÉ INFORMACE

- Oboustranně barvený plech v kvalitě laku polyester.
- Pro obklady, lemování a krytí atik.
- Ceny na vyžádání.

POZOR!

- Není vhodný jako doplňkový plech ke střešním systémům PREFA a fasádám.
- Minimální množství k odběru: 10 tabulí od každé barvy.

INFORMACE O PRODUKTU - BARVENÝ SVITKOVÝ PLECH V PE KVALITĚ

U PROVEDENÍ S FÓLIÍ JE TŘEBA NAVÍC ZOHLEDNIT NÁSLEDUJÍCÍ



- Je možná pouze šířka 1 000 mm.
- Fólie je vždy na straně prvně jmenované barvy.
- Ostatní svitky s fólií na vyžádání.
- Ceny na vyžádání.
- **POZOR!** Fólie je stabilizována proti UV záření jen krátkodobě. Po pokládce plechu je nutné ji co nejdříve odstranit.

NÁZEV VÝROBKU	ROZMĚRY	BARVA	cca 60 kg	cca 120 kg
SVITKOVÝ PLECH PŘÍRODNÍ HLINÍK AL 99,5 % 	0,70 × 1 000 mm	přírodní hliník	031123	
	0,80 × 1 000 mm		034201	
	1,00 × 1 000 mm			034202
	1,20 × 1 000 mm			034203

**INFORMACE O PRODUKTU - SVITKY
A TABULKOVÉ PLECHY – PŘÍRODNÍ HLINÍK**

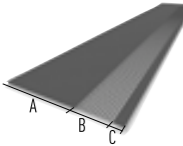

- **POZOR!** PREFA svitky – přírodní hliník je nutné uchovávat v suchu. Vlhkost vniká mezi dvě vrstvy způsobí viditelné skvrny.
- Ceny na vyžádání.
- **POZOR!** Minimální množství k odběru: 10 tabulí.

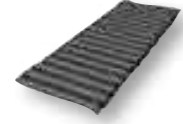





NÁZEV VÝROBKU	INFORMACE	ROZMĚRY	MJ	CENA	B	BARVA	ART. Č.
DĚROVANÝ PLECH 	<ul style="list-style-type: none"> • S perforováním (5/7 mm). • Vnitřní průměr svitku: cca 320 mm. • Hmotnost: cca 24 kg na svitek (1 m² = 1,13 kg). • Volný větrací průřez v oblasti perforování: cca 46 %. 	0,70 × 1 000 mm	1 kg	**	24 kg	tmavě hnědá antracitová	507202
						mechově zelená světle šedá	507206
						přírodní hliník	507205
						prefa bílá prefa bílá	507204
						cihlově červená tmavě červená	507203
VĚTRACÍ PÁS 	<ul style="list-style-type: none"> • S čtvercovým perforováním. • Volný větrací průřez v oblasti perforování: cca 56 %. • Upozornění k rozměrům: - A = 140 mm (pro 1,00 × 250 mm) - A = 223 mm (pro 1,00 × 333 mm) - B = 85 mm - C = 25 mm 	1,00 × 250 mm	1 m	269,00	40 m	tmavě hnědá antracitová	507400
		1,00 × 250 mm				P.10 černá (na jedné straně)	507402
		1,00 × 333 mm				světle šedá světle šedá	507411
OCHRANNÁ MŘÍŽKA PROTI PTÁKŮM ŠÍŘKA: 125 mm 	<ul style="list-style-type: none"> • S perforováním (5/7 mm). • Délka: 2 000 mm. • Šířka perforované části: 96 mm. • Hmotnost: 1 m = 0,22 kg. • Volný větrací průřez v oblasti perforování: cca 46 %. 	0,70 × 125 × 2 000 mm	1 m	85,48	1 ks	tmavě hnědá antracitová	507300
PODLOŽKA STYKU PLECHŮ 	<ul style="list-style-type: none"> • PREFA vlnitý příčný profil (5 mm). 	0,70 × 1 000 × 2 000 mm	1 kg	343,40	1 ks	P.10 antracitová	507310



MJ měrná jednotka
B balení

** cena na vyžádání

 výrobní novinka 2020
 výrobní novinka 2019

 Coil Coating
 práškové lakování

 ostatní materiály
 povrch hladký – zakázková

 výroba
 zakázková výroba

Podrobné vysvětlení symbolů najdete v informační části ceníku (viz strana 8).



PROTIPOVODŇOVÝ SYSTÉM

Montážní systém	182
Produkty protipovodňového systému	183
Stěnový profil/stojka	183
Hrázní blok	184
Spodní těsnění	184
Mezisloupek (kruhový profil)	185
Napínák	186
Podpěrné táhlo	186
Zemní pouzdro	186
Stěnová konzole	187
Krytka stojky	187
Skladovací kryt	188
Příslušenství	188
Zakázková výroba	189
Tyčové zboží	189

Montážní systém

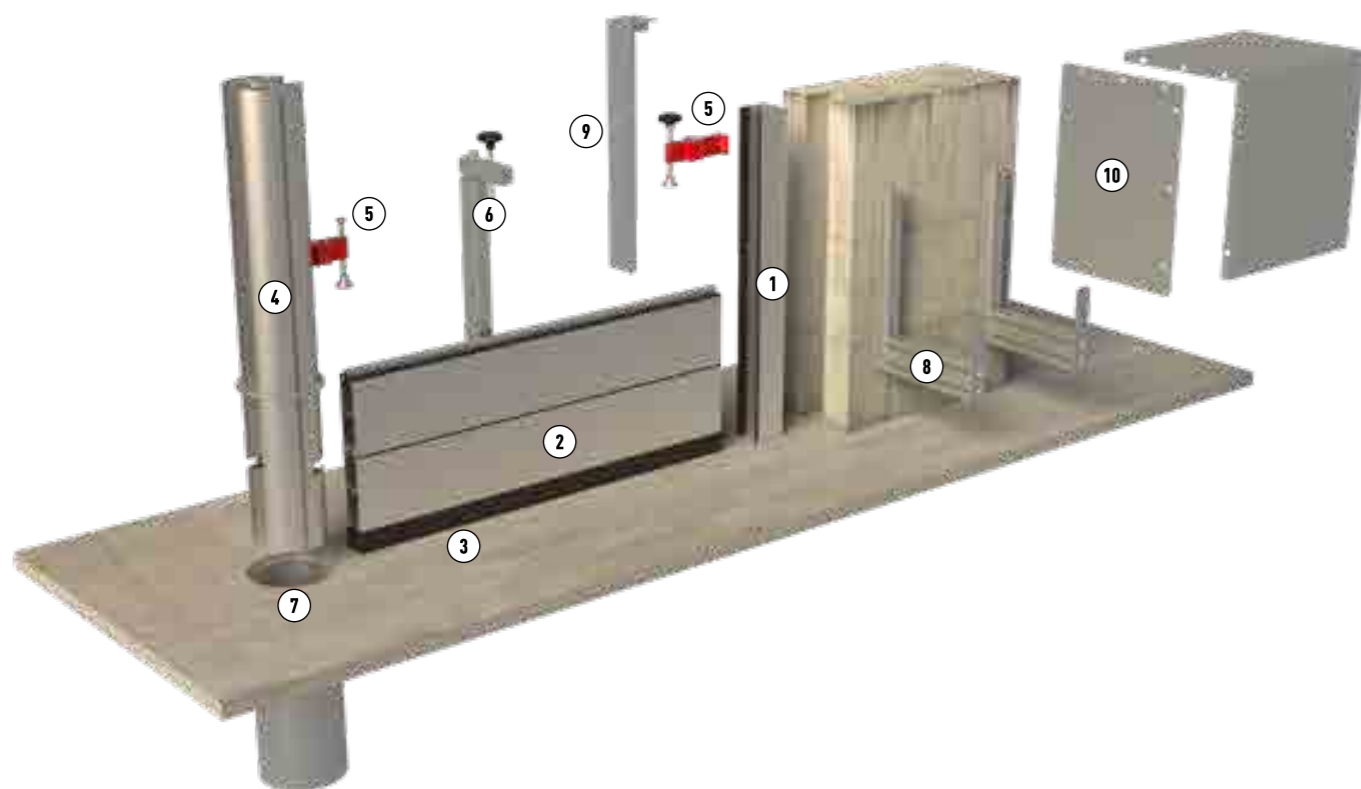

BEZPODMÍNEČNĚ SE ŘIĎTE PLÁNOVACÍ PŘÍRUČKOU.

Možnost nanášení standardních barev (délka max. 3 m) na vyžádání pro hrázní blok, U profil, základní profil a krytku stojky.

NÁZEV VÝROBKU	INFORMACE
1 STĚNOVÝ PROFIL/STOJKA	Dle umístění jak U nebo H profil, pevně kotven do, před nebo za ostění.
2 HRÁZNÍ BLOK	Na obrázku označen spodní hrázní blok, který je spojen se spodním těsněním (č. 3).
3 SPODNÍ TĚSNĚNÍ	Pro utěsnění mezi spodním hrázním blokem a ložnou spárou.
4 MEZISLOUPEK (KRUHOVÝ PROFIL)	Pro dlouhé a víceúrovňové zábrany se tyto sloupky používají jako mezisloupy.
5 NAPÍNÁK	Pro stažení hrázních bloků k sobě.
6 PODPĚRNÉ TÁHLO	Zamezuje prohýbání hrázních bloků v horizontálním a vertikálním směru.
7 ZEMNÍ POUZDRO	Pouzdro je zabetonované do základu a slouží pro ukotvení mezislopku.
8 STĚNOVÁ KONZOLE	Pro uskladnění nepoužívaných hrázních bloků.
9 KRYTKA STOJKY	Pro zakrytí nepoužívaných stěnových profilů.
10 SKLADOVACÍ KRYT	Pro zakrytí skladovaných hrázních bloků v exteriéru.

1 Stěnový profil/stojka

NÁZEV VÝROBKU	INFORMACE	ROZMĚRY	MJ	CENA	B	ART. Č.
U PROFIL 25	<ul style="list-style-type: none"> Provrtný a bez otřepů. Bez těsnění. počet otvorů pro upevnění: <ul style="list-style-type: none"> - 750 mm 4 - 1 350 mm 7 	750 mm	1 ks	1 068,00	—	H251020
		1 350 mm		1 620,00		H251021
U PROFIL 25	<ul style="list-style-type: none"> Montáž před ostění. Provrtný a bez otřepů. Bez těsnění. počet otvorů pro upevnění: <ul style="list-style-type: none"> - 750 mm 4 - 1 350 mm 7 	750 mm	1 ks	1 106,00	—	H251030
		1 350 mm		1 697,00		H251031
U PROFIL 50	<ul style="list-style-type: none"> Provrtný a bez otřepů. Bez těsnění. počet otvorů pro upevnění: <ul style="list-style-type: none"> - 750 mm 6 - 1 350 mm 8 - 1 750 mm 9 - 2 150 mm 11 	750 mm	1 ks	1 767,00	—	H501101
		1 350 mm		2 720,00		H501111
		1 750 mm		3 372,00		H501112
		2 150 mm		9 541,00		H501122
U PROFIL 80	<ul style="list-style-type: none"> Provrtný a bez otřepů. Bez těsnění. počet otvorů pro upevnění: <ul style="list-style-type: none"> - 750 mm 6 - 1 350 mm 8 - 1 750 mm 9 - 2 150 mm 11 	750 mm	1 ks	2 010,00	—	H801101
		1 350 mm		3 155,00		H801111
		1 750 mm		3 935,00		H801112
		2 150 mm		4 724,00		H801122
ZÁKLADNÍ PROFIL 50	<ul style="list-style-type: none"> H profil: montáž před ostění. Provrtný a bez otřepů. Bez těsnění. počet otvorů pro upevnění: <ul style="list-style-type: none"> - 750 mm 4 - 1 350 mm 6 - 1 750 mm 8 - 2 150 mm 9 	750 mm	1 ks	1 905,00	—	H501201
		1 350 mm		3 001,00		H501211
		1 750 mm		3 738,00		H501212
		2 150 mm		4 476,00		H501222
ZÁKLADNÍ PROFIL 80	<ul style="list-style-type: none"> H profil: montáž před ostění. Provrtný a bez otřepů. Bez těsnění. počet otvorů pro upevnění: <ul style="list-style-type: none"> - 750 mm 3 - 1 350 mm 6 - 1 750 mm 8 - 2 150 mm 9 	750 mm	1 ks	2 114,00	—	H801201
		1 350 mm		3 375,00		H801211
		1 750 mm		4 222,00		H801212
		2 150 mm		5 071,00		H801222
TĚSNĚNÍ ZÁKLADNÍHO PROFILU	<ul style="list-style-type: none"> Systémy 25, 50 a 80. Délka: 10 m. 	—	1 ks	882,30	10 m	H001090

2 Hrázní blok

NÁZEV VÝROBKU	INFORMACE	ROZMĚRY	MJ	CENA	B	ART. Č.
HRÁZNÍ BLOK 25/200	<ul style="list-style-type: none"> · Tloušťka: 25 mm. · Výška: 200 mm. · Hmotnost: 2,99 kg. · Seříznutý a bez otřepů. · Bez těsnění. 	—	1 m	1 374,00	—	H251000
HRÁZNÍ BLOK 50/150	<ul style="list-style-type: none"> · Tloušťka: 50 mm. · Výška: 150 mm. · Hmotnost: 5,62 kg. · Seříznutý a bez otřepů. · Bez těsnění. 	—	1 m	1 818,00	—	H501000
HRÁZNÍ BLOK 50/200	<ul style="list-style-type: none"> · Tloušťka: 50 mm. · Výška: 200 mm. · Hmotnost: 4,12 kg. · Seříznutý a bez otřepů. · Bez těsnění. 	—	1 m	1 737,00	—	H501001
HRÁZNÍ BLOK 80/200	<ul style="list-style-type: none"> · Tloušťka: 80 mm. · Výška: 200 mm. · Hmotnost: 7,78 kg. · Seříznutý a bez otřepů. · Bez těsnění. 	—	1 m	2 671,00	—	H801001
TĚSNĚNÍ HRÁZNÍHO BLOKU	<ul style="list-style-type: none"> · Systém 25. · Délka: 25 m. 	—	1 ks	954,70	25 m	H251901
	<ul style="list-style-type: none"> · Systémy 50 a 80. · Délka: 25 m. 	—	1 ks	965,00	25 m	H001080



3 Spodní těsnění

NÁZEV VÝROBKU	INFORMACE	ROZMĚRY	MJ	CENA	B	ART. Č.
SPODNÍ TĚSNĚNÍ 25		—	1 m	391,50	—	H251900
SPODNÍ TĚSNĚNÍ 50		—	1 m	391,50	—	H501901
SPODNÍ TĚSNĚNÍ 80		—	1 m	629,30	—	H801901
TRVALÉ SPODNÍ TĚSNĚNÍ 50		—	1 m	771,70	—	H001081
TRVALÉ SPODNÍ TĚSNĚNÍ 80		—	1 m	3 962,00	—	H001082

4 Mezisloupek (kruhový profil)

NÁZEV VÝROBKU	INFORMACE	ROZMĚRY	MJ	CENA	B	ART. Č.			
KRUHOVÝ PROFIL 50		· Průměr: 140 mm.	1 ks	· Tloušťka: 50 mm.	—	· Provtaný a bez otřepů.	výška: 750 mm	4 870,00	H501301
		· Bez těsnění.		výška: 1 350 mm		5 973,00	H501311		
		výška: 1 750 mm		6 708,00		H501312			
		výška: 2 150 mm		7 444,00		H501322			
KRUHOVÝ PROFIL 80		· Průměr: 140 mm.	1 ks	· Tloušťka: 80 mm.	—	· Provtaný a bez otřepů.	výška: 750 mm	5 318,00	H801301
		· Bez těsnění.		výška: 1 350 mm		6 675,00	H801311		
		výška: 1 750 mm		7 579,00		H801312			
		výška: 2 150 mm		8 484,00		H801322			
KRUHOVÝ PROFIL 80 (VELKÝ)		· Průměr: 185,5 mm.	1 ks	· Tloušťka: 80 mm.	—	· Provtaný a bez otřepů.	výška: 750 mm	7 084,00	H801340
		· Bez těsnění.		výška: 1 350 mm		8 853,00	H801341		
		výška: 1 750 mm		10 033,00		H801342			
		výška: 2 150 mm		11 213,00		H801343			
KRUHOVÝ PROFIL 50 (90°)		· Průměr: 140 mm.	1 ks	· Tloušťka: 50 mm.	—	· Provtaný a bez otřepů.	výška: 750 mm	6 291,00	H501600
		· Bez těsnění.		výška: 1 350 mm		7 335,00	H501601		
		výška: 1 750 mm		8 031,00		H501602			
		výška: 2 150 mm		8 727,00		H501603			
KRUHOVÝ PROFIL 80 (90°)		· Průměr: 185,5 mm.	1 ks	· Tloušťka: 80 mm.	—	· Provtaný a bez otřepů.	výška: 750 mm	7 166,00	H801600
		· Bez těsnění.		výška: 1 350 mm		8 982,00	H801601		
		výška: 1 750 mm		10 192,00		H801602			
		výška: 2 150 mm		11 403,00		H801603			
KRUHOVÝ PROFIL 50 (VARIO)		· Průměr: 185,5 mm.	1 ks	· Tloušťka: 50 mm.	—	· Provtaný a bez otřepů.	výška: 750 mm	10 592,00	H501610
		· Bez těsnění.		výška: 1 350 mm		13 000,00	H501611		
		výška: 1 750 mm		14 605,00		H501612			
		výška: 2 150 mm		16 209,00		H501613			
KRUHOVÝ PROFIL 80 (VARIO)		· Průměr: 185,5 mm.	1 ks	· Tloušťka: 80 mm.	—	· Provtaný a bez otřepů.	výška: 750 mm	8 270,00	H801610
		· Bez těsnění.		výška: 1 350 mm		10 711,00	H801611		
		výška: 1 750 mm		12 338,00		H801612			
		výška: 2 150 mm		13 966,00		H801613			



5 Napínák

NÁZEV VÝROBKU	INFORMACE	ROZMĚRY	MJ	CENA	B	ART. Č.
NAPÍNÁK S HVĚZDICOVÝM KOLEČKEM		—	1 ks	1 381,00	—	H001071
NAPÍNÁK S ŠESTIHRANNÝM ŠROUBEM		—	1 ks	983,10	—	H001061







6 Podpěrné táhlo

NÁZEV VÝROBKU	INFORMACE	ROZMĚRY	MJ	CENA	B	ART. Č.
PODPĚRNÉ TÁHLO SYSTÉMY 50 A 80	 · Vč. napínáku, svorníkové kotvy a závitové tyče.	750 mm	1 ks	6 035,00	—	H501031
		1 350 mm		6 555,00		H501041
		1 750 mm		7 309,00		H501042

7 Zemní pouzdro

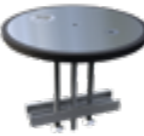
NÁZEV VÝROBKU	INFORMACE	ROZMĚRY	MJ	CENA	B	ART. Č.
ZEMNÍ POUZDRO SYSTÉM 50/80	 · Povrchově upravené. · Vč. víka (materiál: hliník) s těsněním. · Průměr: 170 mm.	—	1 ks	6 581,70	—	H001030
ZEMNÍ POUZDRO SYSTÉM 50/80	 · Povrchově upravené. · Vč. víka (materiál: ušlechtilá ocel) s těsněním. · Průměr: 170 mm.	—	1 ks	9 648,00	—	H001040
ZEMNÍ POUZDRO SYSTÉMY 50 VARIO A 80	 · Povrchově upravené. · Vč. víka (materiál: hliník) s těsněním. · Průměr: 230 mm.	—	1 ks	12 985,50	—	H001031

7 Zemní pouzdro

NÁZEV VÝROBKU	INFORMACE	ROZMĚRY	MJ	CENA	B	ART. Č.
ZEMNÍ POUZDRO SYSTÉMY 50 VARIO A 80	 · Povrchově upravené. · Vč. víka (materiál: ušlechtilá ocel) s těsněním. · Průměr: 230 mm.	—	1 ks	16 573,90	—	H001041
NÁHRADNÍ DÍL PRO VÍKO A ZEMNÍ POUZDRO HLINÍK	 · Vč. těsnění. · Materiál: hliník.	Ø 170 mm	1 ks	1 385,90	—	H001093
		Ø 230 mm	1 ks	1 769,40	—	H001094
NÁHRADNÍ DÍL PRO VÍKO A ZEMNÍ POUZDRO UŠLECHTILÁ OCEL	 · Vč. těsnění. · Materiál: ušlechtilá ocel.	Ø 170 mm	1 ks	4 452,20	—	H001095
		Ø 230 mm	1 ks	5 357,80	—	H001096
TĚSNĚNÍ VÍKA A ZEMNÍHO POUZDRA		Ø 170 mm	1 ks	294,40	—	H001091
		Ø 230 mm	1 ks	413,70	—	H001092
POMŮCKA NA DEMONTÁŽ VÍKA		—	1 ks	1 731,00	—	H001101
HÁK HRÁZNÍHO BLOKU	 · Materiál: ušlechtilá ocel.	—	1 ks	105,00	—	◆





8 Stěnová konzole

NÁZEV VÝROBKU	INFORMACE	ROZMĚRY	MJ	CENA	B	ART. Č.
KONZOLE PRO 6 HRÁZNÍCH BLOKŮ	 · Sada obsahuje 2 konzole.	—	1 ks	2 840,00	2 ks	H001020

9 Krytka stojky

NÁZEV VÝROBKU	INFORMACE	ROZMĚRY	MJ	CENA	B	ART. Č.
KRYTKA STOJKY VO 25	 · Bez otěrů.	750 mm	1 ks	1 355,00	—	H251050
		1 350 mm		1 421,00		H251051

9 Krytka stojky

NÁZEV VÝROBKU	INFORMACE	ROZMĚRY	MJ	CENA	B	ART. Č.
KRYTKA STOJKY VO 50  <ul style="list-style-type: none"> · Provrtaný a bez ořepů. 		750 mm	1 ks	1 437,00	—	H501401
		1 350 mm		1 513,00		H501411
		1 750 mm		1 565,00		H501412
		2 150 mm		1 616,00		H501422
KRYTKA STOJKY VO 80  <ul style="list-style-type: none"> · Provrtaný a bez ořepů. 		750 mm	1 ks	1 530,00	—	H801401
		1 350 mm		1 681,00		H801411
		1 750 mm		1 781,00		H801412
		2 150 mm		1 882,00		H801422
KRYTKA STOJKY V 25  <ul style="list-style-type: none"> · Bez ořepů. 		750 mm	1 ks	379,50	—	H251040
		1 350 mm		444,70		H251041
KRYTKA STOJKY V 50  <ul style="list-style-type: none"> · Provrtaný a bez ořepů. 		750 mm	1 ks	365,20	—	H501501
		1 350 mm		442,10		H501511
		1 750 mm		493,30		H501512
		2 150 mm		544,50		H501522
KRYTKA STOJKY V 80  <ul style="list-style-type: none"> · Provrtaný a bez ořepů. 		750 mm	1 ks	458,80	—	H801501
		1 350 mm		609,70		H801511
		1 750 mm		710,20		H801512
		2 150 mm		810,70		H801522



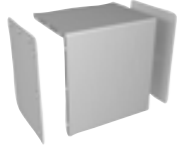



10 Skladovací kryt

NÁZEV VÝROBKU	INFORMACE	ROZMĚRY	MJ	CENA	B	ART. Č.
SKLADOVACÍ KRYT PŘÍRODNÍ HLINÍK  <ul style="list-style-type: none"> · 1 modul se skládá ze 2 bočnic a jedné krytky. · Šířka skladovacího krytu: 440 mm. · Vč. šroubů. 		—	1 ks	3 315,00	—	◆



11 Příslušenství

NÁZEV VÝROBKU	INFORMACE	ROZMĚRY	MJ	CENA	B	ART. Č.
POJISTNÝ ŠROUB KRYTKY STOJKY  <ul style="list-style-type: none"> · Vč. závitového otvoru (shodný pro U a H profil). 		—	1 ks	208,70	—	H001010

12 Zakázková výroba

NÁZEV VÝROBKU	INFORMACE	ROZMĚRY	MJ	CENA	B	ART. Č.
PROJEKČNÍ HODINOVÁ SAZBA 		—	1 h	1 590,00	—	◆
PŘÍPLATEK ZA VYFRÉZOVÁNÍ  <ul style="list-style-type: none"> · Vyfrézování dvou bočnic pro hrázní blok. 		—	1 ks	2 275,00	—	◆
PŘÍPLATEK ZA ÚPRAVU DÉLKY  <ul style="list-style-type: none"> · Úprava délky dvou bočnic pro hrázní blok. · Vč. krytky. 		—	1 ks	1 635,00	—	◆
PŘÍPLATEK ZA ÚPRAVU DÉLKY  <ul style="list-style-type: none"> · Pro krytky ☉ nebo bočnice. 		—	1 ks	820,00	—	◆
PŘÍPLATEK ZA NAVAŘENÉ UKOTVENÍ 		300 mm	1 ks	2 275,00	—	◆
MONTÁŽNÍ POMŮCKA PRO ZEMNÍ POUZDRO 		—	1 ks	3 790,00	—	◆

13 Tyčové zboží

NÁZEV VÝROBKU	INFORMACE	ROZMĚRY	MJ	CENA	B	ART. Č.
U PROFIL  <ul style="list-style-type: none"> · Systém 25. · Systém 50. · Systém 80. 		6 500 mm	1 ks	6 157,50	—	H251011
		6 500 mm	1 ks	10 023,00	—	H501191
		6 500 mm	1 ks	12 103,00	—	H801191
HRÁZNÍ BLOK  <ul style="list-style-type: none"> · Systém 25. · Výška hrázního bloku: 200 mm. · Systém 50. · Výška hrázního bloku: 150 mm. · Systém 50. · Výška hrázního bloku: 200 mm. · Systém 80. · Výška hrázního bloku: 200 mm. 		6 500 mm	1 ks	6 669,00	—	H251010
		6 500 mm	1 ks	10 101,00	—	H501010
		6 500 mm	1 ks	9 574,50	—	H501011
KRYTKA STOJKY  <ul style="list-style-type: none"> · Systém 25. · Systém 50. · Systém 80. 		6 500 mm	1 ks	2 105,00	—	H251012
		6 500 mm	1 ks	1 422,20	—	H501591
		6 500 mm	1 ks	1 982,50	—	H801590
ZÁKLADNÍ PROFIL  <ul style="list-style-type: none"> · Systém 50. · Systém 80. 		6 500 mm	1 ks	1 204,50	—	H501291
		6 500 mm	1 ks	13 871,00	—	H801291

POZNÁMKY

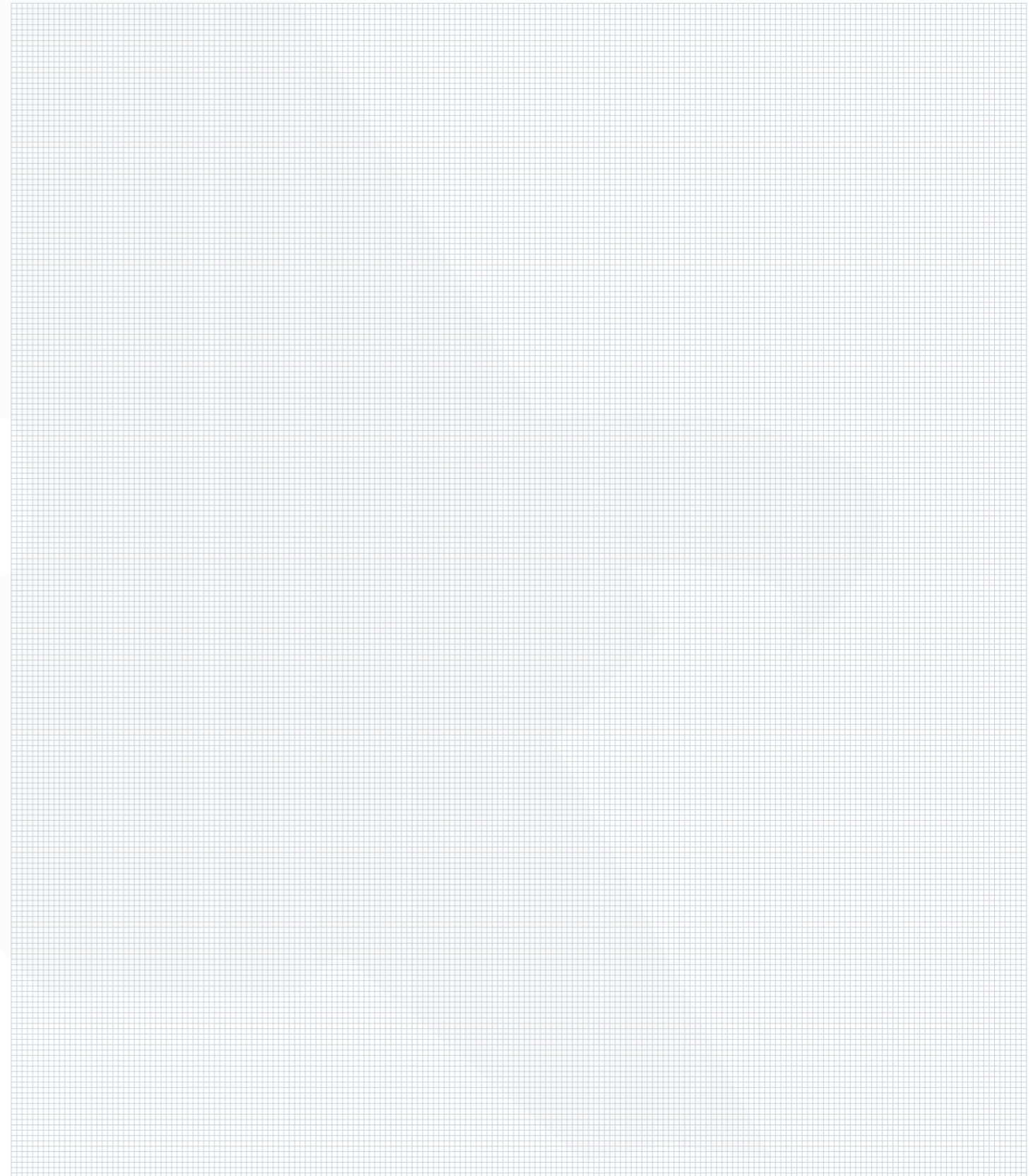

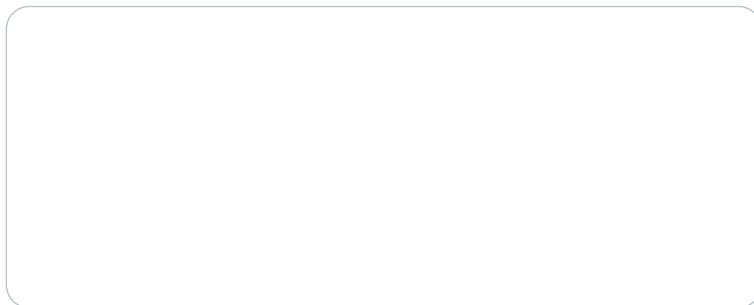

10 DOBRÝCH DŮVODŮ PRO ZNAČKU PREFA

- ! ODOLNÁ VICHŘICÍM
- ! REZUVZDORNÁ
- ! NEROZBITNÁ
- ! LEHKÁ
- ! KRÁSNÁ
- ! STÁLOBAREVNÁ
- ! OPTIMÁLNÍ PRO
REKONSTRUKCE
- ! KOMPLETNÍ SYSTÉM
- ! EKOLOGICKÁ
- ! ZÁRUKA 40 LET



SKUPINA PREFA JE ZASTOUPENA V TĚCHTO ZEMÍCH:

Rakousko, Německo, Švýcarsko, Itálie, Francie, Belgie,
Nizozemsko, Lucembursko, Dánsko, Švédsko, Norsko, Česká
republika, Slovensko, Maďarsko, Polsko, Slovinsko, Chorvatsko,
Estonsko, Lotyšsko, Litva, Rusko, Spojené království, Irsko

* Při záruce na barvu se jedná o záruku lakovaného povrchu vůči odprýskání
a tvorbě puchýřů za podmínek uvedených v záručním certifikátu.

Více informací o záruce na materiál a barvu naleznete na www.prefa.com.

Foto: PREFA | Croce & Wir | Marion Lafogler | Werner Jäger

Technické změny a tiskové chyby vyhrazeny. Možné barevné odchylky v tisku.

01.2020 | Tisk | PFL